

# CATALOGUS 1.Q&1.P

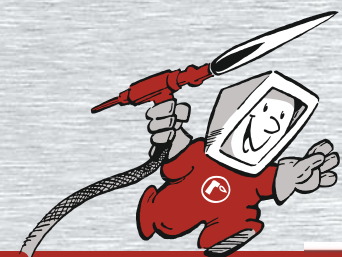

02/2014

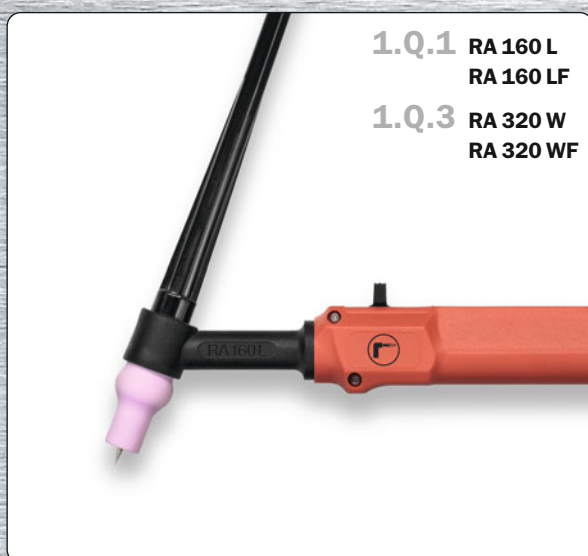

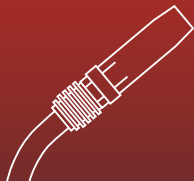
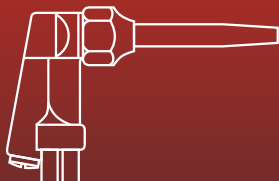

## Rohrman Schweißtechnik Lastoortsen en meer ... Partner van de vakhandel

Rohrman Schweißtechnik – een familie onderneming met meer dan 40 jaar ervaring in de lastechniek.

Wij bieden verschillende lastechnische producten aan, zoals:

- TIG lastoortsen in verschillende uitvoeringen en prestaties
- TIG slijtdelen en accessoires
- TIG Verlengingsslangpakketten
- MIG/MAG lastoortsen in verschillende uitvoeringen en prestaties
- MIG/MAG slijtdelen en accessoires
- MIG/MAG tussen- en verlengingsslangpakketten
- Elektroden- en massenkabels
- Automatische Lashelmen
- Autogeen snijbranders, autogen slangen en accessoires
- Gutstangen voor koolelektroden en accessoires

Naast onze standaard producten hebben wij ons of het **TIG**-lassen gespecialiseerd. Hiervoor bieden wij een groot produkt spektrum, zodat wij voor de verschillende lasproblemen een oplossing voorstellen kunnen.

Vraag de vakhandel of laat u door ons adviseren (in de nederlandse taal).

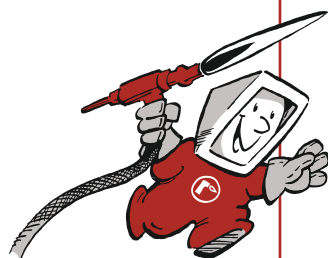

**Rohrman Schweißtechnik**

Tel.: +49(0)2162/106065-0

Fax: +49(0)2162/106065-55

[www.rohrman.de](http://www.rohrman.de) • [info@rohrman.de](mailto:info@rohrman.de)



# TIG handlastoorts serie A&P



## TIG toorts serie A&P

De TIG toortsen van de serie A&P hebben in de **luchtgekoelde uitvoering** een capaciteit tot **220 A** en in de **watergekoelde uitvoering** een capaciteit van **400 A**.

### A serie

- **push-on keramische gasmondstukken**
- **toortsen in twee afmetingen**  
water- of luchtgekoeld
- **compacte handgreep met ergonomische vorm**

De A serie heeft **push-on** keramische gasmondstukken, die op de messing schacht van de toorts gedrukt worden. Met de speciale buikvorm van de gasmondstukken wordt bereikt dat het edelgas **bijna vrij van turbulenties** uittreedt.



Toorts Type	Capaciteit		ID	Electrode Ø
	Highflex slangpakket	DVOH slangpakket		
RA 160 L	110 A-DC · 95 A-AC	160 A-DC · 120 A-AC	40%	1,0-2,4 mm
RA 220 L	180 A-DC · 130 A-AC	220 A-DC · 180 A-AC	40%	1,0-3,2 mm
RA 320 W	250 A-DC · 200 A-AC	300 A-DC · 250 A-AC	60%	1,0-3,2 mm
RA 420 W	350 A-DC · 300 A-AC	400 A-DC · 360 A-AC	60%	1,0-4,0 mm

Technische gegevens naar EN 60 974-7



## P-Serie

- **schroefbare keramische gasmondstukken**
- **verslijtonderdelen** verregaand compatibel met de internationale standaard
- **toortsen in twee afmetingen**  
water- of luchtgekoeld
- **compacte handgreep met ergonomische vorm**

De P serie heeft **schroefbare** keramische **gasmondstukken**, die compatibel met de internationale standaard zijn. De meeste verslijtonderdelen zijn verregaand identisch met die van de SR-serie.

In deze series zijn ook **flexibele lastoortsen**, hiermee kan de lasser de toortshals in de gewenste richting buigen.

De benaming van de toorts wordt dan met een **"F"** aangevuld.

Toorts Type	Capaciteit		ID	Electrode Ø
	Highflex slangpakket	DVOH slangpakket		
RP 160 L	125 A-DC · 80 A-AC	160 A-DC · 120 A-AC	40%	1,0-2,4 mm
RP 220 L	180 A-DC · 130 A-AC	220 A-DC · 180 A-AC	40%	1,0-3,2 mm
RP 320 W	250 A-DC · 200 A-AC	300 A-DC · 250 A-AC	60%	1,0-3,2 mm
RP 420 W	350 A-DC · 300 A-AC	400 A-DC · 360 A-AC	60%	1,0-4,0 mm

Technische gegevens naar EN 60 974-7



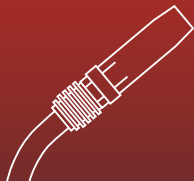
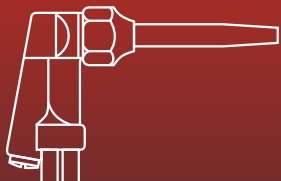

# TIG Verslijtonderdelen

Verslijtonderdelen A serie



Verslijtonderdelen P serie



## Aansluiting voor basis slangpakketten

voor RA 160 L/RA 160 LF/RA 220 L/RA 220 LF/  
RP 160 L/RP 160 LF/RP 220 L/RP 220 LF:

### Basis slangpakket met aansluiting EC

**Stroomgaskabel** ... M10x1 rechts buitendraad  
met wellen slang als knikbescherming

**Stuurkabel** ... open, 30 cm langer als  
stroomgaskabel



voor RA 320 W/RA 320 WF/RA 420 W/RA 420 WF/  
RP 320 W/RP 320 WF/RP 420 W/RP 420 WF:

### Basis slangpakket met aansluiting EC

**Stroomwaterkabel** ... M10x1 rechts buitendraad  
met wellen slang als knikbescherming

**Water voorloop** ... open,  
30 cm langer als stroomwaterkabel

**Gasslang** ... open, 30 cm langer als  
stroomwaterkabel

**Stuurkabel** ... open, 30 cm langer als  
stroomwaterkabel



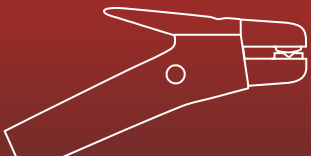

**ROHRMAN**  
SCHWEISSTECHNIK

# 1.Q.1

**A serie RA 160 L**



#### **TIG handlastoorts RA 160 L/RA 160 LF**

##### **Capaciteit bij 40 % inschakelduur (10-min.-cyclus):**

**Highflex slangpakket:** 110 Ampere – DC – Gelijkstroom  
95 Ampere – AC – Wisselstroom

**DVOH slangpakket (met versterkte litze):** 160 Ampere – DC – Gelijkstroom  
120 Ampere – AC – Wisselstroom

---

**Koeling:** luchtkoeling

---

**Dia electrode:** 1,0–2,4 mm

---

**Norm:** EN 60 974-7

---

**Aansluiting:** Passend voor iedere lasmaschine

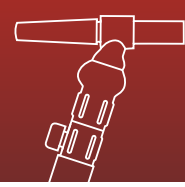
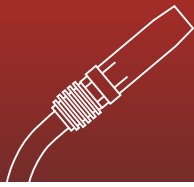
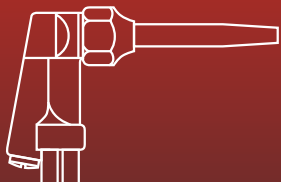

# RA 160 L, luchtgekoeld

## Highflex slangpakket

110 A – DC – 40% ID

95 A – AC – 40% ID

## DVOH slangpakket (met versterkte litze)

160 A – DC – 40% ID

120 A – AC – 40% ID

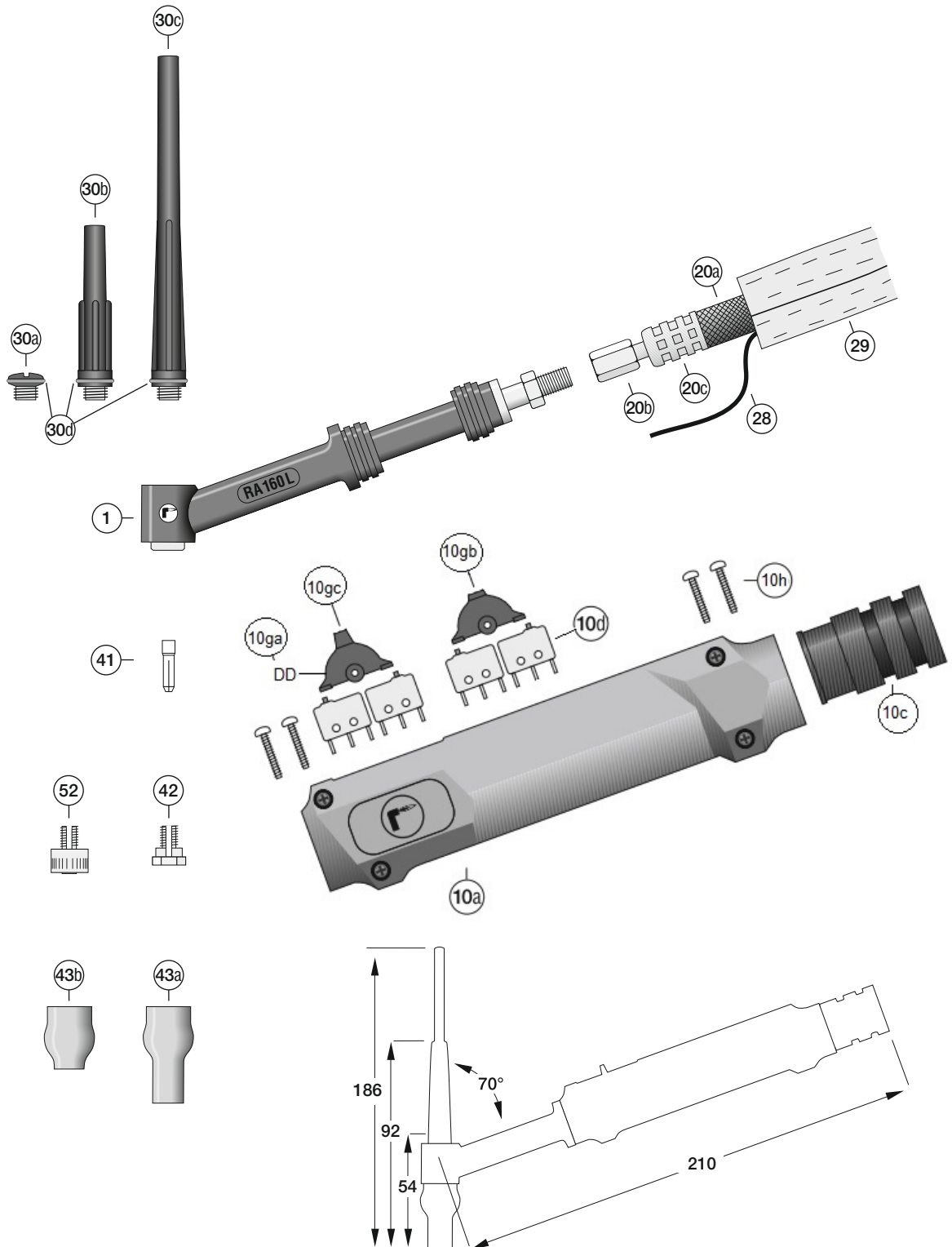

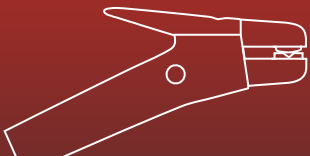

## TIG lastoorts RA 160 L/RA 160 LF

### TIG lastoorts Highflex met basis slangpakket

Positie	Artikelbeschrijving	Bestelnummer
	RA 160 L/4 m, Leder+Rubber, G-Cu-W, Handgreep-DD – Aansluiting EC	84B1Q16004EC17D
	RA 160 L/8 m, Leder+Rubber, G-Cu-W, Handgreep-DD – Aansluiting EC	84B1Q16008EC17D
	RA 160 L/4 m, Leder+Rubber, G-Cu-W, Handgreep-DD-UpDown – Aansluiting EC	84B1Q16004EC17U
	RA 160 L/8 m, Leder+Rubber, G-Cu-W, Handgreep-DD-UpDown – Aansluiting EC	84B1Q16008EC17U

### TIG lastoorts DVOH (met versterkte litze) met basis slangpakket

Positie	Artikelbeschrijving	Bestelnummer
	RA 160 L/4 m, Leder+Rubber, DVOH-Cu-W, Handgreep-DD – Aansluiting EC	84BVQ16004EC17D
	RA 160 L/8 m, Leder+Rubber, DVOH-Cu-W, Handgreep-DD – Aansluiting EC	84BVQ16008EC17D
	RA 160 L/4 m, Leder+Rubber, DVOH-Cu-W, Handgreep-DD-UpDown – Aansluiting EC	84BVQ16004EC17U
	RA 160 L/8 m, Leder+Rubber, DVOH-Cu-W, Handgreep-DD-UpDown – Aansluiting EC	84BVQ16008EC17U

### Onderdelen toortslichaam

Positie	Artikelbeschrijving	Bestelnummer
1a	Toortslichaam RA 160 L	8560Q160
	Toortslichaam RA 160 LF flexibel	8560Q162

### Onderdelen handgreep

Positie	Artikelbeschrijving	Bestelnummer
	Set handgreep dubbeldrukschakelaar	8550317DD
	Set handgreep dubbeldrukschakelaar-UpDown	8550317UP
10a	Handgreep paar schalen (li+re) rood	8550317Z1-1RT2
	Handgreep slangbevestigingsring	8550304Z2-12
	Handgreep micro-schakelaar	8550317Z5-11
10ga	Handgreep rocker dubbeldruk	8550317Z4-21
10gb	Handgreep rocker-UpDown klein	8550317Z4-312
10gc	Handgreep rocker-UpDown groot	8550317Z4-311
10h	Handgreep schroeven	8550317Z1-9

### Onderdelen voor slangpakket Highflex

Positie	Artikelbeschrijving	Bestelnummer
	Pakket/4 m, Leder+Rubber, G-Cu-W, RA 160 L	83B1P16004M10x1G#-U
	Pakket/8 m, Leder+Rubber, G-Cu-W, RA 160 L	83B1P16008M10x1G#-U
	Stroomkabel/4 m, Rubber, Litze-Cu, RA 160 L	821P16004M10x1G#
	Stroomkabel/8 m, Rubber, Litze-Cu, RA 160 L	821P16008M10x1G#
20a	Slang rubber, 8x12 zwart/rood	855130812SR
20b	Stroomaansluiting M8x1 re. wartel-L – 8 mm	85505521108R-L
20c	Slang huls A500L – Alu	85519A126
28	Stuurkabel 7 x 0,25FD	855180107025FD
29	Beschermslang rubber, Ø 23 mm	8551402310
	Verbindingshuls Ø 22–28 mm (3-delig)	8551002001
	Beschermslang/1 m, leder, Ø 22 mm, zwart	85514Z0222



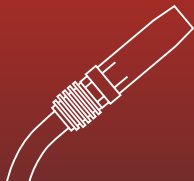
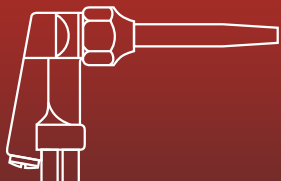

## Verslijtonderdelen

Positie	Artikelbeschrijving	Bestelnummer
30a	Toortskap kort L=12 mm	85742913
30b	Toortskap midden L=55 mm	85742930
30c	Toortskap lang L=152 mm	85742970
30d	O-ring	8550908017R
41	Spantang Ø 1,0 mm L=12,7 mm	85114441
	Spantang Ø 1,6 mm L=12,7 mm	85114451
	Spantang Ø 2,4 mm L=12,7 mm	85114461
	Spantang Ø 3,2 mm L=12,7 mm	85114471
42	Spanmoer Ø 1,0 mm L=10,3 mm	85129614
	Spanmoer Ø 1,6 mm L=10,3 mm	85129615
	Spanmoer Ø 2,4 mm L=10,3 mm	85129616
	Spanmoer Ø 3,2 mm L=10,3 mm	85129617
52	Gaslens Ø 1,6 mm L=12,5 mm	85131416
	Gaslens Ø 2,4 mm L=12,5 mm	85131424
	Gaslens Ø 3,2 mm L=12,5 mm	85131432
43a	Gasmondstuk gr. # 4 binnenØ 6,4 mm L=33 mm	85230115
	Gasmondstuk gr. # 5 binnenØ 8,0 mm L=33 mm	85231115
	Gasmondstuk gr. # 6 binnenØ 9,6 mm L=33 mm	85232115
	Gasmondstuk gr. # 7 binnenØ 11,2 mm L=33 mm	85233115
43b	Gasmondstuk gr. # 4 binnenØ 6,4 mm L=22 mm	85230015
	Gasmondstuk gr. # 5 binnenØ 8,0 mm L=22 mm	85231015
	Gasmondstuk gr. # 6 binnenØ 9,6 mm L=22 mm	85232015
	Gasmondstuk gr. # 7 binnenØ 11,2 mm L=22 mm	85233015



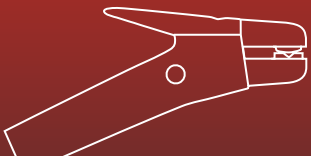

**ROHRMAN**  
SCHWEISSTECHNIK

# 1.Q.2

**A serie RA 220 L**



#### **TIG handlastoorts RA 220 L/RA 220 LF**

##### **Capaciteit bij 40 % inschakelduur (10-min.-cyclus):**

**Highflex slangpakket:** 180 Ampere – DC – Gelijkstroom  
130 Ampere – AC – Wisselstroom

**DVOH slangpakket (met versterkte litze):** 220 Ampere – DC – Gelijkstroom  
180 Ampere – AC – Wisselstroom

---

**Koeling:** luchtkoeling

---

**Dia electrode:** 1,0–3,2 mm

---

**Norm:** EN 60 974-7

---

**Aansluiting:** Passend voor iedere lasmaschine

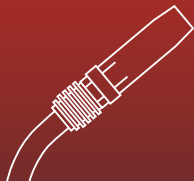
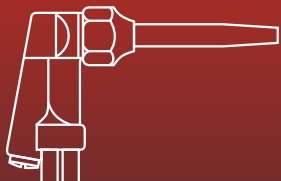

## RA 220 L, luchtgekoeld

### Highflex slangpakket

180 A – DC – 40% ID

130 A – AC – 40% ID

### DVOH slangpakket (met versterkte litze)

220 A – DC – 40% ID

180 A – AC – 40% ID

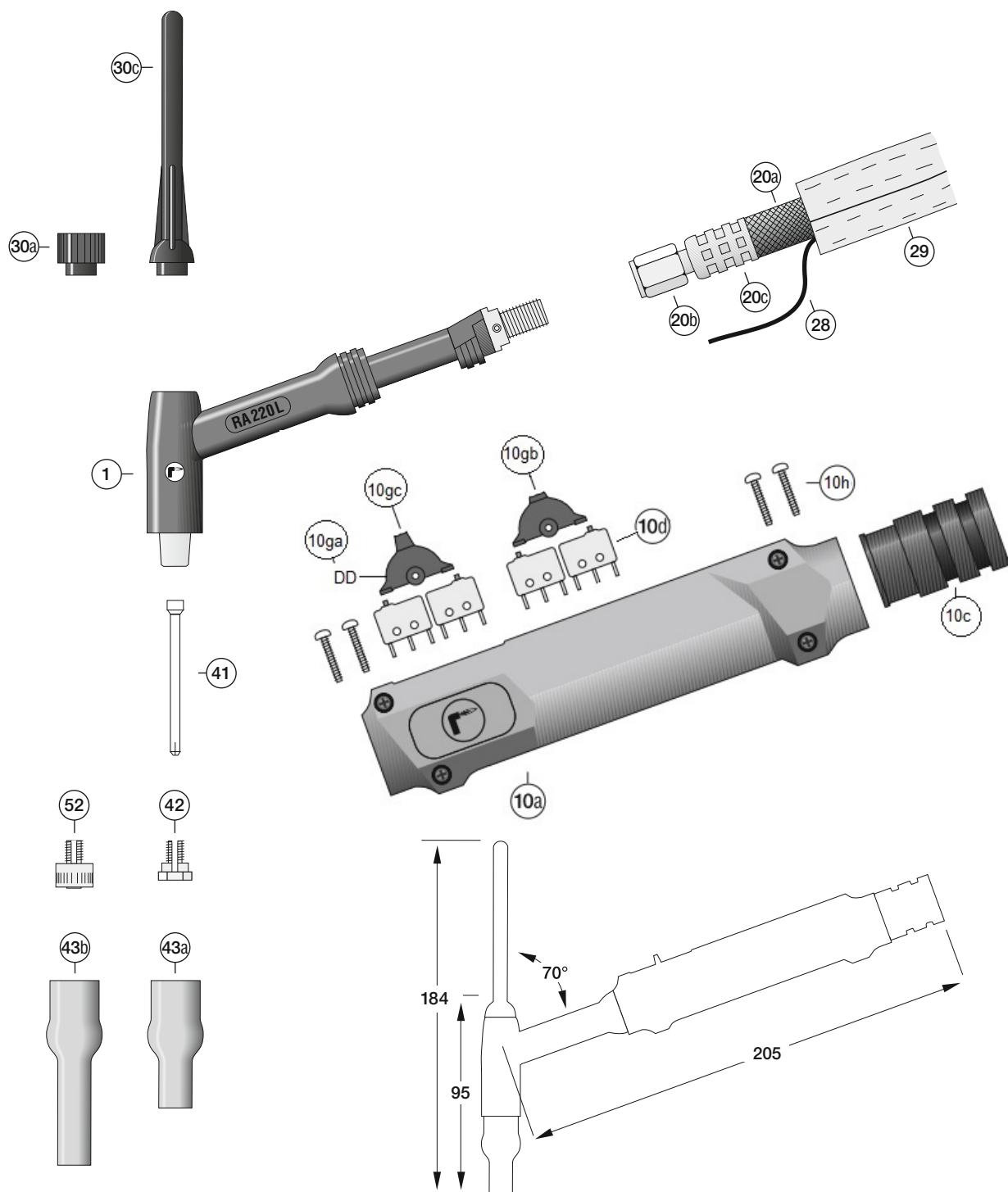

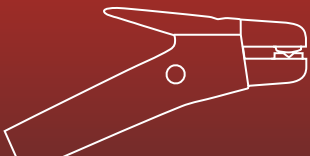

## TIG lastoorts RA 220 L/RA 220 LF

### TIG lastoorts Highflex met basis slangpakket

Positie	Artikelbeschrijving	Bestelnummer
	RA 220 L/4 m, Leder+Rubber, G-Cu-W, Handgreep-DD – Aansluiting EC	84B1Q22004EC17D
	RA 220 L/8 m, Leder+Rubber, G-Cu-W, Handgreep-DD – Aansluiting EC	84B1Q22008EC17D
	RA 220 L/4 m, Leder+Rubber, G-Cu-W, Handgreep-DD-UpDown – Aansluiting EC	84B1Q22004EC17U
	RA 220 L/8 m, Leder+Rubber, G-Cu-W, Handgreep-DD-UpDown – Aansluiting EC	84B1Q22008EC17U

### TIG lastoorts DVOH (met versterkte litze) met basis slangpakket

Positie	Artikelbeschrijving	Bestelnummer
	RA 220 L/4 m, Leder+Rubber, DVOH-Cu-W, Handgreep-DD – Aansluiting EC	84BVQ22004EC17D
	RA 220 L/8 m, Leder+Rubber, DVOH-Cu-W, Handgreep-DD – Aansluiting EC	84BVQ22008EC17D
	RA 220 L/4 m, Leder+Rubber, DVOH-Cu-W, Handgreep-DD-UpDown – Aansluiting EC	84BVQ22004EC17U
	RA 220 L/8 m, Leder+Rubber, DVOH-Cu-W, Handgreep-DD-UpDown – Aansluiting EC	84BVQ22008EC17U

### Onderdelen toortslichaam

Positie	Artikelbeschrijving	Bestelnummer
1a	Toortslichaam RA 220 L	8560Q220
	Toortslichaam RA 220 LF flexibel	8560Q222

### Onderdelen handgreep

Positie	Artikelbeschrijving	Bestelnummer
	Set handgreep dubbeldrukschakelaar	8550317DD
	Set handgreep dubbeldrukschakelaar-UpDown	8550317UP
10a	Handgreep paar schalen (li+re) rood	8550317Z1-1RT2
	Handgreep slangbevestigingsring	8550304Z2-12
	Handgreep micro-schakelaar	8550317Z5-11
10ga	Handgreep rocker dubbeldruk	8550317Z4-21
10gb	Handgreep rocker-UpDown klein	8550317Z4-312
10gc	Handgreep rocker-UpDown groot	8550317Z4-311
10h	Handgreep schroeven	8550317Z1-9

### Onderdelen voor slangpakket Highflex

Positie	Artikelbeschrijving	Bestelnummer
	Pakket/4 m, Leder+Rubber,G-Cu-W, RA 220 L	83B1P22004M10x1G#-U
	Pakket/8 m, Leder+Rubber,G-Cu-W, RA 220 L	83B1P22008M10x1G#-U
	Stroomkabel/4 m, Rubber-Cu-W, RA 220 L	821P22004M10x1G#
	Stroomkabel/8 m, Rubber-Cu-W, RA 220 L	821P22008M10x1G#
20a	Slang rubber 10x14 zwart/rood	855131014SR
20b	Stroomaansluiting M10x1 re. wartel-L – 10 mm	85505522110R-L
20c	Slang huls A575L – Alu	85519A146
20d	Stroomaansluiting M10x1 re. buitendraad – 10 mm	85505522310R
28	Stuurkabel LiYY-FD 7x0,25	855180107025FD
29	Beschermslang rubber Ø 23 mm	8551402310
	Verbindingshuls Ø 22–28 mm (3-delig)	8551002001
	Beschermslang/1 m leder Ø 22 mm zwart	85514Z0222

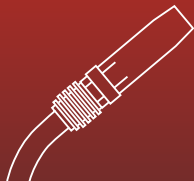
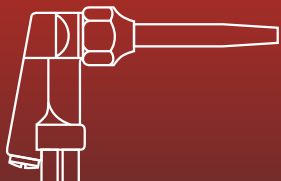

## Verslijtonderdelen

Positie	Artikelbeschrijving	Bestelnummer
30a	Toortskap kort L=15 mm	85711132
30c	Toortskap lang L=103 mm	85711172
41	Spantang Ø 1,0 mm, L=59 mm	85119640
	Spantang Ø 1,6 mm, L=59 mm	85119650
	Spantang Ø 2,4 mm, L=59 mm	85119660
	Spantang Ø 3,2 mm, L=59 mm	85119670
	Spantang Ø 4,0 mm, L=59 mm	85119680
42	Spanmoer Ø 1,0 mm, L=10,3 mm	85129614
	Spanmoer Ø 1,6 mm, L=10,3 mm	85129615
	Spanmoer Ø 2,4 mm, L=10,3 mm	85129616
	Spanmoer Ø 3,2 mm, L=10,3 mm	85129617
	Spanmoer Ø 4,0 mm, L=10,3 mm	85129618
52	Gaslens Ø 1,6 mm, L=12,5 mm	85131416
	Gaslens Ø 2,4 mm, L=12,5 mm	85131424
	Gaslens Ø 3,2 mm, L=12,5 mm	85131432
43a	Gasmondstuk gr. # 4 binnenØ 6,4 mm, L=44 mm	85230005
	Gasmondstuk gr. # 5 binnenØ 8,0 mm, L=44 mm	85231005
	Gasmondstuk gr. # 6 binnenØ 9,6 mm, L=44 mm	85232005
	Gasmondstuk gr. # 7 binnenØ 11,2 mm, L=44 mm	85233005
	Gasmondstuk gr. # 8 binnenØ 12,8 mm, L=44 mm	85234005
	Gasmondstuk gr. # 9 binnenØ 14,4 mm, L=44 mm	85235005
	Gasmondstuk gr. # 10 binnenØ 16,0 mm, L=44 mm	85236005
43b	Gasmondstuk gr. # 4 binnenØ 6,4 mm, L=64 mm	85230075
	Gasmondstuk gr. # 5 binnenØ 8,0 mm, L=64 mm	85231075
	Gasmondstuk gr. # 6 binnenØ 9,6 mm, L=64 mm	85232075
	Gasmondstuk gr. # 7 binnenØ 11,2 mm, L=64 mm	85233075



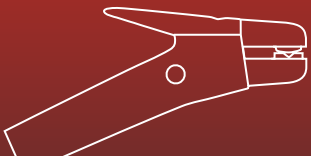

**ROHRMAN**  
SCHWEISSTECHNIK

# 1.Q.3

**A serie RA 320 W**



#### **TIG handlastoorts RA 320 W/RA 320 WF**

##### **Capaciteit bij 60 % inschakelduur (10-min.-cyclus):**

**Highflex slangpakket:** 250 Ampere – DC – Gelijkstroom  
200 Ampere – AC – Wisselstroom

**DVOH slangpakket (met versterkte litze):** 300 Ampere – DC – Gelijkstroom  
250 Ampere – AC – Wisselstroom

**Koeling:** waterkoeling

**Dia electrode:** 1,0–3,2 mm

**Norm:** EN 60 974-7

**Aansluiting:** Passend voor iedere lasmaschine

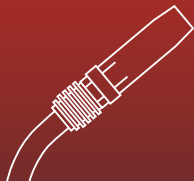
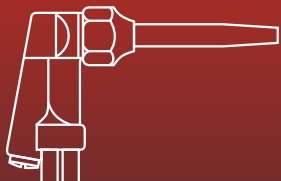

## RA 320 W, watergekoeld

### Highflex slangpakket

250 A – DC – 60% ID

200 A – AC – 60% ID

### DVOH slangpakket (met versterkte litze)

300 A – DC – 60% ID

250 A – AC – 60% ID

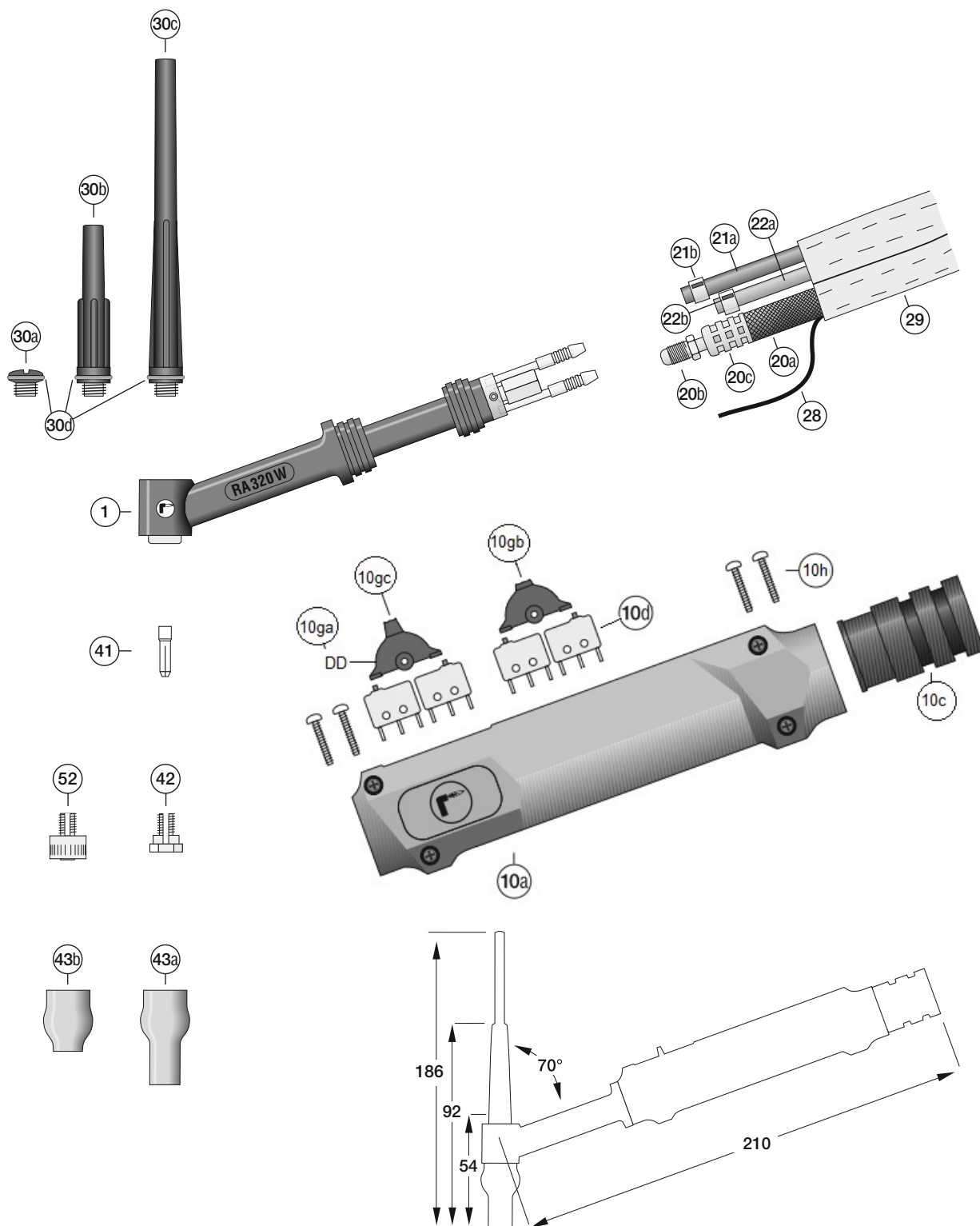

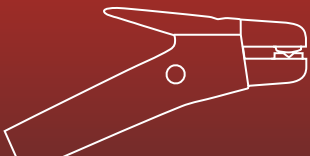

## TIG lastoorts RA 320 W/RA 320 WF

### TIG lastoorts Highflex met basis slangpakket

Positie	Artikelbeschrijving	Bestelnummer
	RA 320 W/4 m, Leder+Rubber, G-Cu-W, Handgreep-DD – Aansluiting EC	84B1Q32004EC17D
	RA 320 W/8 m, Leder+Rubber, G-Cu-W, Handgreep-DD – Aansluiting EC	84B1Q32008EC17D
	RA 320 W/4 m, Leder+Rubber, G-Cu-W, Handgreep-DD-UpDown – Aansluiting EC	84B1Q32004EC17U
	RA 320 W/8 m, Leder+Rubber, G-Cu-W, Handgreep-DD-UpDown – Aansluiting EC	84B1Q32008EC17U

### TIG lastoorts DVOH (met versterkte litze) met basis slangpakket

Positie	Artikelbeschrijving	Bestelnummer
	RA 320 W/4 m, Leder+Rubber, DVOH-SN-W, Handgreep-DD – Aansluiting EC	84B1Q32004EC17D
	RA 320 W/8 m, Leder+Rubber, DVOH-SN-W, Handgreep-DD – Aansluiting EC	84B1Q32008EC17D
	RA 320 W/4 m, Leder+Rubber, DVOH-SN-W, Handgreep-DD-UpDown – Aansluiting EC	84B1Q32004EC17U
	RA 320 W/8 m, Leder+Rubber, DVOH-SN-W, Handgreep-DD-UpDown – Aansluiting EC	84B1Q32008EC17U

### Onderdelen toortslichaam

Positie	Artikelbeschrijving	Bestelnummer
1a	Toortslichaam RA 320 W	8560Q320
	Toortslichaam RA 320 WF flexibel	8560Q322

### Onderdelen handgreep

Positie	Artikelbeschrijving	Bestelnummer
	Set handgreep dubbeldrukschakelaar	8550317DD
	Set handgreep dubbeldrukschakelaar-UpDown	8550317UP
10a	Handgreep paar schalen (li+re) rood	8550317Z1-1RT2
	Handgreep slangbevestigingsring	8550304Z2-12
	Handgreep micro-schakelaar	8550317Z5-11
10ga	Handgreep rocker dubbeldruk	8550317Z4-21
10gb	Handgreep rocker-UpDown klein	8550317Z4-312
10gc	Handgreep rocker-UpDown groot	8550317Z4-311
10h	Handgreep schroeven	8550317Z1-9

### Onderdelen voor slangpakket Highflex

Positie	Artikelbeschrijving	Bestelnummer
	Pakket/4 m, Leder+Rubber, G-Cu-W, RA 320 W	83B1P32004M10x1G#-U
	Pakket/8 m, Leder+Rubber, G-Cu-W, RA 320 W	83B1P32008M10x1G#-U
	Stroomkabel/4 m, Rubber-Cu-W, RA 320 W	821P32004M10x1G#
	Stroomkabel/8 m, Rubber-Cu-W, RA 320 W	821P32008M10x1G#
20a	Slang rubber 7x10 zwart/rood	855130710SR
20b	Stroomaansluiting M8x1 re. draaibaar draadstuk – 7 mm	85505521207R
20c	Slang huls A450L – Alu	85519A116
20d	Stroomaansluiting M10x1 re. buitendraad – 7 mm	85505522307R
21a	Slang rubber 4x6 blauw	855130406B
21b	Eenoor klem met inlegring 8,3 ER	855200083
22a	Slang rubber 4x6 zwart	855130406S
22b	Eenoor klem met inlegring 8,3 ER	855200083
28	Stuurkabel LiYY-FD 7x0,25	855180107025FD
29	Beschermslang rubber Ø 23 mm	8551402310
	Verbindingshuls Ø 22–28 mm (3-delig)	8551002001
	Beschermslang/1 m leder Ø 22 mm zwart	85514Z0222

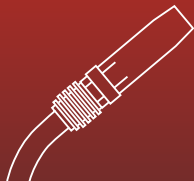
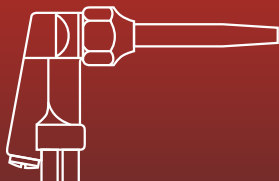

## Verslijtonderdelen

Positie	Artikelbeschrijving	Bestelnummer
30a	Toortskap kort, L=12 mm	85742913
30b	Toortskap midden, L=55 mm	85742930
30c	Toortskap lang, L=152 mm	85742970
30d	O-ring	8550908017R
41	Spantang Ø 1,0 mm, L=12,7 mm	85114441
	Spantang Ø 1,6 mm, L=12,7 mm	85114451
	Spantang Ø 2,4 mm, L=12,7 mm	85114461
	Spantang Ø 3,2 mm, L=12,7 mm	85114471
42	Spanmoer Ø 1,0 mm, L=10,3 mm	85129614
	Spanmoer Ø 1,6 mm, L=10,3 mm	85129615
	Spanmoer Ø 2,4 mm, L=10,3 mm	85129616
	Spanmoer Ø 3,2 mm, L=10,3 mm	85129617
52	Gaslens Ø 1,6 mm, L=12,5 mm	85131416
	Gaslens Ø 2,4 mm, L=12,5 mm	85131424
	Gaslens Ø 3,2 mm, L=12,5 mm	85131432
43a	Gasmondstuk gr. # 4 binnenØ 6,4 mm, L=33 mm	85230115
	Gasmondstuk gr. # 5 binnenØ 8,0 mm, L=33 mm	85231115
	Gasmondstuk gr. # 6 binnenØ 9,6 mm, L=33 mm	85232115
	Gasmondstuk gr. # 7 binnenØ 11,2 mm, L=33 mm	85233115
43b	Gasmondstuk gr. # 4 binnenØ 6,4 mm, L=22 mm	85230015
	Gasmondstuk gr. # 5 binnenØ 8,0 mm, L=22 mm	85231015
	Gasmondstuk gr. # 6 binnenØ 9,6 mm, L=22 mm	85232015
	Gasmondstuk gr. # 7 binnenØ 11,2 mm, L=22 mm	85233015



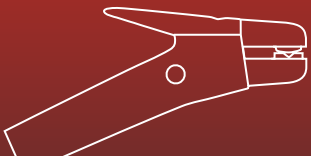

**ROHRMAN**  
SCHWEISSTECHNIK

# 1.Q.4

**A serie RA 420 W**



#### TIG handlastoorts RA 420 W/RA 420 WF

##### Capaciteit bij 60 % inschakelduur (10-min.-cyclus):

**Highflex slangpakket:** 350 Ampere – DC – Gelijkstroom  
300 Ampere – AC – Wisselstroom

**DVOH slangpakket (met versterkte litze):** 400 Ampere – DC – Gelijkstroom  
360 Ampere – AC – Wisselstroom

**Koeling:** waterkoeling

**Dia electrode:** 1,0–4,0 mm

**Norm:** EN 60 974-7

**Aansluiting:** Passend voor iedere lasmaschine

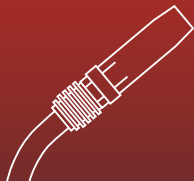
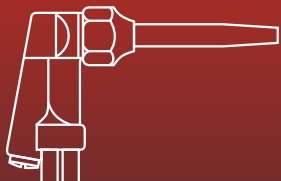

## RA 420 W, watergekoeld

### Highflex slangpakket

350 A – DC – 60% ID

300 A – AC – 60% ID

### DVOH slangpakket (met versterkte litze)

400 A – DC – 60% ID

360 A – AC – 60% ID

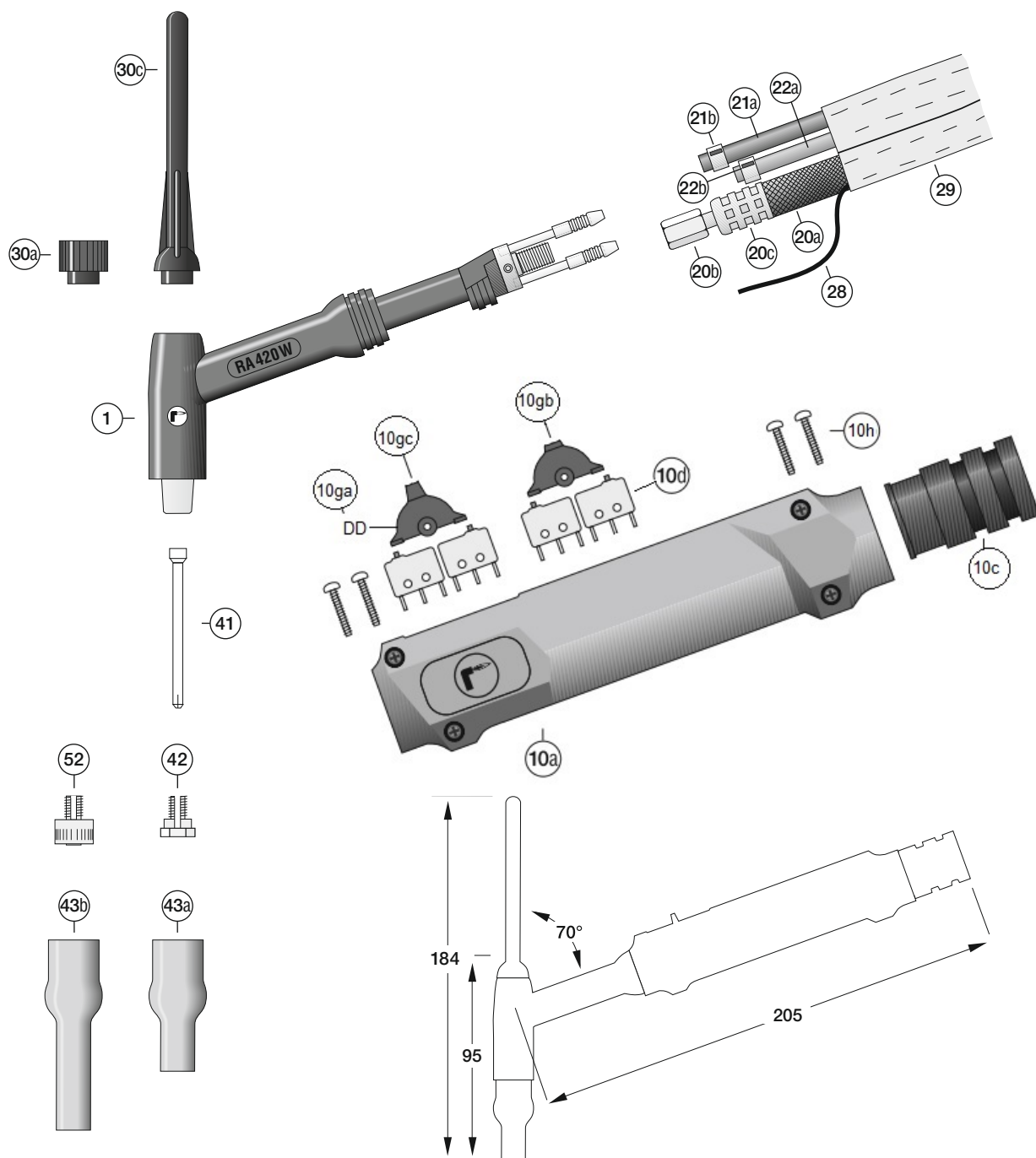

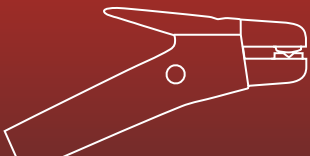

## TIG lastoorts RA 420 W/RA 420 WF

### TIG lastoorts Highflex met basis slangpakket

Positie	Artikelbeschrijving	Bestelnummer
	RA 420 W/4 m, Leder+Rubber, G-Cu-W, Handgreep-DD – Aansluiting EC	84B1Q42004FA17D
	RA 420 W/8 m, Leder+Rubber, G-Cu-W, Handgreep-DD – Aansluiting EC	84B1Q42008FA17D
	RA 420 W/4 m, Leder+Rubber, G-Cu-W, Handgreep-DD-UpDown – Aansluiting EC	84B1Q42004FA17U
	RA 420 W/8 m, Leder+Rubber, G-Cu-W, Handgreep-DD-UpDown – Aansluiting EC	84B1Q42008FA17U

### TIG lastoorts DVOH (met versterkte litze) met basis slangpakket

Positie	Artikelbeschrijving	Bestelnummer
	RA 420 W/4 m, Leder+Rubber, DVOH-SN-W, Handgreep-DD – Aansluiting EC	84BWQ42004EC17D
	RA 420 W/8 m, Leder+Rubber, DVOH-SN-W, Handgreep-DD – Aansluiting EC	84BWQ42008EC17D
	RA 420 W/4 m, Leder+Rubber, DVOH-SN-W, Handgreep-DD-UpDown – Aansluiting EC	84BWQ42004EC17U
	RA 420 W/8 m, Leder+Rubber, DVOH-SN-W, Handgreep-DD-UpDown – Aansluiting EC	84BWQ42008EC17U

### Onderdelen toortslichaam

Positie	Artikelbeschrijving	Bestelnummer
1a	Toortslichaam RA 420 W	8560Q420
	Toortslichaam RA 420 WF flexibel	8560Q422

### Onderdelen handgreep

Positie	Artikelbeschrijving	Bestelnummer
	Set handgreep dubbeldrukschakelaar	8550317DD
	Set handgreep dubbeldrukschakelaar-UpDown	8550317UP
10a	Handgreep paar schalen (li+re) rood	8550317Z1-1RT2
	Handgreep slangbevestigingsring	8550304Z2-12
	Handgreep micro-schakelaar	8550317Z5-11
10ga	Handgreep rocker dubbeldruk	8550317Z4-21
10gb	Handgreep rocker-UpDown klein	8550317Z4-312
10gc	Handgreep rocker-UpDown groot	8550317Z4-311
10h	Handgreep schroeven	8550317Z1-9

### Onderdelen voor slangpakket Highflex

Positie	Artikelbeschrijving	Bestelnummer
	Pakket/4 m, Leder+Rubber, G-Cu-W, RA 420 W	83B1P42004M10x1G#-U
	Pakket/8 m, Leder+Rubber, G-Cu-W, RA 420 W	83B1P42008M10x1G#-U
	Stroomkabel/4 m, Rubber, Litze-Cu, RA 420 W	821P42004M10x1G#
	Stroomkabel/8 m, Rubber, Litze-Cu, RA 420 W	821P42008M10x1G#
20a	Slang rubber 7x10 zwart/rood	855130710SR
20b	Stroomaansluiting M8x1 re. wartel-L – 7 mm	85505521107R
20c	Slang huls A450L – Alu	85519A116
20d	Stroomaansluiting M10x1 re. buitendraad – 7 mm	85505522307R
21a	Slang rubber 4x6 blauw	855130406B
21b	Eenoor klem met inlegging 8,3 ER	855200083
22a	Slang rubber 4x6 zwart	855130406S
22b	Eenoor klem met inlegging 8,3 ER	855200083
28	Stuurkabel LiYY-FD 7x0,25	855180107025FD
29a	Beschermslang rubber Ø 23 mm	8551402310
29b	Verbindingshuls Ø 22–28 mm (3-delig)	8551002001
29c	Beschermslang/1 m leder Ø 28 mm zwart	85514Z0228

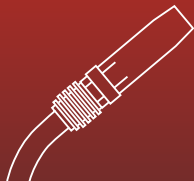
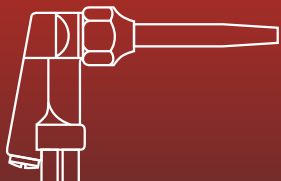

## Verslijtonderdelen

Positie	Artikelbeschrijving	Bestelnummer
30a	Toortskap kort L=15 mm	85711132
30c	Toortskap lang L=103 mm	85711172
41	Spantang Ø 1,0 mm, L=59 mm	85119640
	Spantang Ø 1,6 mm, L=59 mm	85119650
	Spantang Ø 2,4 mm, L=59 mm	85119660
	Spantang Ø 3,2 mm, L=59 mm	85119670
	Spantang Ø 4,0 mm, L=59 mm	85119680
42	Spanmoer Ø 1,0 mm, L=10,3 mm	85129614
	Spanmoer Ø 1,6 mm, L=10,3 mm	85129615
	Spanmoer Ø 2,4 mm, L=10,3 mm	85129616
	Spanmoer Ø 3,2 mm, L=10,3 mm	85129617
	Spanmoer Ø 4,0 mm, L=10,3 mm	85129618
52	Gaslens Ø 1,6 mm, L=12,5 mm	85131416
	Gaslens Ø 2,4 mm, L=12,5 mm	85131424
	Gaslens Ø 3,2 mm, L=12,5 mm	85131432
43a	Gasmondstuk gr. # 4 binnenØ 6,4 mm, L=44 mm	85230005
	Gasmondstuk gr. # 5 binnenØ 8,0 mm, L=44 mm	85231005
	Gasmondstuk gr. # 6 binnenØ 9,6 mm, L=44 mm	85232005
	Gasmondstuk gr. # 7 binnenØ 11,2 mm, L=44 mm	85233005
	Gasmondstuk gr. # 8 binnenØ 12,8 mm, L=44 mm	85234005
	Gasmondstuk gr. # 9 binnenØ 14,4 mm, L=44 mm	85235005
	Gasmondstuk gr. # 10 binnenØ 16,0 mm, L=44 mm	85236005
43b	Gasmondstuk gr. # 4 binnenØ 6,4 mm, L=64 mm	85230075
	Gasmondstuk gr. # 5 binnenØ 8,0 mm, L=64 mm	85231075
	Gasmondstuk gr. # 6 binnenØ 9,6 mm, L=64 mm	85232075
	Gasmondstuk gr. # 7 binnenØ 11,2 mm, L=64 mm	85233075



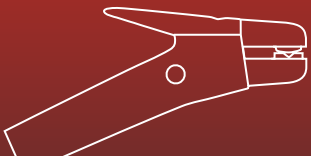

**ROHRMAN**  
SCHWEISSTECHNIK

# 1.P.1

**P serie RP 160 L**



#### **TIG handlastoorts RP 160 L/RP 160 LF**

##### **Capaciteit bij 40 % inschakelduur (10-min.-cyclus):**

**Highflex slangpakket:** 125 Ampere – DC – Gelijkstroom  
80 Ampere – AC – Wisselstroom

**DVOH slangpakket (met versterkte litze):** 160 Ampere – DC – Gelijkstroom  
120 Ampere – AC – Wisselstroom

---

**Koeling:** luchtkoeling

---

**Dia electrode:** 1,0–2,4 mm

---

**Norm:** EN 60 974-7

---

**Aansluiting:** Passend voor iedere lasmaschine

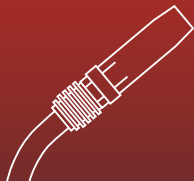
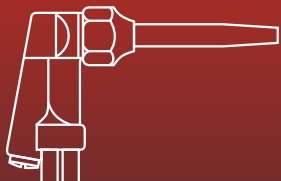

## RP 160 L, luchtgekoeld

### Highflex slangpakket

125 A – DC – 40% ID

80 A – AC – 40% ID

### DVOH slangpakket (met versterkte litze)

160 A – DC – 40% ID

120 A – AC – 40% ID

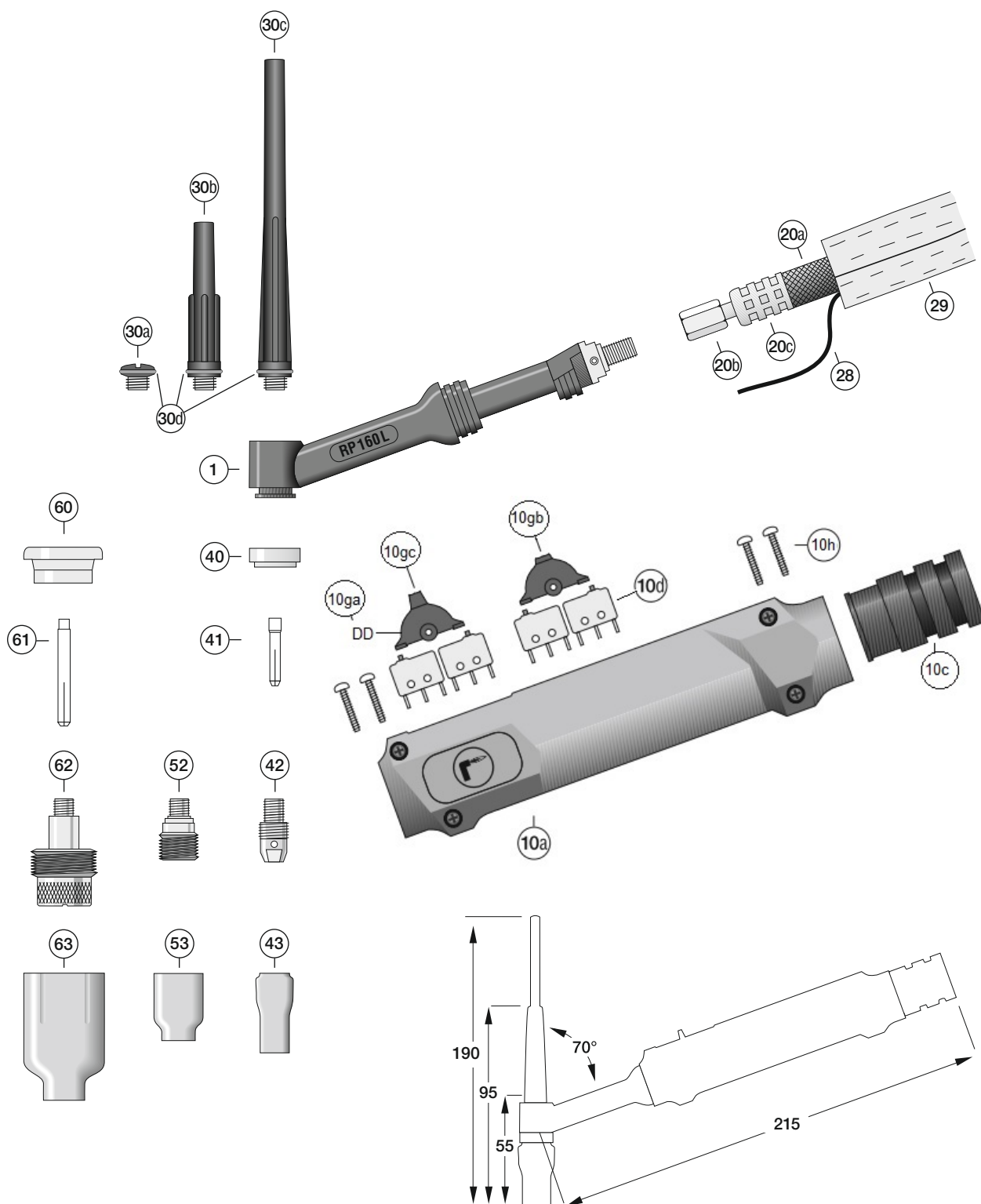

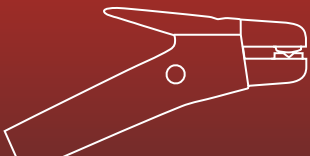

## TIG lastoorts RP 160 L/RP 160 LF

### TIG lastoorts Highflex met basis slangpakket

Positie	Artikelbeschrijving	Bestelnummer
	RP 160 L/4 m, Leder+Rubber, G-Cu-W, Handgreep-DD – Aansluiting EC	84B1P16004EC17D
	RP 160 L/8 m, Leder+Rubber, G-Cu-W, Handgreep-DD – Aansluiting EC	84B1P16008EC17D
	RP 160 L/4 m, Leder+Rubber, G-Cu-W, Handgreep-DD-UpDown – Aansluiting EC	84B1P16004EC17U
	RP 160 L/8 m, Leder+Rubber, G-Cu-W, Handgreep-DD-UpDown – Aansluiting EC	84B1P16008EC17U

### TIG lastoorts DVOH (met versterkte litze) met basis slangpakket

Positie	Artikelbeschrijving	Bestelnummer
	RP 160 L/4 m, Leder+Rubber, DVOH-Cu-W, Handgreep-DD – Aansluiting EC	84BVP16004EC17D
	RP 160 L/8 m, Leder+Rubber, DVOH-Cu-W, Handgreep-DD – Aansluiting EC	84BVP16008EC17D
	RP 160 L/4 m, Leder+Rubber, DVOH-Cu-W, Handgreep-DD-UpDown – Aansluiting EC	84BVP16004EC17U
	RP 160 L/8 m, Leder+Rubber, DVOH-Cu-W, Handgreep-DD-UpDown – Aansluiting EC	84BVP16008EC17U

### Onderdelen toortslichaam

Positie	Artikelbeschrijving	Bestelnummer
1a	Toortslichaam RP 160 L	8560P160
	Toortslichaam RP 160 LF flexibel	8560P162

### Onderdelen handgreep

Positie	Artikelbeschrijving	Bestelnummer
	Set handgreep dubbeldrukschakelaar	8550317DD
	Set handgreep dubbeldrukschakelaar-UpDown	8550317UP
10a	Handgreep paar schalen (li+re) rood	8550317Z1-1RT2
	Handgreep slangbevestigingsring	8550304Z2-12
	Handgreep micro-schakelaar	8550317Z5-11
10ga	Handgreep rocker dubbeldruk	8550317Z4-21
10gb	Handgreep rocker-UpDown klein	8550317Z4-312
10gc	Handgreep rocker-UpDown groot	8550317Z4-311
10h	Handgreep schroeven	8550317Z1-9

### Onderdelen voor slangpakket Highflex

Positie	Artikelbeschrijving	Bestelnummer
	Pakket/4 m, Leder+Rubber, G-Cu-W, RP 160 L	83B1P16004M10x1G#-U
	Pakket/8 m, Leder+Rubber, G-Cu-W, RP 160 L	83B1P16008M10x1G#-U
	Stroomkabel/4 m, Rubber, Litze-Cu, RP 160 L	821P16004M10x1G#
	Stroomkabel/8 m, Rubber, Litze-Cu, RP 160 L	821P16008M10x1G#
20a	Slang rubber, 8x12 zwart/rood	855130812SR
20b	Stroomaansluiting M8x1 re. wartel-L – 8 mm	85505521108R-L
20c	Slang huls A500L – Alu	85519A126
20d	Stroomaansluiting M10x1 re. buitendraad – 8mm	85505522308R
28	Stuurkabel 7 x 0,25FD	855180107025FD
29	Bescherm slang rubber, Ø 23 mm	8551402310
	Verbindingshuls Ø 22–28 mm (3-delig)	8551002001
	Bescherm slang/1 m, leder, Ø 22 mm, zwart	85514Z0222

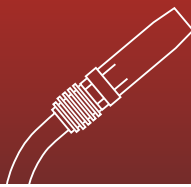
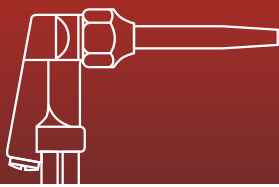

## Verslijtonderdelen

Positie	Artikelbeschrijving	Bestelnummer
30a	Toortskap kort L=12 mm	85742913P
30b	Toortskap midden L=55 mm	85742930P
30c	Toortskap lang L=152 mm	85742970P
30d	O-ring	8550908017R
40	Isolator	85504820
41	Spantang Ø 0,5 mm, L=25 mm	85113200
	Spantang Ø 1,0 mm, L=25 mm	85113210
	Spantang Ø 1,6 mm, L=25 mm	85113220
	Spantang Ø 2,4 mm, L=25 mm	85113230
	Spantang Ø 3,2 mm, L=25 mm	85113240
42	Spantanghouder Ø 0,5 mm, L=21 mm	85123250
	Spantanghouder Ø 1,0 mm, L=21 mm	85123260
	Spantanghouder Ø 1,6 mm, L=21 mm	85123270
	Spantanghouder Ø 2,4 mm, L=21 mm	85123280
	Spantanghouder Ø 3,2 mm, L=21 mm	85123290
43	Gasmondstuk gr. # 4 Ø 6,4 mm, L=29 mm	85213080
	Gasmondstuk gr. # 5 Ø 8,0 mm, L=29 mm	85213090
	Gasmondstuk gr. # 6 Ø 9,6 mm, L=29 mm	85213100
	Gasmondstuk gr. # 7 Ø 11,2 mm, L=29 mm	85213110
	Gasmondstuk gr. # 8 Ø 12,5 mm, L=29 mm	85213120
	Gasmondstuk gr. # 10 Ø 16,0 mm, L=29 mm	85213130
52	Gaslens standaard Ø 0,5 mm, L=22 mm	85134541
	Gaslens standaard Ø 1,0 mm, L=22 mm	85134542
	Gaslens standaard Ø 1,6 mm, L=22 mm	85134543
	Gaslens standaard Ø 2,4 mm, L=22 mm	85134544
	Gaslens standaard Ø 3,2 mm, L=22 mm	85134545
53	Gasmondstuk gr. # 4 Ø 6,4 mm, L=25 mm	85253580
	Gasmondstuk gr. # 5 Ø 8,0 mm, L=25 mm	85253590
	Gasmondstuk gr. # 6 Ø 9,6 mm, L=25 mm	85253600
	Gasmondstuk gr. # 7 Ø 11,2 mm, L=25 mm	85253610
	Gasmondstuk gr. # 8 Ø 12,5 mm, L=25 mm	85253612
60	Isolator dichting Jumbo	85504632
61	Spantang Jumbo Ø 0,5 mm, L=40 mm	85113204
	Spantang Jumbo Ø 1,0 mm, L=40 mm	85113214
	Spantang Jumbo Ø 1,6 mm, L=40 mm	85113224
	Spantang Jumbo Ø 2,4 mm, L=40 mm	85113234
	Spantang Jumbo Ø 3,2 mm, L=40 mm	85113244
62	Gaslens Jumbo Ø 0,5 – 1,0 mm, L=41 mm	85136504
	Gaslens Jumbo Ø 1,6 mm, L=41 mm	85136516
	Gaslens Jumbo Ø 2,4 mm, L=41 mm	85136564
	Gaslens Jumbo Ø 3,2 mm, L=41 mm	85136795
63	Gasmondstuk Jumbo gr. # 6 Ø 9,6 mm, L=48 mm	85257750
	Gasmondstuk Jumbo gr. # 8 Ø 12,8 mm, L=48 mm	85257740
	Gasmondstuk Jumbo gr. # 10 Ø 16,0 mm, L=48 mm	85253880
	Gasmondstuk Jumbo gr. # 12 Ø 19,6 mm, L=48 mm	85253870



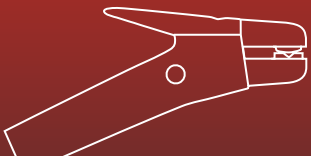

**ROHRMAN**  
SCHWEISSTECHNIK

# 1.P.2

**P serie RP 220 L**



#### TIG handlastoorts RP 220 L/RP 220 LF

##### Capaciteit bij 40 % inschakelduur (10-min.-cyclus):

**Highflex slangpakket:** 180 Ampere – DC – Gelijkstroom  
130 Ampere – AC – Wisselstroom

**DVOH slangpakket (met versterkte litze):** 220 Ampere – DC – Gelijkstroom  
180 Ampere – AC – Wisselstroom

**Koeling:** luchtkoeling

**Dia electrode:** 1,0–3,2 mm

**Norm:** EN 60 974-7

**Aansluiting:** Passend voor iedere lasmaschine

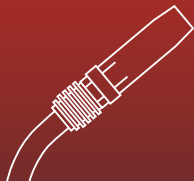
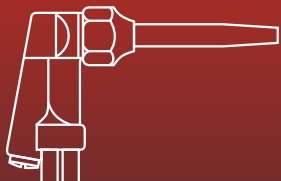

## RP 220 L, luchtgekoeld

### Highflex slangpakket

180 A – DC – 40% ID

130 A – AC – 40% ID

### DVOH slangpakket (met versterkte litze)

220 A – DC – 40% ID

180 A – AC – 40% ID

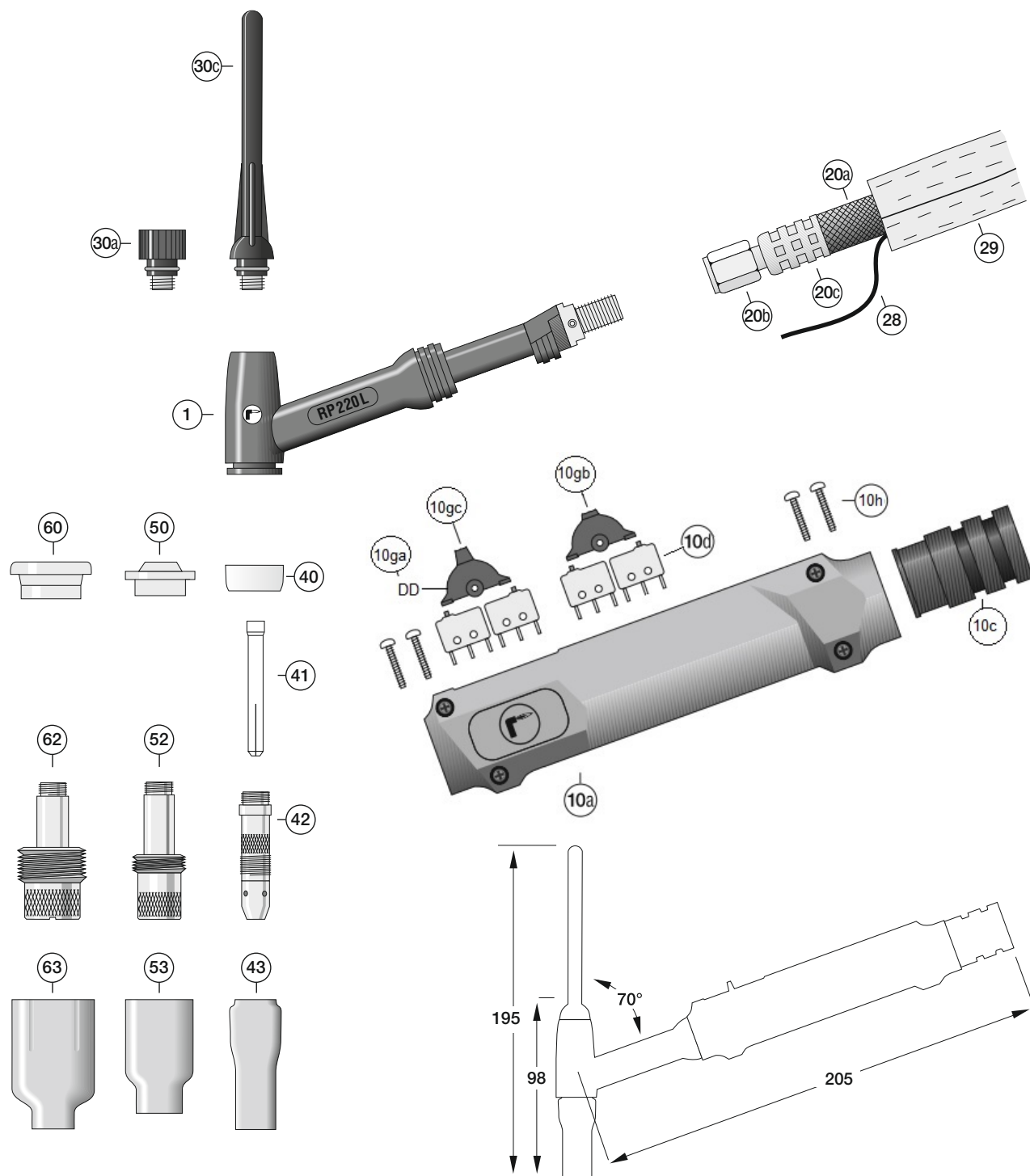

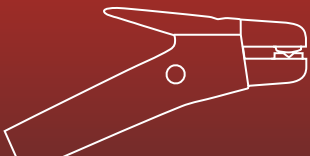

## TIG lastoorts RP 220 L/RP 220 LF

### TIG lastoorts Highflex met basis slangpakket

Positie	Artikelbeschrijving	Bestelnummer
	RP 220 L/4 m, Leder+Rubber, G-Cu-W, Handgreep-DD – Aansluiting EC	84B1P22004EC17D
	RP 220 L/8 m, Leder+Rubber, G-Cu-W, Handgreep-DD – Aansluiting EC	84B1P22008EC17D
	RP 220 L/4 m, Leder+Rubber, G-Cu-W, Handgreep-DD-UpDown – Aansluiting EC	84B1P22004EC17U
	RP 220 L/8 m, Leder+Rubber, G-Cu-W, Handgreep-DD-UpDown – Aansluiting EC	84B1P22008EC17U

### TIG lastoorts DVOH (met versterkte litze) met basis slangpakket

Positie	Artikelbeschrijving	Bestelnummer
	RP 220 L/4 m, Leder+Rubber, DVOH-Cu-W, Handgreep-DD – Aansluiting EC	84BVP22004EC17D
	RP 220 L/8 m, Leder+Rubber, DVOH-Cu-W, Handgreep-DD – Aansluiting EC	84BVP22008EC17D
	RP 220 L/4 m, Leder+Rubber, DVOH-Cu-W, Handgreep-DD-UpDown – Aansluiting EC	84BVP22004EC17U
	RP 220 L/8 m, Leder+Rubber, DVOH-Cu-W, Handgreep-DD-UpDown – Aansluiting EC	84BVP22008EC17U

### Onderdelen toortslichaam

Positie	Artikelbeschrijving	Bestelnummer
1a	Toortslichaam RP 220 L	8560P220
	Toortslichaam RP 220 LF flexibel	8560P222

### Onderdelen handgreep

Positie	Artikelbeschrijving	Bestelnummer
	Set handgreep dubbeldrukschakelaar	8550317DD
	Set handgreep dubbeldrukschakelaar-UpDown	8550317UP
10a	Handgreep paar schalen (li+re) rood	8550317Z1-1RT2
	Handgreep slangbevestigingsring	8550304Z2-12
	Handgreep micro-schakelaar	8550317Z5-11
10ga	Handgreep rocker dubbeldruk	8550317Z4-21
10gb	Handgreep rocker-UpDown klein	8550317Z4-312
10gc	Handgreep rocker-UpDown groot	8550317Z4-311
10h	Handgreep schroeven	8550317Z1-9

### Onderdelen voor slangpakket Highflex

Positie	Artikelbeschrijving	Bestelnummer
	Pakket/4 m, Leder+Rubber,G-Cu-W, RP 220 L	83B1P22004M10x1G#-U
	Pakket/8 m, Leder+Rubber,G-Cu-W, RP 220 L	83B1P22008M10x1G#-U
	Stroomkabel/4 m, Rubber-Cu-W, RP 220 L	821P22004M10x1G#
	Stroomkabel/8 m, Rubber-Cu-W, RP 220 L	821P22008M10x1G#
20a	Slang rubber 10x14 zwart/rood	855131014SR
20b	Stroomaansluiting M10x1 re. wartel-L – 10 mm	85505522110R-L
20c	Slang huls A575L – Alu	85519A146
20d	Stroomaansluiting M10x1 re. buitendraad – 10 mm	85505522310R
28	Stuurkabel LiYY-FD 7x0,25	855180107025FD
29	Beschermslang rubber Ø 23 mm	8551402310
	Verbindingshuls Ø 22–28 mm (3-delig)	8551002001
	Beschermslang/1 m leder Ø 22 mm zwart	85514Z0222

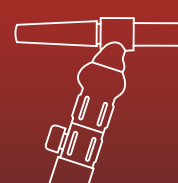
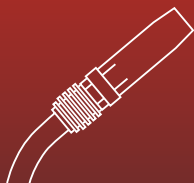
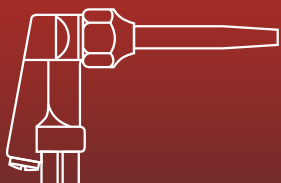

## Verslijtonderdelen

Positie	Artikelbeschrijving	Bestelnummer
30a	Toortskap kort L = 27,5 mm	85757041
30c	Toortskap lang L = 120 mm	85757021
30d	O-ring	
40	Isolator standaard	85504188
41	Spantang Ø 0,5 mm, L = 50 mm	85110210
	Spantang Ø 1,0 mm, L = 50 mm	85110220
	Spantang Ø 1,6 mm, L = 50 mm	85110230
	Spantang Ø 2,4 mm, L = 50 mm	85110240
	Spantang Ø 3,2 mm, L = 50 mm	85110250
	Spantang Ø 4,0 mm, L = 50 mm	85114200
42	Spantanghouder Ø 0,5 mm, L = 47 mm	85120290
	Spantanghouder Ø 1,0 mm, L = 47 mm	85120300
	Spantanghouder Ø 1,6 mm, L = 47 mm	85120310
	Spantanghouder Ø 2,4 mm, L = 47 mm	85120320
	Spantanghouder Ø 3,2 mm, L = 47 mm	85120280
	Spantanghouder Ø 4,0 mm, L = 47 mm	85124880
43	Gasmondstuk gr. # 4 Ø 6,4 mm, L = 47 mm	85210500
	Gasmondstuk gr. # 5 Ø 8,0 mm, L = 47 mm	85210490
	Gasmondstuk gr. # 6 Ø 9,6 mm, L = 47 mm	85210480
	Gasmondstuk gr. # 7 Ø 11,2 mm, L = 47 mm	85210470
	Gasmondstuk gr. # 8 Ø 12,5 mm, L = 47 mm	85210460
	Gasmondstuk gr. # 10 Ø 16,0 mm, L = 47 mm	85210450
	Gasmondstuk gr. # 12 Ø 19,2 mm, L = 47 mm	85210440
50	Isolator adapter	85504010
52	Gaslens standaard Ø 0,5 mm, L = 50 mm	85134529
	Gaslens standaard Ø 1,0 mm, L = 50 mm	85134524
	Gaslens standaard Ø 1,6 mm, L = 50 mm	85134525
	Gaslens standaard Ø 2,4 mm, L = 50 mm	85134526
	Gaslens standaard Ø 3,2 mm, L = 50 mm	85134527
	Gaslens standaard Ø 4,0 mm, L = 50 mm	85134528
53	Gasmondstuk gr. # 4 Ø 6,4 mm, L = 42 mm	85254180
	Gasmondstuk gr. # 5 Ø 8,0 mm, L = 42 mm	85254170
	Gasmondstuk gr. # 6 Ø 9,6 mm, L = 42 mm	85254160
	Gasmondstuk gr. # 7 Ø 11,2 mm, L = 42 mm	85254150
	Gasmondstuk gr. # 8 Ø 12,5 mm, L = 42 mm	85254140
	Gasmondstuk gr. # 10 Ø 16,0 mm, L = 42 mm	85254120
	Gasmondstuk gr. # 12 Ø 19,2 mm, L = 42 mm	85254100
60	Isolator dichting Jumbo	85504630
	Gaslens Jumbo Ø 0,5–1,0 mm, L = 50 mm	85134502
	Gaslens Jumbo Ø 1,6 mm, L = 50 mm	85134516
	Gaslens Jumbo Ø 2,4 mm, L = 50 mm	85134564
	Gaslens Jumbo Ø 3,2 mm, L = 50 mm	85135795
	Gaslens Jumbo Ø 4,0 mm, L = 50 mm	85134563
63	Gasmondstuk Jumbo gr. # 6 Ø 9,6 mm, L = 48 mm	85257750
	Gasmondstuk Jumbo gr. # 8 Ø 12,5 mm, L = 48 mm	85257740
	Gasmondstuk Jumbo gr. # 10 Ø 16,0 mm, L = 48 mm	85253880
	Gasmondstuk Jumbo gr. # 12 Ø 19,2 mm, L = 48 mm	85253870

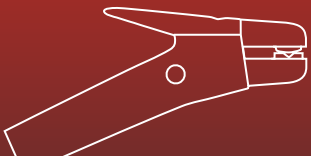

**ROHRMAN**  
SCHWEISSTECHNIK

# 1.P.3

**P serie RP 320 W**



#### TIG handlastoorts RP 320 W/RP 320 WF

##### Capaciteit bij 60% inschakelduur (10-min.-cyclus):

**Highflex slangpakket:** 250 Ampere – DC – Gelijkstroom  
200 Ampere – AC – Wisselstroom

**DVOH slangpakket (met versterkte litze):** 300 Ampere – DC – Gelijkstroom  
250 Ampere – AC – Wisselstroom

**Koeling:** waterkoeling

**Dia electrode:** 1,0–3,2 mm

**Norm:** EN 60 974-7

**Aansluiting:** Passend voor iedere lasmaschine

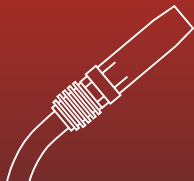
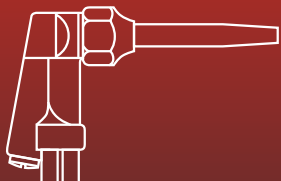

## RP 320 W, watergekoeld

### Highflex slangpakket

250 A – DC – 60% ID

200 A – AC – 60% ID

### DVOH slangpakket (met versterkte litze)

300 A – DC – 60% ID

250 A – AC – 60% ID

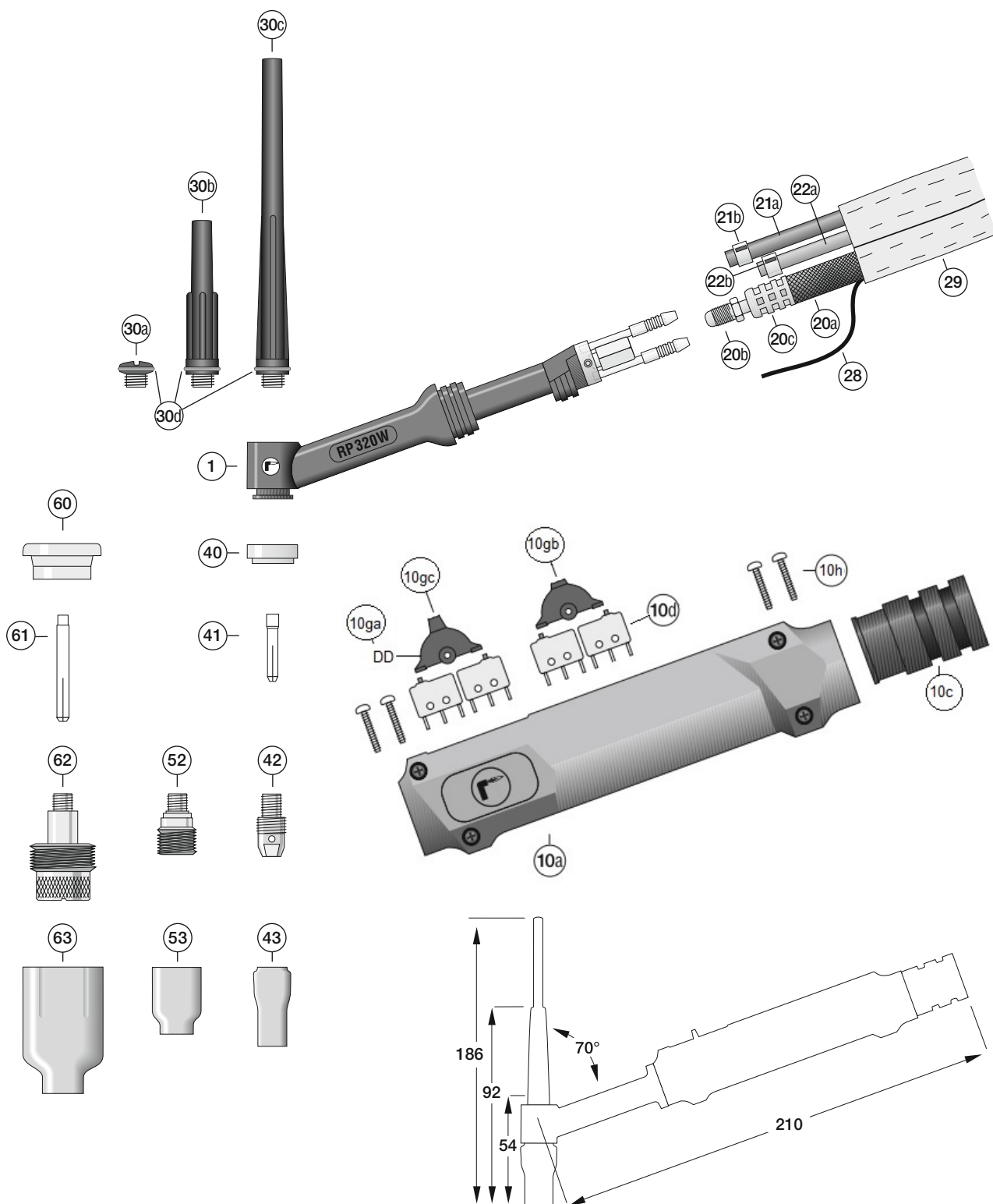



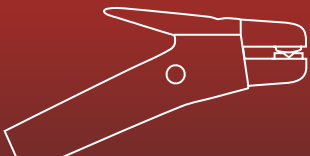

## TIG lastoorts RP 320 W/RP 320 WF

### TIG lastoorts Highflex met basis slangpakket

Positie	Artikelbeschrijving	Bestelnummer
	RP 320 W/4 m, Leder+Rubber, G-Cu-W, Handgreep-DD – Aansluiting EC	84B1P32004EC17D
	RP 320 W/8 m, Leder+Rubber, G-Cu-W, Handgreep-DD – Aansluiting EC	84B1P32008EC17D
	RP 320 W/4 m, Leder+Rubber, G-Cu-W, Handgreep-DD-UpDown – Aansluiting EC	84B1P32004EC17U
	RP 320 W/8 m, Leder+Rubber, G-Cu-W, Handgreep-DD-UpDown – Aansluiting EC	84B1P32008EC17U

### TIG lastoorts DVOH (met versterkte litze) met basis slangpakket

Positie	Artikelbeschrijving	Bestelnummer
	RP 320 W/4 m, Leder+Rubber, DVOH-SN-W, Handgreep-DD – Aansluiting EC	84BWP32004EC17D
	RP 320 W/8 m, Leder+Rubber, DVOH-SN-W, Handgreep-DD – Aansluiting EC	84BWP32008EC17D
	RP 320 W/4 m, Leder+Rubber, DVOH-SN-W, Handgreep-DD-UpDown – Aansluiting EC	84BWP32004EC17U
	RP 320 W/8 m, Leder+Rubber, DVOH-SN-W, Handgreep-DD-UpDown – Aansluiting EC	84BWP32008EC17U

### Onderdelen toortslichaam

Positie	Artikelbeschrijving	Bestelnummer
1a	Toortslichaam RP 320 W	8560P320
	Toortslichaam RP 320 WF flexibel	8560P322

### Onderdelen handgreep

Positie	Artikelbeschrijving	Bestelnummer
	Set handgreep dubbeldrukschakelaar	8550317DD
	Set handgreep dubbeldrukschakelaar-UpDown	8550317UP
10a	Handgreep paar schalen (li+re) rood	8550317Z1-1RT2
	Handgreep slangbevestigingsring	8550304Z2-12
	Handgreep micro-schakelaar	8550317Z5-11
10ga	Handgreep rocker dubbeldruk	8550317Z4-21
10gb	Handgreep rocker-UpDown klein	8550317Z4-312
10gc	Handgreep rocker-UpDown groot	8550317Z4-311
10h	Handgreep schroeven	8550317Z1-9

### Onderdelen voor slangpakket Highflex

Positie	Artikelbeschrijving	Bestelnummer
	Pakket/4 m, Leder+Rubber, G-Cu-W, RP 320 W	83B1P32004M10x1G#-U
	Pakket/8 m, Leder+Rubber, G-Cu-W, RP 320 W	83B1P32008M10x1G#-U
	Stroomkabel/4 m, Rubber-Cu-W, RP 320 W	821P32004M10x1G#
	Stroomkabel/8 m, Rubber-Cu-W, RP 320 W	821P32008M10x1G#
20a	Slang rubber 7x10 zwart/rood	855130710SR
20b	Stroomaansluiting M8x1 re. draaibaar draadstuk – 7 mm	85505521207R
20c	Slang huls A450L – Alu	85519A116
20d	Stroomaansluiting M10x1 re. buitendraad – 7 mm	85505522307R
21a	Slang rubber 4x6, blauw	855130406B
21b	Eenoor klem met inlegring 8,3 ER	855200083
22a	Slang rubber 4x6, zwart	855130406S
22b	Eenoor klem met inlegring 8,3 ER	855200083
28	Stuurkabel LiYY-FD 7x0,25	855180107025FD
29a	Bescherm slang rubber, Ø 23 mm	8551402310
29b	Verbindingshuls Ø 22–28 mm (3-delig)	8551002001
29c	Bescherm slang/1 m, leder Ø 22 mm, zwart	85514Z0222

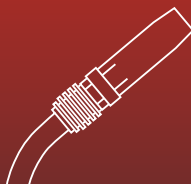
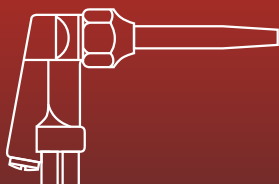

## Verslijtonderdelen

Positie	Artikelbeschrijving	Bestelnummer
30a	Toortskap kort L=12 mm	85742913P
30b	Toortskap midden L=55 mm	85742930P
30c	Toortskap lang L=152 mm	85742970P
30d	O-ring	8550908017R
40	Isolator	85504820
41	Spantang Ø 0,5 mm, L=25 mm	85113200
	Spantang Ø 1,0 mm, L=25 mm	85113210
	Spantang Ø 1,6 mm, L=25 mm	85113220
	Spantang Ø 2,4 mm, L=25 mm	85113230
	Spantang Ø 3,2 mm, L=25 mm	85113240
42	Spantanghouder Ø 0,5 mm, L=21 mm	85123250
	Spantanghouder Ø 1,0 mm, L=21 mm	85123260
	Spantanghouder Ø 1,6 mm, L=21 mm	85123270
	Spantanghouder Ø 2,4 mm, L=21 mm	85123280
	Spantanghouder Ø 3,2 mm, L=21 mm	85123290
43	Gasmondstuk gr. # 4 Ø 6,4 mm, L=29 mm	85213080
	Gasmondstuk gr. # 5 Ø 8,0 mm, L=29 mm	85213090
	Gasmondstuk gr. # 6 Ø 9,6 mm, L=29 mm	85213100
	Gasmondstuk gr. # 7 Ø 11,2 mm, L=29 mm	85213110
	Gasmondstuk gr. # 8 Ø 12,5 mm, L=29 mm	85213120
	Gasmondstuk gr. # 10 Ø 16,0 mm, L=29 mm	85213130
52	Gaslens standaard Ø 0,5 mm, L=22 mm	85134541
	Gaslens standaard Ø 1,0 mm, L=22 mm	85134542
	Gaslens standaard Ø 1,6 mm, L=22 mm	85134543
	Gaslens standaard Ø 2,4 mm, L=22 mm	85134544
	Gaslens standaard Ø 3,2 mm, L=22 mm	85134545
53	Gasmondstuk gr. # 4 Ø 6,4 mm, L=25 mm	85253580
	Gasmondstuk gr. # 5 Ø 8,0 mm, L=25 mm	85253590
	Gasmondstuk gr. # 6 Ø 9,6 mm, L=25 mm	85253600
	Gasmondstuk gr. # 7 Ø 11,2 mm, L=25 mm	85253610
	Gasmondstuk gr. # 8 Ø 12,5 mm, L=25 mm	85253612
60	Isolator dichting Jumbo	85504632
61	Spantang Jumbo Ø 0,5 mm, L=40 mm	85113204
	Spantang Jumbo Ø 1,0 mm, L=40 mm	85113214
	Spantang Jumbo Ø 1,6 mm, L=40 mm	85113224
	Spantang Jumbo Ø 2,4 mm, L=40 mm	85113234
	Spantang Jumbo Ø 3,2 mm, L=40 mm	85113244
62	Gaslens Jumbo Ø 0,5 – 1,0 mm, L=41 mm	85136504
	Gaslens Jumbo Ø 1,6 mm, L=41 mm	85136516
	Gaslens Jumbo Ø 2,4 mm, L=41 mm	85136564
	Gaslens Jumbo Ø 3,2 mm, L=41 mm	85136795
63	Gasmondstuk Jumbo gr. # 6 Ø 9,6 mm, L=48 mm	85257750
	Gasmondstuk Jumbo gr. # 8 Ø 12,8 mm, L=48 mm	85257740
	Gasmondstuk Jumbo gr. # 10 Ø 16,0 mm, L=48 mm	85253880
	Gasmondstuk Jumbo gr. # 12 Ø 19,6 mm, L=48 mm	85253870

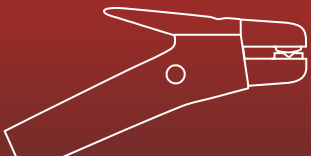

**ROHRMAN**  
SCHWEISSTECHNIK

# 1.P.4

**P serie RP 420 W**



#### TIG handlastoorts RP 420 W/RP 420 WF

##### Capaciteit bij 60 % inschakelduur (10-min.-cyclus):

**Highflex slangpakket:** 350 Ampere – DC – Gelijkstroom  
300 Ampere – AC – Wisselstroom

**DVOH slangpakket (met versterkte litze):** 400 Ampere – DC – Gelijkstroom  
360 Ampere – AC – Wisselstroom

**Koeling:** waterkoeling

**Dia electrode:** 1,0–4,0 mm

**Norm:** EN 60 974-7

**Aansluiting:** Passend voor iedere lasmaschine

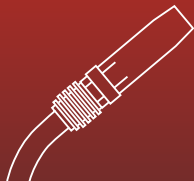
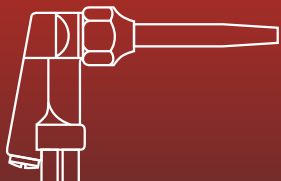

## RP 420 W, watergekoeld

### Highflex slangpakket

350 A – DC – 60% ID

300 A – AC – 60% ID

### DVOH slangpakket (met versterkte litze)

400 A – DC – 60% ID

360 A – AC – 60% ID

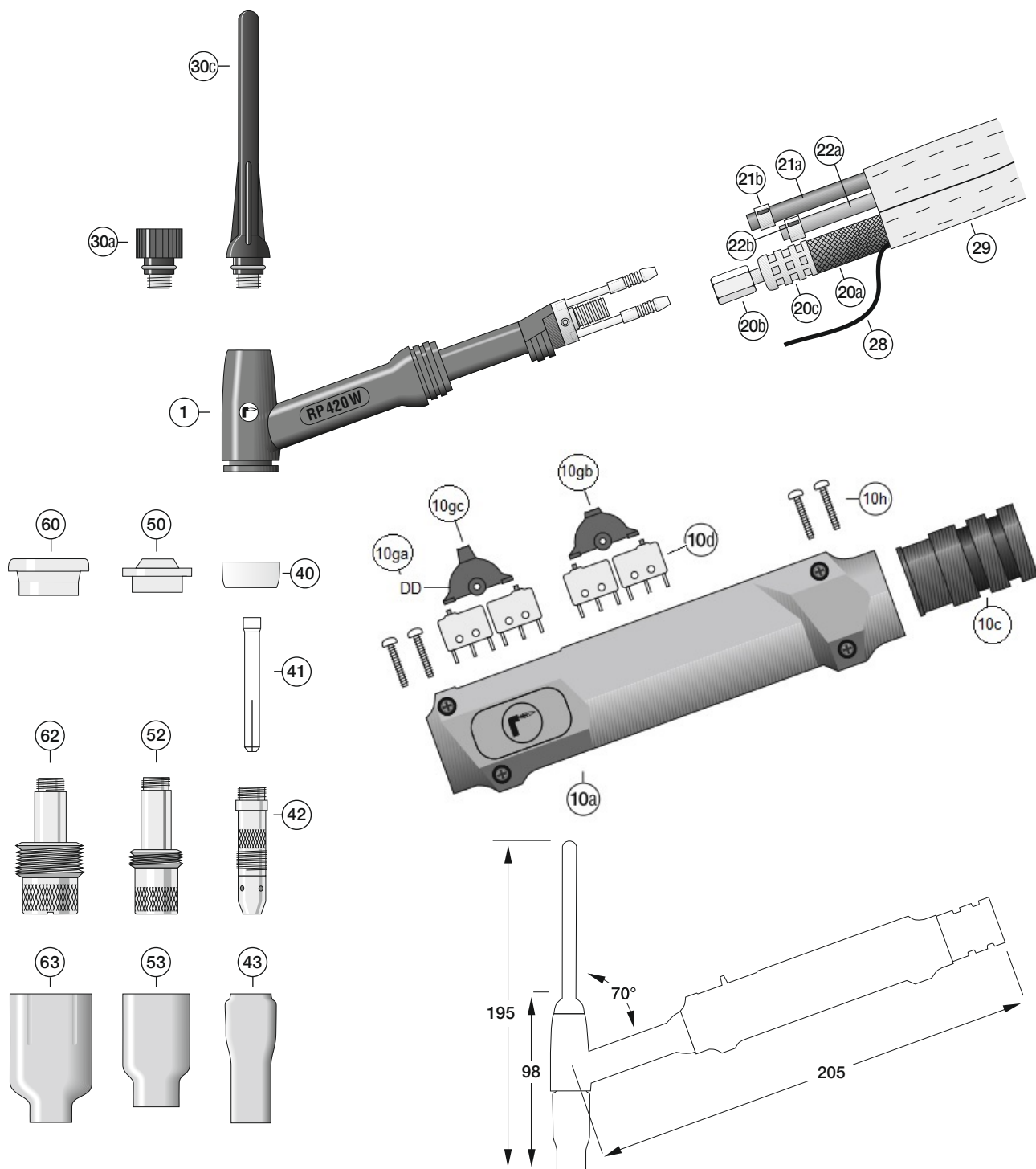

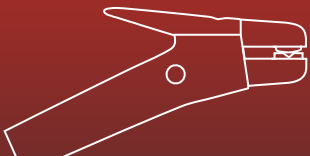

## TIG lastoorts RP 420 W/RP 420 WF

### TIG lastoorts Highflex met basis slangpakket

Positie	Artikelbeschrijving	Bestelnummer
	RP 420 W/4 m, Leder+Rubber, G-Cu-W, Handgreep-DD – Aansluiting EC	84B1P42004EC17D
	RP 420 W/8 m, Leder+Rubber, G-Cu-W, Handgreep-DD – Aansluiting EC	84B1P42008EC17D
	RP 420 W/4 m, Leder+Rubber, G-Cu-W, Handgreep-DD-UpDown – Aansluiting EC	84B1P42004EC17U
	RP 420 W/8 m, Leder+Rubber, G-Cu-W, Handgreep-DD-UpDown – Aansluiting EC	84B1P42008EC17U

### TIG lastoorts DVOH (met versterkte litze) met basis slangpakket

Positie	Artikelbeschrijving	Bestelnummer
	RP 420 W/4 m, Leder+Rubber, DVOH-SN-W, Handgreep-DD – Aansluiting EC	84B1P42004EC17D
	RP 420 W/8 m, Leder+Rubber, DVOH-SN-W, Handgreep-DD – Aansluiting EC	84B1P42008EC17D
	RP 420 W/4 m, Leder+Rubber, DVOH-SN-W, Handgreep-DD-UpDown – Aansluiting EC	84B1P42004EC17U
	RP 420 W/8 m, Leder+Rubber, DVOH-SN-W, Handgreep-DD-UpDown – Aansluiting EC	84B1P42008EC17U

### Onderdelen toortslichaam

Positie	Artikelbeschrijving	Bestelnummer
1a	Toortslichaam RP 420 W	8560P420
	Toortslichaam RP 420 WF flexibel	8560P422

### Onderdelen handgreep

Positie	Artikelbeschrijving	Bestelnummer
	Set handgreep dubbeldrukschakelaar	8550317DD
	Set handgreep dubbeldrukschakelaar-UpDown	8550317UP
10a	Handgreep paar schalen (li+re) rood	8550317Z1-1RT2
	Handgreep slangbevestigingsring	8550304Z2-12
	Handgreep micro-schakelaar	8550317Z5-11
10ga	Handgreep rocker dubbeldruk	8550317Z4-21
10gb	Handgreep rocker-UpDown klein	8550317Z4-312
10gc	Handgreep rocker-UpDown groot	8550317Z4-311
10h	Handgreep schroeven	8550317Z1-9

### Onderdelen voor slangpakket Highflex

Positie	Artikelbeschrijving	Bestelnummer
	Pakket/4 m, Leder+Rubber, G-Cu-W, RP 420 W	83B1P42004M10x1G#-U
	Pakket/8 m, Leder+Rubber, G-Cu-W, RP 420 W	83B1P42008M10x1G#-U
	Stroomkabel/4 m, Rubber, Litze-Cu, RP 420 W	821P42004M10x1G#
	Stroomkabel/8 m, Rubber, Litze-Cu, RP 420 W	821P42008M10x1G#
20a	Slang rubber 7x10 zwart/rood	855130710SR
20b	Stroomaansluiting M8x1 re. wartel-L – 7 mm	85505521107R
20c	Slang huls A450L – Alu	85519A116
20d	Stroomaansluiting M10x1 re. buitendraad – 7 mm	85505522307R
21a	Slang rubber 4x6 blauw	855130406B
21b	Eenoor klem met inlegring 8,3 ER	855200083
22a	Slang rubber 4x6 zwart	855130406S
22b	Eenoor klem met inlegring 8,3 ER	855200083
28	Stuurkabel LiYY-FD 7x0,25	855180107025FD
29a	Beschermslang rubber Ø 23 mm	8551402310
29b	Verbindingshuls Ø 22–28 mm (3-delig)	8551002001
29c	Beschermslang/1 m leder Ø 28 mm zwart	85514Z0228

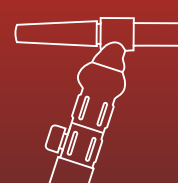
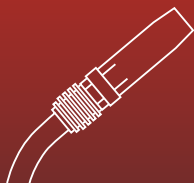
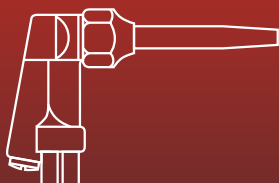

## Verslijtonderdelen

Positie	Artikelbeschrijving	Bestelnummer
30a	Toortskap kort L = 27,5 mm	85757041
30c	Toortskap lang L = 120 mm	85757021
30d	O-ring	
40	Isolator standaard	85504188
41	Spantang Ø 0,5 mm, L = 50 mm	85110210
	Spantang Ø 1,0 mm, L = 50 mm	85110220
	Spantang Ø 1,6 mm, L = 50 mm	85110230
	Spantang Ø 2,4 mm, L = 50 mm	85110240
	Spantang Ø 3,2 mm, L = 50 mm	85110250
	Spantang Ø 4,0 mm, L = 50 mm	85114200
42	Spantanghouder Ø 0,5 mm, L = 47 mm	85120290
	Spantanghouder Ø 1,0 mm, L = 47 mm	85120300
	Spantanghouder Ø 1,6 mm, L = 47 mm	85120310
	Spantanghouder Ø 2,4 mm, L = 47 mm	85120320
	Spantanghouder Ø 3,2 mm, L = 47 mm	85120280
	Spantanghouder Ø 4,0 mm, L = 47 mm	85124880
43	Gasmondstuk gr. # 4 Ø 6,4 mm, L = 47 mm	85210500
	Gasmondstuk gr. # 5 Ø 8,0 mm, L = 47 mm	85210490
	Gasmondstuk gr. # 6 Ø 9,6 mm, L = 47 mm	85210480
	Gasmondstuk gr. # 7 Ø 11,2 mm, L = 47 mm	85210470
	Gasmondstuk gr. # 8 Ø 12,5 mm, L = 47 mm	85210460
	Gasmondstuk gr. # 10 Ø 16,0 mm, L = 47 mm	85210450
	Gasmondstuk gr. # 12 Ø 19,2 mm, L = 47 mm	85210440
50	Isolator adapter	85504010
52	Gaslens standaard Ø 0,5 mm, L = 50 mm	85134529
	Gaslens standaard Ø 1,0 mm, L = 50 mm	85134524
	Gaslens standaard Ø 1,6 mm, L = 50 mm	85134525
	Gaslens standaard Ø 2,4 mm, L = 50 mm	85134526
	Gaslens standaard Ø 3,2 mm, L = 50 mm	85134527
	Gaslens standaard Ø 4,0 mm, L = 50 mm	85134528
53	Gasmondstuk gr. # 4 Ø 6,4 mm, L = 42 mm	85254180
	Gasmondstuk gr. # 5 Ø 8,0 mm, L = 42 mm	85254170
	Gasmondstuk gr. # 6 Ø 9,6 mm, L = 42 mm	85254160
	Gasmondstuk gr. # 7 Ø 11,2 mm, L = 42 mm	85254150
	Gasmondstuk gr. # 8 Ø 12,5 mm, L = 42 mm	85254140
	Gasmondstuk gr. # 10 Ø 16,0 mm, L = 42 mm	85254120
	Gasmondstuk gr. # 12 Ø 19,2 mm, L = 42 mm	85254100
60	Isolator dichting Jumbo	85504630
	Gaslens Jumbo Ø 0,5–1,0 mm, L = 50 mm	85134502
	Gaslens Jumbo Ø 1,6 mm, L = 50 mm	85134516
	Gaslens Jumbo Ø 2,4 mm, L = 50 mm	85134564
	Gaslens Jumbo Ø 3,2 mm, L = 50 mm	85135795
	Gaslens Jumbo Ø 4,0 mm, L = 50 mm	85134563
63	Gasmondstuk Jumbo gr. # 6 Ø 9,6 mm, L = 48 mm	85257750
	Gasmondstuk Jumbo gr. # 8 Ø 12,5 mm, L = 48 mm	85257740
	Gasmondstuk Jumbo gr. # 10 Ø 16,0 mm, L = 48 mm	85253880
	Gasmondstuk Jumbo gr. # 12 Ø 19,2 mm, L = 48 mm	85253870



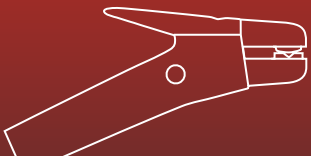

**ROHRMAN**  
SCHWEISSTECHNIK

## Slangpakketten



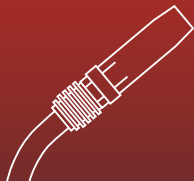
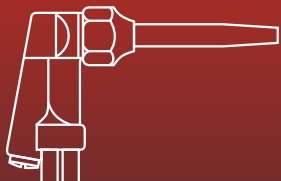

## Slangpakketten

### RA 160 L/RP 160 L

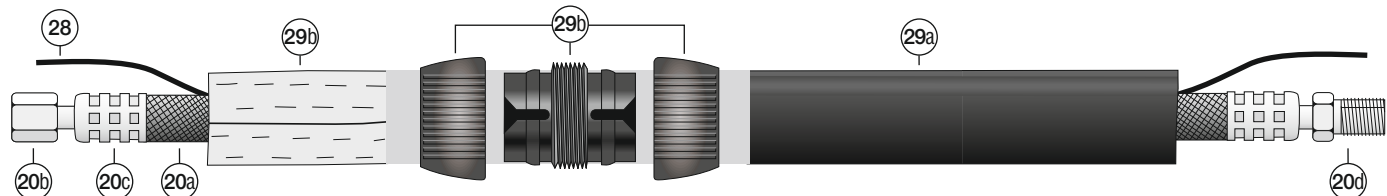

**M8x1, rechts, wartel**

**M10x1, rechts, buitendraad**

### RA 220 L/RP 220 L

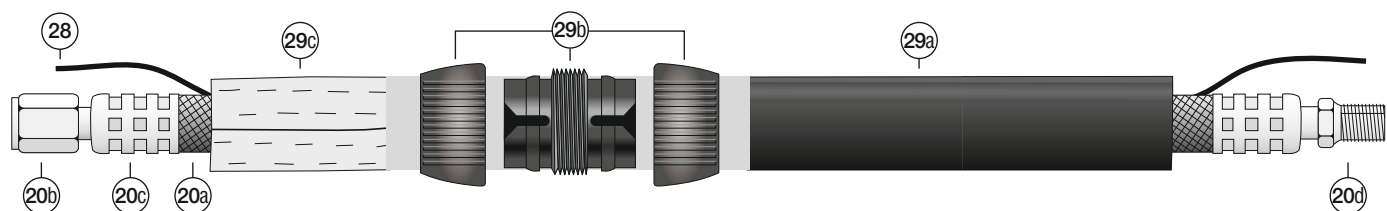

**M10x1, rechts, wartel**

**M10x1, rechts, buitendraad**

### RA 320 W/RP 320 W

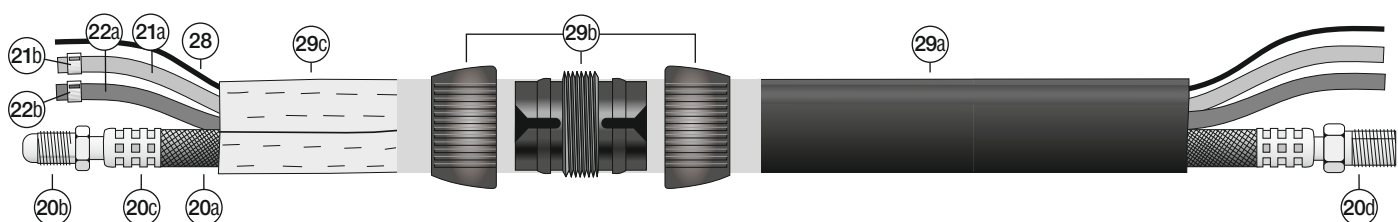

**M8x1, rechts, buitendraad draaibaar**

**M10x1, rechts, buitendraad**

### RA 420 W/RP 420 W

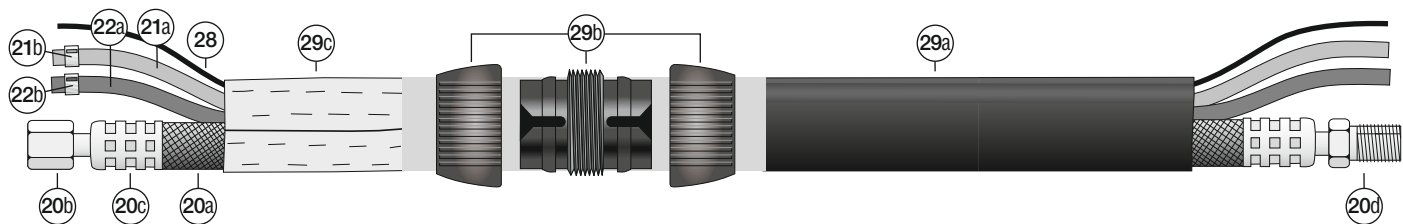

**M8x1, rechts, wartel**

**M10x1, rechts, buitendraad**

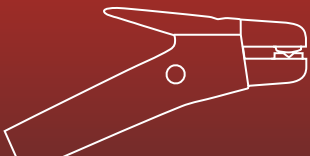

## Slangpakketten Highflex

### Onderdelen voor slangpakket Highflex luchtgekoeld RA 160 L/RP 160 L

Positie	Artikelbeschrijving	Bestelnummer
	Pakket/4 m, Leder+Rubber, G-Cu-W, RA 160 L/RP 160 L	83B1P16004M10x1G#-U
	Pakket/8 m, Leder+Rubber, G-Cu-W, RA 160 L/RP 160 L	83B1P16008M10x1G#-U
	Stroomkabel/4 m, Rubber, Litze-Cu, RA 160 L/RP 160 L	821P16004M10x1G#
	Stroomkabel/8 m, Rubber, Litze-Cu, RA 160 L/RP 160 L	821P16008M10x1G#
20a	Slang rubber 8x12 zwart/rood	855130812SR
20b	Stroomaansluiting M8x1 re. wartel-L – 8 mm	85505521108R-L
20c	Slang huls A500L – Alu	85519A126
20d	Stroomaansluiting M10x1 re. buitendraad – 8 mm	85505522308R
28	Stuurkabel 7x0,25FD	855180107025FD
29a	Beschermslang rubber Ø 23 mm	8551402310
29b	Verbindingshuls Ø 22–28 mm (3-delig)	8551002001
29c	Beschermslang/1 m, leder, Ø 22 mm zwart	85514Z0222

### Onderdelen voor slangpakket Highflex luchtgekoeld RA 220 L/RP 220 L

Positie	Artikelbeschrijving	Bestelnummer
	Pakket/4 m, Leder+Rubber, G-Cu-W, RA 220 L/RP 220 L	83B1P22004M10x1G#-U
	Pakket/8 m, Leder+Rubber, G-Cu-W, RA 220 L/RP 220 L	83B1P22008M10x1G#-U
	Stroomkabel/4 m, Rubber-Cu-W, RA 220 L/RP 220 L	821P22004M10x1G#
	Stroomkabel/8 m, Rubber-Cu-W, RA 220 L/RP 220 L	821P22008M10x1G#
20a	Slang rubber 10x14 zwart/rood	855131014SR
20b	Stroomaansluiting M10x1 re. wartel-L – 10 mm	85505522110R-L
20c	Slang huls A575L – Alu	85519A146
20d	Stroomaansluiting M10x1 re. buitendraad – 10 mm	85505522310R
28	Stuurkabel LiYY-FD 7x0,25	855180107025FD
29a	Beschermslang rubber Ø 23 mm	8551402310
29b	Verbindingshuls Ø 22–28 mm (3-delig)	8551002001
29c	Beschermslang/1 m leder Ø 22 mm zwart	85514Z0222

### Onderdelen voor slangpakket Highflex watergekoeld RA 320 W/RP 320 W

Positie	Artikelbeschrijving	Bestelnummer
	Pakket/4 m, Leder+Rubber, G-Cu-W, RA 320 W/RP 320 W	83B1P32004M10x1G#-U
	Pakket/8 m, Leder+Rubber, G-Cu-W, RA 320 W/RP 320 W	83B1P32008M10x1G#-U
	Stroomkabel/4 m, Rubber-Cu-W, AW/RA 320 W/RP 320 W	821P32004M10x1G#
	Stroomkabel/8 m, Rubber-Cu-W, AW/RA 320 W/RP 320 W	821P32008M10x1G#
20a	Slang rubber 7x10 zwart/rood	855130710SR
20b	Stroomaansluiting M8x1 re. draaibaar draadstuk – 7 mm	85505521207R
20c	Slang huls A450L – Alu	85519A116
20d	Stroomaansluiting M10x1 re. buitendraad – 7 mm	85505522307R
21a	Slang rubber 4x6 blauw	855130406B
21b	Eenoor klem met inlegring 8,3ER	855200083
22a	Slang rubber 4x6 zwart	855130406S
22b	Eenoor klem met inlegring 8,3ER	855200083
28	Stuurkabel LiYY-FD 7x0,25	855180107025FD
29a	Beschermslang rubber Ø 23 mm	8551402310
29b	Verbindingshuls Ø 22–28 mm (3-delig)	8551002001
29c	Beschermslang/1 m leder Ø 22 mm zwart	85514Z0222

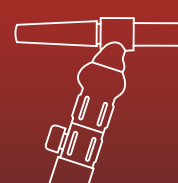
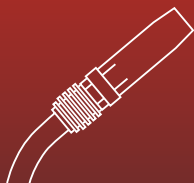
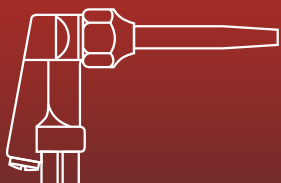

## Onderdelen voor slangpakket Highflex watergekoeld RA 420W/RP 420W

Positie	Artikelbeschrijving	Bestelnummer
	Pakket/4 m, Leder+Rubber, G-Cu-W, RA 420W/RP 420W	83B1P42004M10x1G#-U
	Pakket/8 m, Leder+Rubber, G-Cu-W, RA 420W/RP 420W	83B1P42008M10x1G#-U
	Stroomkabel/4 m, Rubber, Litze-Cu, RA 420W/RP 420W	821P42004M10x1G#
	Stroomkabel/8 m, Rubber, Litze-Cu, RA 420W/RP 420W	821P42008M10x1G#
20a	Slang rubber 7x10 zwart/rood	855130710SR
20b	Stroomaansluiting M8x1 re. wartel-L – 7 mm	85505521107R
20c	Slang huls A450L – Alu	85519A116
20d	Stroomaansluiting M10x1 re. buitendraad – 7 mm	85505522307R
21a	Slang rubber 4x6 blauw	855130406B
21b	Eenoor klem met inlegring 8,3ER	855200083
22a	Slang rubber 4x6 zwart	855130406S
22b	Eenoor klem met inlegring 8,3ER	855200083
28	Stuurkabel LiYY-FD 7x0,25	855180107025FD
29a	Beschermslang rubber Ø 23 mm	8551402310
29b	Verbindingshuls Ø 22–28 mm (3-delig)	8551002001
29c	Beschermslang/1 m leder Ø 28 mm zwart	85514Z0228

## Slangpakketten DVOH

### Onderdelen voor slangpakket DVOH luchtgekoeld RA 160L/RP 160L

Positie	Artikelbeschrijving	Bestelnummer
	Pakket/4 m, Leder+Rubber, DVOH-Cu-W, RA 160L/RP 160L	83BVP16004M10x1G#-U
	Pakket/8 m, Leder+Rubber, DVOH-Cu-W, RA 160L/RP 160L	83BVP16008M10x1G#-U
	Stroomkabel/4 m, DVOH, Litze-Cu, RA 160L/RP 160L	82VP16004M10x1G#
	Stroomkabel/8 m, DVOH, Litze-Cu, RA 160L/RP 160L	82VP16008M10x1G#
20a	Slang DVOH 9x11,6 mm	85513V0912RT
20b	Stroomaansluiting M8x1 re. wartel-L – 9 mm	85505521109R-L
20c	Slang huls A500L – Alu	85519A126
20d	Stroomaansluiting M10x1 re. buitendraad – 9 mm	85505522308R
28	Stuurkabel 7x0,25FD	855180107025FD
29a	Beschermslang rubber Ø 23 mm	8551402310
29b	Verbindingshuls Ø 22–28 mm (3-delig)	8551002001
29c	Beschermslang/1 m leder Ø 22 mm zwart	85514Z0222

### Onderdelen voor slangpakket DVOH luchtgekoeld RA 220L/RP 220L

Positie	Artikelbeschrijving	Bestelnummer
	Pakket/4 m, Leder+Rubber, G-Cu-W, RA 220L/RP 220L	83BVP22004M10x1G#-U
	Pakket/8 m, Leder+Rubber, G-Cu-W, RA 220L/RP 220L	83BVP22008M10x1G#-U
	Stroomkabel/4 m, Rubber-Cu-W, RA 220L/RP 220L	82VP22004M10x1G#
	Stroomkabel/8 m, Rubber-Cu-W, RA 220L/RP 220L	82VP22008M10x1G#
20a	Slang DVOH 10x12,5 mm	85513V1013RT
20b	Stroomaansluiting M10x1 re. wartel-L – 10 mm	85505522110R-L
20c	Slang huls A525L – Alu	85519A133
20d	Stroomaansluiting M10x1 re. buitendraad – 10 mm	85505522310R
28	Stuurkabel LiYY-FD 7x0,25	855180107025FD
29a	Beschermslang rubber Ø 23 mm	8551402310
29b	Verbindingshuls Ø 22–28 mm (3-delig)	8551002001
29c	Beschermslang/1 m leder Ø 22 mm zwart	85514Z0222

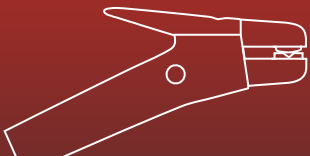
**Onderdelen voor slangpakket DVOH watergekoeld RA 320 W/RP 320 W**

Positie	Artikelbeschrijving	Bestelnummer
	Pakket/4 m, Leder+Rubber, G-Cu-W, RA 320 W/RP 320 W	83BWP32004M10x1G#-U
	Pakket/8 m, Leder+Rubber, G-Cu-W, RA 320 W/RP 320 W	83BWP32008M10x1G#-U
	Stroomkabel/4 m, Rubber-Cu-W, RA 320 W/RP 320 W	82WP32004M10x1G#
	Stroomkabel/8 m, Rubber-Cu-W, RA 320 W/RP 320 W	82WP32008M10x1G#
20a	Slang DVOH 8x10,2 mm	85513V0810RT
20b	Stroomaansluiting M8x1 re. draaibaar draadstuk – 8 mm	85505521208R
20c	Slang huls A450L – Alu	85519A116
20d	Stroomaansluiting M10x1 re. buitendraad – 8 mm	85505522308R
21a	Slang DVOH 4x6,2 mm blauw	85513V0406BL
21b	Eenoor klem met inlegring 8,3ER	855200083
22a	Slang PVC 4x7 zwart	855120407
22b	Eenoor klem met inlegring 8,3ER	855200083
28	Stuurkabel LiYY-FD 7x0,25	855180107025FD
29a	Beschermslang rubber Ø 23 mm	8551402310
29b	Verbindingshuls Ø 22–28 mm (3-delig)	8551002001
29c	Beschermslang/1 m leder Ø 22 mm zwart	8551420222

**Onderdelen voor slangpakket DVOH watergekoeld RA 420 W/RP 420 W**

Positie	Artikelbeschrijving	Bestelnummer
	Pakket/4 m, Leder+Rubber, G-Cu-W, RA 420 W/RP 420 W	83BWP42004M10x1G#-U
	Pakket/8 m, Leder+Rubber, G-Cu-W, RA 420 W/RP 420 W	83BWP42008M10x1G#-U
	Stroomkabel/4 m, Rubber, Litze-Cu, RA 420 W/RP 420 W	82WP42004M10x1G#
	Stroomkabel/8 m, Rubber, Litze-Cu, RA 420 W/RP 420 W	82WP42008M10x1G#
20a	Slang DVOH 9x11,6 mm	85513V0912RT
20b	Stroomaansluiting M8x1 re. wartel-L – 9 mm	85505521109R-L
20c	Slang huls A500L – Alu	85519A126
20d	Stroomaansluiting M10x1 re. buitendraad – 9 mm	85505522309R
21a	Slang DVOH 4x6,2 mm blauw	85513V0406BL
21b	Eenoor klem met inlegring 8,3ER	855200083
22a	Slang PVC 4x7 zwart	855120407
22b	Eenoor klem met inlegring 8,3ER	855200083
28	Stuurkabel LiYY-FD 7x0,25	855180107025FD
29a	Beschermslang rubber Ø 23 mm	8551402310
29b	Verbindingshuls Ø 22–28 mm (3-delig)	8551002001
29c	Beschermslang/1 m leder Ø 28 mm zwart	8551420228





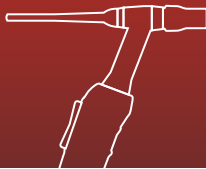
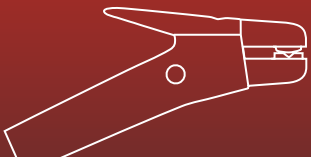

**ROHRMAN**  
SCHWEISSTECHNIK

## Aansluitingen



FA – luchtgekoeld

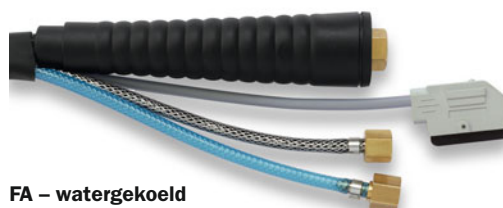

FA – watergekoeld



FE – luchtgekoeld

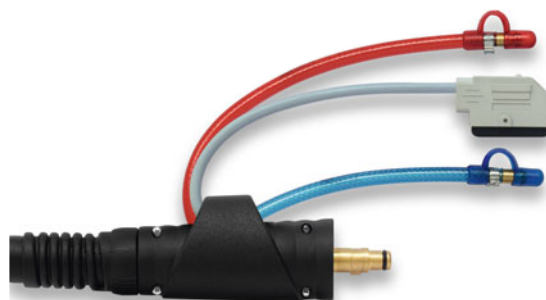

FE – watergekoeld



KR – luchtgekoeld



KR – watergekoeld



GC – luchtgekoeld



GC – watergekoeld

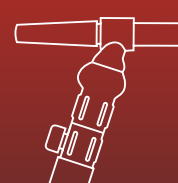
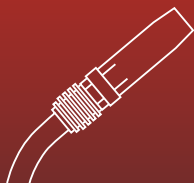
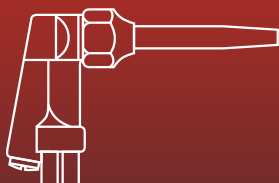

## TIG lastoortsen, luchtgekoeld, passend voor TIG lasmachines van het fabriekaat “fronius” met aansluiting FA

Artikelbeschrijving		Bestelnummer
RA 160 L/4 m, Leder+Rubber, G-Cu-W, Handgreep-DD	Aansluiting FA	84B1Q16004FA17D
RA 160 L/8 m, Leder+Rubber, G-Cu-W, Handgreep-DD	Aansluiting FA	84B1Q16008FA17D
RA 160 L/4 m, Leder+Rubber, G-Cu-W, Handgreep-DD-UpDown	Aansluiting FA	84B1Q16004FA17U
RA 160 L/8 m, Leder+Rubber, G-Cu-W, Handgreep-DD-UpDown	Aansluiting FA	84B1Q16008FA17U
RA 220 L/4 m, Leder+Rubber, G-Cu-W, Handgreep-DD	Aansluiting FA	84B1Q22004FA17D
RA 220 L/8 m, Leder+Rubber, G-Cu-W, Handgreep-DD	Aansluiting FA	84B1Q22008FA17D
RA 220 L/4 m, Leder+Rubber, G-Cu-W, Handgreep-DD-UpDown	Aansluiting FA	84B1Q22004FA17U
RA 220 L/8 m, Leder+Rubber, G-Cu-W, Handgreep-DD-UpDown	Aansluiting FA	84B1Q22008FA17U
RP 160 L/4 m, Leder+Rubber, G-Cu-W, Handgreep-DD	Aansluiting FA	84B1P16004FA17D
RP 160 L/8 m, Leder+Rubber, G-Cu-W, Handgreep-DD	Aansluiting FA	84B1P16008FA17D
RP 160 L/4 m, Leder+Rubber, G-Cu-W, Handgreep-DD-UpDown	Aansluiting FA	84B1P16004FA17U
RP 160 L/8 m, Leder+Rubber, G-Cu-W, Handgreep-DD-UpDown	Aansluiting FA	84B1P16008FA17U
RP 220 L/4 m, Leder+Rubber, G-Cu-W, Handgreep-DD	Aansluiting FA	84B1P22004FA17D
RP 220 L/8 m, Leder+Rubber, G-Cu-W, Handgreep-DD	Aansluiting FA	84B1P22008FA17D
RP 220 L/4 m, Leder+Rubber, G-Cu-W, Handgreep-DD-UpDown	Aansluiting FA	84B1P22004FA17U
RP 220 L/8 m, Leder+Rubber, G-Cu-W, Handgreep-DD-UpDown	Aansluiting FA	84B1P22008FA17U

## TIG lastoortsen, watergekoeld, passend voor TIG lasmachines van het fabriekaat “fronius” met aansluiting FA

Artikelbeschrijving		Bestelnummer
RA 320 W/4 m, Leder+Rubber, G-Cu-W, Handgreep-DD	Aansluiting FA	84B1Q32004FA17D
RA 320 W/8 m, Leder+Rubber, G-Cu-W, Handgreep-DD	Aansluiting FA	84B1Q32008FA17D
RA 320 W/4 m, Leder+Rubber, G-Cu-W, Handgreep-DD-UpDown	Aansluiting FA	84B1Q32004FA17U
RA 320 W/8 m, Leder+Rubber, G-Cu-W, Handgreep-DD-UpDown	Aansluiting FA	84B1Q32008FA17U
RA 420 W/4 m, Leder+Rubber, G-Cu-W, Handgreep-DD	Aansluiting FA	84B1Q42004FA17D
RA 420 W/8 m, Leder+Rubber, G-Cu-W, Handgreep-DD	Aansluiting FA	84B1Q42008FA17D
RA 420 W/4 m, Leder+Rubber, G-Cu-W, Handgreep-DD-UpDown	Aansluiting FA	84B1Q42004FA17U
RA 420 W/8 m, Leder+Rubber, G-Cu-W, Handgreep-DD-UpDown	Aansluiting FA	84B1Q42008FA17U
RP 320 W/4 m, Leder+Rubber, G-Cu-W, Handgreep-DD	Aansluiting FA	84B1P32004FA17D
RP 320 W/8 m, Leder+Rubber, G-Cu-W, Handgreep-DD	Aansluiting FA	84B1P32008FA17D
RP 320 W/4 m, Leder+Rubber, G-Cu-W, Handgreep-DD-UpDown	Aansluiting FA	84B1P32004FA17U
RP 320 W/8 m, Leder+Rubber, G-Cu-W, Handgreep-DD-UpDown	Aansluiting FA	84B1P32008FA17U
RP 420 W/4 m, Leder+Rubber, G-Cu-W, Handgreep-DD	Aansluiting FA	84B1P42004FA17D
RP 420 W/8 m, Leder+Rubber, G-Cu-W, Handgreep-DD	Aansluiting FA	84B1P42008FA17D
RP 420 W/4 m, Leder+Rubber, G-Cu-W, Handgreep-DD-UpDown	Aansluiting FA	84B1P42004FA17U
RP 420 W/8 m, Leder+Rubber, G-Cu-W, Handgreep-DD-UpDown	Aansluiting FA	84B1P42008FA17U

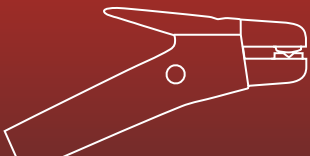
**TIG lastoortsen, luchtgekoeld, passend voor TIG lasmachines van het fabriekaat “fronius” met aansluiting FE**

<b>Artikelbeschrijving</b>		<b>Bestelnummer</b>
RA160 L/4 m, Leder+Rubber, G-Cu, Handgreep-DD	Aansluiting FE	84B1Q16004FE17D
RA160 L/8 m, Leder+Rubber, G-Cu, Handgreep-DD	Aansluiting FE	84B1Q16008FE17D
RA160 L/4 m, Leder+Rubber, G-Cu, Handgreep-DD-UpDown	Aansluiting FE	84B1Q16004FE17U
RA160 L/8 m, Leder+Rubber, G-Cu, Handgreep-DD-UpDown	Aansluiting FE	84B1Q16008FE17U
RA220 L/4 m, Leder+Rubber, G-Cu, Handgreep-DD	Aansluiting FE	84B1Q22004FE17D
RA220 L/8 m, Leder+Rubber, G-Cu, Handgreep-DD	Aansluiting FE	84B1Q22008FE17D
RA220 L/4 m, Leder+Rubber, G-Cu, Handgreep-DD-UpDown	Aansluiting FE	84B1Q22004FE17U
RA220 L/8 m, Leder+Rubber, G-Cu, Handgreep-DD-UpDown	Aansluiting FE	84B1Q22008FE17U
RP160 L/4 m, Leder+Rubber, G-Cu, Handgreep-DD	Aansluiting FE	84B1P16004FE17D
RP160 L/8 m, Leder+Rubber, G-Cu, Handgreep-DD	Aansluiting FE	84B1P16008FE17D
RP160 L/4 m, Leder+Rubber, G-Cu, Handgreep-DD-UpDown	Aansluiting FE	84B1P16004FE17U
RP160 L/8 m, Leder+Rubber, G-Cu, Handgreep-DD-UpDown	Aansluiting FE	84B1P16008FE17U
RP220 L/4 m, Leder+Rubber, G-Cu, Handgreep-DD	Aansluiting FE	84B1P22004FE17D
RP220 L/8 m, Leder+Rubber, G-Cu, Handgreep-DD	Aansluiting FE	84B1P22008FE17D
RP220 L/4 m, Leder+Rubber, G-Cu, Handgreep-DD-UpDown	Aansluiting FE	84B1P22004FE17U
RP220 L/8 m, Leder+Rubber, G-Cu, Handgreep-DD-UpDown	Aansluiting FE	84B1P22008FE17U

**TIG lastoortsen, watergekoeld, passend voor TIG lasmachines van het fabriekaat “fronius” met aansluiting FE**

<b>Artikelbeschrijving</b>		<b>Bestelnummer</b>
RA320 W/4 m, Leder+Rubber, G-Cu, Handgreep-DD	Aansluiting FE	84B1Q32004FE17D
RA320 W/8 m, Leder+Rubber, G-Cu, Handgreep-DD	Aansluiting FE	84B1Q32008FE17D
RA320 W/4 m, Leder+Rubber, G-Cu, Handgreep-DD-UpDown	Aansluiting FE	84B1Q32004FE17U
RA320 W/8 m, Leder+Rubber, G-Cu, Handgreep-DD-UpDown	Aansluiting FE	84B1Q32008FE17U
RA420 W/4 m, Leder+Rubber, G-Cu, Handgreep-DD	Aansluiting FE	84B1Q42004FE17D
RA420 W/8 m, Leder+Rubber, G-Cu, Handgreep-DD	Aansluiting FE	84B1Q42008FE17D
RA420 W/4 m, Leder+Rubber, G-Cu, Handgreep-DD-UpDown	Aansluiting FE	84B1Q42004FE17U
RA420 W/8 m, Leder+Rubber, G-Cu, Handgreep-DD-UpDown	Aansluiting FE	84B1Q42008FE17U
RP320 W/4 m, Leder+Rubber, G-Cu, Handgreep-DD	Aansluiting FE	84B1P32004FE17D
RP320 W/8 m, Leder+Rubber, G-Cu, Handgreep-DD	Aansluiting FE	84B1P32008FE17D
RP320 W/4 m, Leder+Rubber, G-Cu, Handgreep-DD-UpDown	Aansluiting FE	84B1P32004FE17U
RP320 W/8 m, Leder+Rubber, G-Cu, Handgreep-DD-UpDown	Aansluiting FE	84B1P32008FE17U
RP420 W/4 m, Leder+Rubber, G-Cu, Handgreep-DD	Aansluiting FE	84B1P42004FE17D
RP420 W/8 m, Leder+Rubber, G-Cu, Handgreep-DD	Aansluiting FE	84B1P42008FE17D
RP420 W/4 m, Leder+Rubber, G-Cu, Handgreep-DD-UpDown	Aansluiting FE	84B1P42004FE17U
RP420 W/8 m, Leder+Rubber, G-Cu, Handgreep-DD-UpDown	Aansluiting FE	84B1P42008FE17U

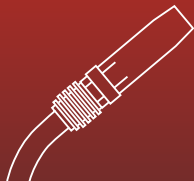
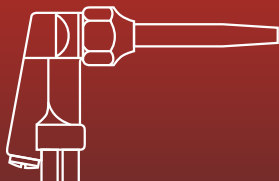

## TIG lastoortsen, luchtgekoeld, passend voor TIG lasmachines van het fabriek "castolin" met aansluiting GC

Artikelbeschrijving		Bestelnummer
RA160 L/4 m, Leder+Rubber, G-Cu, Handgreep-DD	Aansluiting GC	84B1Q16004GC17D
RA160 L/8 m, Leder+Rubber, G-Cu, Handgreep-DD	Aansluiting GC	84B1Q16008GC17D
RA160 L/4 m, Leder+Rubber, G-Cu, Handgreep-DD-UpDown	Aansluiting GC	84B1Q16004GC17U
RA160 L/8 m, Leder+Rubber, G-Cu, Handgreep-DD-UpDown	Aansluiting GC	84B1Q16008GC17U
RA220 L/4 m, Leder+Rubber, G-Cu, Handgreep-DD	Aansluiting GC	84B1Q22004GC17D
RA220 L/8 m, Leder+Rubber, G-Cu, Handgreep-DD	Aansluiting GC	84B1Q22008GC17D
RA220 L/4 m, Leder+Rubber, G-Cu, Handgreep-DD-UpDown	Aansluiting GC	84B1Q22004GC17U
RA220 L/8 m, Leder+Rubber, G-Cu, Handgreep-DD-UpDown	Aansluiting GC	84B1Q22008GC17U
RP160 L/4 m, Leder+Rubber, G-Cu, Handgreep-DD	Aansluiting GC	84B1P16004GC17D
RP160 L/8 m, Leder+Rubber, G-Cu, Handgreep-DD	Aansluiting GC	84B1P16008GC17D
RP160 L/4 m, Leder+Rubber, G-Cu, Handgreep-DD-UpDown	Aansluiting GC	84B1P16004GC17U
RP160 L/8 m, Leder+Rubber, G-Cu, Handgreep-DD-UpDown	Aansluiting GC	84B1P16008GC17U
RP220 L/4 m, Leder+Rubber, G-Cu, Handgreep-DD	Aansluiting GC	84B1P22004GC17D
RP220 L/8 m, Leder+Rubber, G-Cu, Handgreep-DD	Aansluiting GC	84B1P22008GC17D
RP220 L/4 m, Leder+Rubber, G-Cu, Handgreep-DD-UpDown	Aansluiting GC	84B1P22004GC17U
RP220 L/8 m, Leder+Rubber, G-Cu, Handgreep-DD-UpDown	Aansluiting GC	84B1P22008GC17U

## TIG lastoortsen, watergekoeld, passend voor TIG lasmachines van het fabriek "castolin" met aansluiting GC

Artikelbeschrijving		Bestelnummer
RA320 W/4 m, Leder+Rubber, G-Cu, Handgreep-DD	Aansluiting GC	84B1Q32004GC17D
RA320 W/8 m, Leder+Rubber, G-Cu, Handgreep-DD	Aansluiting GC	84B1Q32008GC17D
RA320 W/4 m, Leder+Rubber, G-Cu, Handgreep-DD-UpDown	Aansluiting GC	84B1Q32004GC17U
RA320 W/8 m, Leder+Rubber, G-Cu, Handgreep-DD-UpDown	Aansluiting GC	84B1Q32008GC17U
RA420 W/4 m, Leder+Rubber, G-Cu, Handgreep-DD	Aansluiting GC	84B1Q42004GC17D
RA420 W/8 m, Leder+Rubber, G-Cu, Handgreep-DD	Aansluiting GC	84B1Q42008GC17D
RA420 W/4 m, Leder+Rubber, G-Cu, Handgreep-DD-UpDown	Aansluiting GC	84B1Q42004GC17U
RA420 W/8 m, Leder+Rubber, G-Cu, Handgreep-DD-UpDown	Aansluiting GC	84B1Q42008GC17U
RP320 W/4 m, Leder+Rubber, G-Cu, Handgreep-DD	Aansluiting GC	84B1P32004GC17D
RP320 W/8 m, Leder+Rubber, G-Cu, Handgreep-DD	Aansluiting GC	84B1P32008GC17D
RP320 W/4 m, Leder+Rubber, G-Cu, Handgreep-DD-UpDown	Aansluiting GC	84B1P32004GC17U
RP320 W/8 m, Leder+Rubber, G-Cu, Handgreep-DD-UpDown	Aansluiting GC	84B1P32008GC17U
RP420 W/4 m, Leder+Rubber, G-Cu, Handgreep-DD	Aansluiting GC	84B1P42004GC17D
RP420 W/8 m, Leder+Rubber, G-Cu, Handgreep-DD	Aansluiting GC	84B1P42008GC17D
RP420 W/4 m, Leder+Rubber, G-Cu, Handgreep-DD-UpDown	Aansluiting GC	84B1P42004GC17U
RP420 W/8 m, Leder+Rubber, G-Cu, Handgreep-DD-UpDown	Aansluiting GC	84B1P42008GC17U

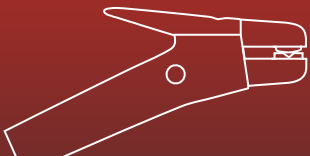

## TIG lastoortsen, luchtgekoeld, passend voor TIG lasmachines van het fabriekaat "castolin" met aansluiting KR

Artikelbeschrijving		Bestelnummer
RA160 L/4 m, Leder+Rubber, G-Cu-W, Handgreep-DD	Aansluiting KR	84B1Q16004KR17D
RA160 L/8 m, Leder+Rubber, G-Cu-W, Handgreep-DD	Aansluiting KR	84B1Q16008KR17D
RA160 L/4 m, Leder+Rubber, G-Cu-W, Handgreep-DD-UpDown	Aansluiting KR	84B1Q16004KR17U
RA160 L/8 m, Leder+Rubber, G-Cu-W, Handgreep-DD-UpDown	Aansluiting KR	84B1Q16008KR17U
RA220 L/4 m, Leder+Rubber, G-Cu-W, Handgreep-DD	Aansluiting KR	84B1Q22004KR17D
RA220 L/8 m, Leder+Rubber, G-Cu-W, Handgreep-DD	Aansluiting KR	84B1Q22008KR17D
RA220 L/4 m, Leder+Rubber, G-Cu-W, Handgreep-DD-UpDown	Aansluiting KR	84B1Q22004KR17U
RA220 L/8 m, Leder+Rubber, G-Cu-W, Handgreep-DD-UpDown	Aansluiting KR	84B1Q22008KR17U
RP160 L/4 m, Leder+Rubber, G-Cu-W, Handgreep-DD	Aansluiting KR	84B1P16004KR17D
RP160 L/8 m, Leder+Rubber, G-Cu-W, Handgreep-DD	Aansluiting KR	84B1P16008KR17D
RP160 L/4 m, Leder+Rubber, G-Cu-W, Handgreep-DD-UpDown	Aansluiting KR	84B1P16004KR17U
RP160 L/8 m, Leder+Rubber, G-Cu-W, Handgreep-DD-UpDown	Aansluiting KR	84B1P16008KR17U
RP220 L/4 m, Leder+Rubber, G-Cu-W, Handgreep-DD	Aansluiting KR	84B1P22004KR17D
RP220 L/8 m, Leder+Rubber, G-Cu-W, Handgreep-DD	Aansluiting KR	84B1P22008KR17D
RP220 L/4 m, Leder+Rubber, G-Cu-W, Handgreep-DD-UpDown	Aansluiting KR	84B1P22004KR17U
RP220 L/8 m, Leder+Rubber, G-Cu-W, Handgreep-DD-UpDown	Aansluiting KR	84B1P22008KR17U

## TIG lastoortsen, watergekoeld, passend voor TIG lasmachines van het fabriekaat "castolin" met aansluiting KR

Artikelbeschrijving		Bestelnummer
RA320 W/4 m, Leder+Rubber, G-Cu-W, Handgreep-DD	Aansluiting KR	84B1Q32004KR17D
RA320 W/8 m, Leder+Rubber, G-Cu-W, Handgreep-DD	Aansluiting KR	84B1Q32008KR17D
RA320 W/4 m, Leder+Rubber, G-Cu-W, Handgreep-DD-UpDown	Aansluiting KR	84B1Q32004KR17U
RA320 W/8 m, Leder+Rubber, G-Cu-W, Handgreep-DD-UpDown	Aansluiting KR	84B1Q32008KR17U
RA420 W/4 m, Leder+Rubber, G-Cu-W, Handgreep-DD	Aansluiting KR	84B1Q42004KR17D
RA420 W/8 m, Leder+Rubber, G-Cu-W, Handgreep-DD	Aansluiting KR	84B1Q42008KR17D
RA420 W/4 m, Leder+Rubber, G-Cu-W, Handgreep-DD-UpDown	Aansluiting KR	84B1Q42004KR17U
RA420 W/8 m, Leder+Rubber, G-Cu-W, Handgreep-DD-UpDown	Aansluiting KR	84B1Q42008KR17U
RP320 W/4 m, Leder+Rubber, G-Cu-W, Handgreep-DD	Aansluiting KR	84B1P32004KR17D
RP320 W/8 m, Leder+Rubber, G-Cu-W, Handgreep-DD	Aansluiting KR	84B1P32008KR17D
RP320 W/4 m, Leder+Rubber, G-Cu-W, Handgreep-DD-UpDown	Aansluiting KR	84B1P32004KR17U
RP320 W/8 m, Leder+Rubber, G-Cu-W, Handgreep-DD-UpDown	Aansluiting KR	84B1P32008KR17U
RP420 W/4 m, Leder+Rubber, G-Cu-W, Handgreep-DD	Aansluiting KR	84B1P42004KR17D
RP420 W/8 m, Leder+Rubber, G-Cu-W, Handgreep-DD	Aansluiting KR	84B1P42008KR17D
RP420 W/4 m, Leder+Rubber, G-Cu-W, Handgreep-DD-UpDown	Aansluiting KR	84B1P42004KR17U
RP420 W/8 m, Leder+Rubber, G-Cu-W, Handgreep-DD-UpDown	Aansluiting KR	84B1P42008KR17U







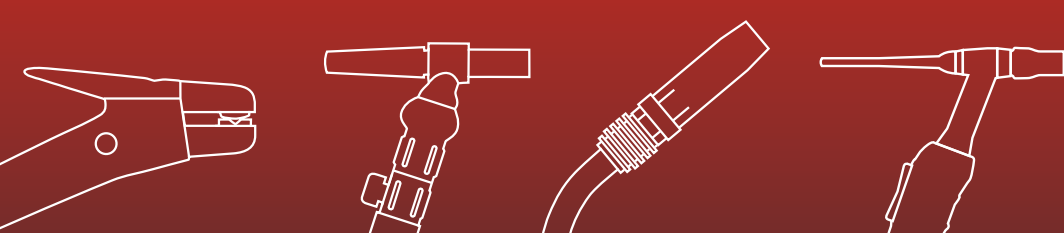

Voor verdere informatie kunt U zich aan Uw handelaar wenden.

