

CATALOGO 8.0

Raccordi Fittings

8.1.0

Raccordi corrente

Power connector

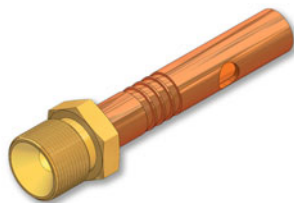

8.2.0

Raccordi gas/cavo corrente Blocco di connessione gas/cavo corrente Raccordi cavo corrente

2pc power connector
2pc adaption block
Cable connector

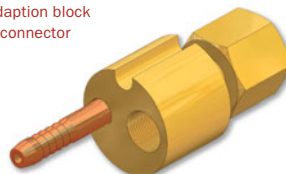

8.3.0

Raccordi corrente per ghiera e connettore filettato

Power connector w/o nut

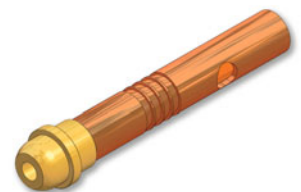

8.4.0

Ghiera Contro dado Connettore filettato

Female nut
Counter nut
Male swivel nut

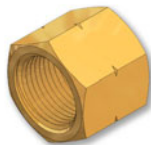

8.5.0

Raccordo doppio Raccordo filettato Manicotto filettato

Double threaded adapter,
Threaded nipple,
Threaded coupler



8.6.0

Adattatore, Riduttore

Reducing adapter male/female



8.7.0

Attacco rapido

Quickconnect nipple
Quickconnect coupler

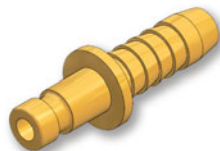

8.8.0

Portagomma

Hose nipple



8.9.0

Tubo connettore

Hose connector



8.10.0

Fascetta singolo Manicotto serraggio cavo

Ferrule
1-ear-clamp
Hoseclamp



01/2014

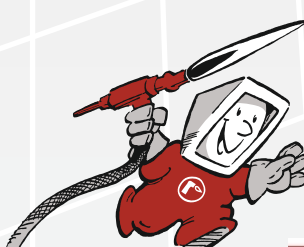

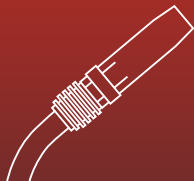
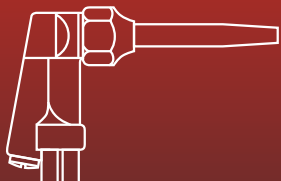

8.1.0

Raccordi corrente

Power connector

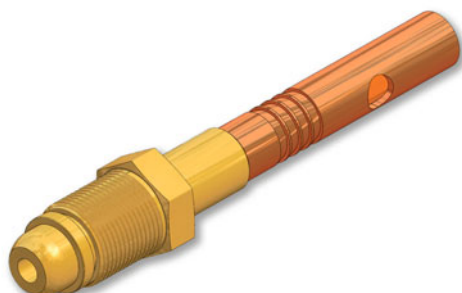
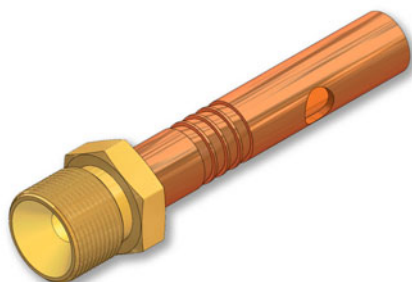
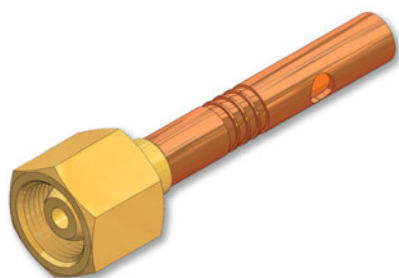

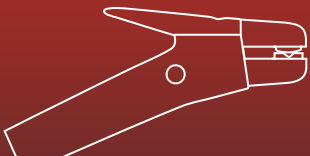

8.1.1

Raccordo corrente con ghiera

Power connector with
femal swivel nut RH

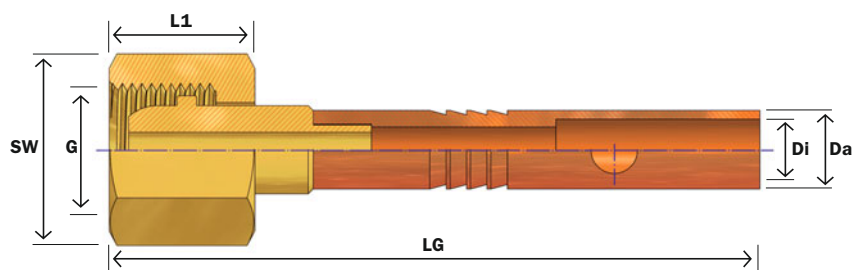

G: Filetto, **SW:** Apertura di chiave, **L1:** Lunghezza del ghiera, **Da:** Diametro esterno, **Di:** Diametro interno, **LG:** Lunghezza totale

Descrizione Articolo	G	SW	L1	Da	Di	LG	N. d'ordinazione
Raccordo corrente M6x0,5ghiera – 7 mm	M6x0,5	8	9 mm	7 mm	5 mm	60 mm	85505520107R
Raccordo corrente M6x0,5ghiera – 8 mm	M6x0,5	8	9 mm	8 mm	6 mm	60 mm	85505520108R
Raccordo corrente M8x1ghiera – 6 mm	M8x1	10	10 mm	6 mm	4 mm	69 mm	85505521106R
Raccordo corrente M8x1ghiera – 7 mm	M8x1	10	10 mm	7 mm	5,5 mm	65 mm	85505521107R
Raccordo corrente M8x1ghiera – 8 mm	M8x1	10	10 mm	8 mm	6 mm	64 mm	85505521108R
Raccordo corrente M8x1ghiera – 9 mm	M8x1	9	10 mm	9 mm	7 mm	72 mm	85505521109R
Raccordo corrente M8x1ghiera – 10 mm	M8x1	10	10 mm	10 mm	8 mm	72 mm	85505521110R
Raccordo corrente M10x1ghiera – 6 mm	M10x1	12	12 mm	6 mm	4 mm	65 mm	85505522106R
Raccordo corrente M10x1ghiera – 7 mm	M10x1	12	12 mm	7 mm	5 mm	65 mm	85505522107R
Raccordo corrente M10x1ghiera – 8 mm	M10x1	12	12 mm	8 mm	6 mm	65 mm	85505522108R
Raccordo corrente M10x1ghiera – 9 mm	M10x1	12	12 mm	9 mm	7 mm	67 mm	85505522109R
Raccordo corrente M10x1ghiera – 10 mm	M10x1	12	12 mm	10 mm	8,5 mm	69 mm	85505522110R
Raccordo corrente M12x1ghiera – 6 mm	M12x1	14	14 mm	6 mm	4 mm	72 mm	85505524106R
Raccordo corrente M12x1ghiera – 7 mm	M12x1	14	14 mm	7 mm	5 mm	72 mm	85505524107R
Raccordo corrente M12x1ghiera – 8 mm	M12x1	14	14 mm	8 mm	6 mm	72 mm	85505524108R
Raccordo corrente M12x1ghiera – 9 mm	M12x1	14	14 mm	9 mm	7 mm	72 mm	85505524109R
Raccordo corrente M12x1ghiera – 10 mm	M12x1	14	14 mm	10 mm	8 mm	72 mm	85505524110R
Raccordo corrente M12x1ghiera – 12 mm	M12x1	14	14 mm	12 mm	10 mm	72 mm	85505524112R
Raccordo corrente M8x1ghiera L=12 7 mm	M8x1	10	12 mm	7 mm	5 mm	66 mm	85505521107R-L
Raccordo corrente M8x1ghiera L=12 8 mm	M8x1	10	12 mm	8 mm	6 mm	66 mm	85505521108R-L
Raccordo corrente M10x1ghiera L=16 8 mm	M10x1	12	16 mm	8 mm	6 mm	73 mm	85505522108R-L
Raccordo corrente M10x1ghiera L=16 9 mm	M10x1	12	16 mm	9 mm	7 mm	71 mm	85505522109R-L
Raccordo corrente M10x1ghiera L=16 10 mm	M10x1	12	16 mm	10 mm	8 mm	71 mm	85505522110R-L
Raccordo corrente G1/8"ghiera – 6 mm	G1/8"	12	11 mm	6 mm	4 mm	65 mm	85505511106R
Raccordo corrente G1/8"ghiera – 7 mm	G1/8"	12	11 mm	7 mm	5 mm	65 mm	85505511107R
Raccordo corrente G1/8"ghiera – 8 mm	G1/8"	12	11 mm	8 mm	6 mm	65 mm	85505511108R
Raccordo corrente G1/8"ghiera – 9 mm	G1/8"	12	11 mm	9 mm	7 mm	67 mm	85505511109R
Raccordo corrente G1/8"ghiera – 10 mm	G1/8"	12	11 mm	10 mm	8 mm	67 mm	85505511110R
Raccordo corrente G1/4"ghiera – 6 mm	G1/4"	17	15 mm	6 mm	4 mm	72 mm	85505512106R
Raccordo corrente G1/4"ghiera – 7 mm	G1/4"	17	15 mm	7 mm	5 mm	59 mm	85505512107R
Raccordo corrente G1/4"ghiera – 8 mm	G1/4"	17	15 mm	8 mm	6 mm	63 mm	85505512108R
Raccordo corrente G1/4"ghiera – 9 mm	G1/4"	17	15 mm	9 mm	7 mm	66 mm	85505512109R
Raccordo corrente G1/4"ghiera – 10 mm	G1/4"	17	15 mm	10 mm	8 mm	7 mm	85505512110R
Raccordo corrente G1/4"ghiera – 12 mm	G1/4"	17	15 mm	12 mm	10 mm	72 mm	85505512112R

8.1.1

Raccordo corrente con ghiera

Power connector with
femal swivel nut RH

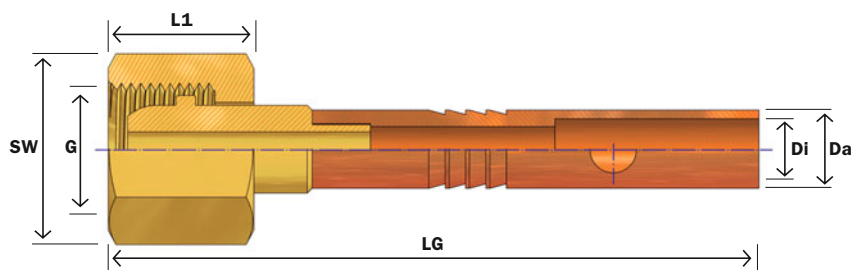

G: Filetto, SW: Apertura di chiave, L1: Lunghezza del ghiera, Da: Diametro esterno, Di: Diametro interno, LG: Lunghezza totale

Descrizione Articolo	G	SW	L1	Da	Di	LG	N. d'ordinazione
Raccordo corrente G3/8"ghiera – 6 mm	G3/8"	19	17 mm	6 mm	4 mm	56 mm	85505513106R
Raccordo corrente G3/8"ghiera – 7 mm	G3/8"	19	17 mm	7 mm	5 mm	66 mm	85505513107R
Raccordo corrente G3/8"ghiera – 8 mm	G3/8"	19	17 mm	8 mm	6 mm	66 mm	85505513108R
Raccordo corrente G3/8"ghiera – 9 mm	G3/8"	19	17 mm	9 mm	7 mm	65 mm	85505513109R
Raccordo corrente G3/8"ghiera – 10 mm	G3/8"	19	17 mm	10 mm	8 mm	66 mm	85505513110R
Raccordo corrente G3/8"ghiera – 12 mm	G3/8"	19	17 mm	12 mm	10 mm	66 mm	85505513112R
Raccordo corrente 1/4UNFghiera – 6 mm	1/4UNF	6	14 mm	6 mm	4 mm	66 mm	85505531106R
Raccordo corrente 1/4UNFghiera – 7 mm	1/4UNF	6	14 mm	7 mm	5,5 mm	66 mm	85505531107R
Raccordo corrente 1/4UNFghiera – 8 mm	1/4UNF	6	14 mm	8 mm	6 mm	69 mm	85505531108R
Raccordo corrente 1/4UNFghiera – 9 mm	1/4UNF	6	14 mm	9 mm	7 mm	69 mm	85505531109R
Raccordo corrente 3/8UNFghiera – 7 mm	3/8UNF	11	12 mm	7 mm	5 mm	64 mm	85505532107R
Raccordo corrente 3/8UNFghiera – 8 mm	3/8UNF	11	12 mm	8 mm	6 mm	65 mm	85505532108R
Raccordo corrente 3/8UNFghiera – 9 mm	3/8UNF	12	12 mm	9 mm	7 mm	73 mm	85505532109R
Raccordo corrente 5/8UNFghiera – 7 mm	5/8UNF	19	16 mm	7 mm	5 mm	68 mm	85505536107R
Raccordo corrente 5/8UNFghiera – 8 mm	5/8UNF	19	16 mm	8 mm	6 mm	68 mm	85505536108R
Raccordo corrente 5/8UNFghiera – 9 mm	5/8UNF	19	16 mm	9 mm	7 mm	68 mm	85505536109R
Raccordo corrente 5/8UNFghiera – 10 mm	5/8UNF	19	16 mm	10 mm	8 mm	68 mm	85505536110R
Raccordo corrente 7/16UNFghiera – 6 mm	7/16UNF	28	26 mm	6 mm	4 mm	67 mm	85505538106R
Raccordo corrente 7/16UNFghiera – 7 mm	7/16UNF	28	26 mm	7 mm	6 mm	67 mm	85505538107R
Raccordo corrente 7/16UNFghiera – 8 mm	7/16UNF	28	26 mm	8 mm	6 mm	67 mm	85505538108R
Raccordo corrente 7/16UNFghiera – 9 mm	7/16UNF	14	12 mm	9 mm	7 mm	67 mm	85505538109R
Raccordo corrente 7/16UNFghiera – 10 mm	7/16UNF	28	26 mm	10 mm	8 mm	67 mm	85505538110R
Raccordo corrente 9/16UNFghiera – 6 mm	9/16UNF	17	16 mm	6 mm	4 mm	67 mm	85505535106R
Raccordo corrente 9/16UNFghiera – 7 mm	9/16UNF	17	16 mm	7 mm	5 mm	67 mm	85505535107R
Raccordo corrente 9/16UNFghiera – 8 mm	9/16UNF	17	16 mm	8 mm	6 mm	67 mm	85505535108R
Raccordo corrente 9/16UNFghiera – 9 mm	9/16UNF	17	16 mm	9 mm	7 mm	67 mm	85505535109R
Raccordo corrente 9/16UNFghiera – 10 mm	9/16UNF	17	16 mm	10 mm	8 mm	67 mm	85505535110R

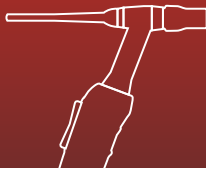
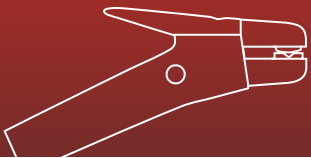

8.1.2

Raccordo corrente con filettatura fissa

Power connector with fixed thread RH

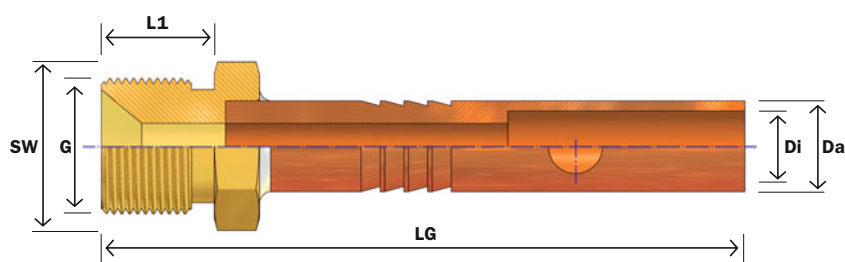

G: Filetto, **SW:** Apertura di chiave, **L1:** Lunghezza del filetto, **Da:** Diametro esterno, **Di:** Diametro interno, **LG:** Lunghezza totale

Descrizione Articolo	G	SW	L1	Da	Di	LG	N. d'ordinazione
Raccordo corrente M8x1filettatura – 8 mm	M8x1	11	8 mm	8 mm	6 mm	60 mm	85505521308R
Raccordo corrente M8x1filettatura – 9 mm	M8x1	11	8 mm	9 mm	7 mm	60 mm	85505521309R
Raccordo corrente M10x1filettatura – 6 mm	M10x1	10	12 mm	6 mm	4 mm	61 mm	85505522306R
Raccordo corrente M10x1filettatura – 7 mm	M10x1	10	12 mm	7 mm	5 mm	61 mm	85505522307R
Raccordo corrente M10x1filettatura – 8 mm	M10x1	10	12 mm	8 mm	6 mm	61 mm	85505522308R
Raccordo corrente M10x1filettatura – 9 mm	M10x1	12	12 mm	9 mm	7 mm	66 mm	85505522309R
Raccordo corrente M10x1filettatura – 10 mm	M10x1	12	12 mm	10 mm	8 mm	66 mm	85505522310R
Raccordo corrente M10x1,5filettatura – 8 mm	M10x1,5	11	9 mm	8 mm	6 mm	59 mm	8550552308R
Raccordo corrente M12x1filettatura – 6 mm	M12x1	12	11 mm	6 mm	4 mm	58 mm	85505524306R
Raccordo corrente M12x1filettatura – 7 mm	M12x1	12	11 mm	7 mm	5 mm	58 mm	85505524307R
Raccordo corrente M12x1filettatura – 8 mm	M12x1	12	11 mm	8 mm	6 mm	58 mm	85505524308R
Raccordo corrente M12x1filettatura – 9 mm	M12x1	12	11 mm	9 mm	7 mm	58 mm	85505524309R
Raccordo corrente M12x1filettatura – 10 mm	M12x1	12	11 mm	10 mm	8 mm	58 mm	85505524310R
Raccordo corrente M12x1,5filettatura – 8 mm	M12x1,5	12	8 mm	8 mm	6 mm	57 mm	85505526308R
Raccordo corrente M12x1,5filettatura – 9 mm	M12x1,5	14	8 mm	9 mm	7 mm	57 mm	85505526309R
Raccordo corrente M12x1,75filettatura – 8 mm	M12x1,75	14	11 mm	8 mm	6 mm	62 mm	85505527308R
Raccordo corrente M12x1,75filettatura – 9 mm	M12x1,75	14	11 mm	9 mm	7 mm	62 mm	85505527309R
Raccordo corrente G1/4"filettatura – 6 mm	G1/4"	14	12 mm	6 mm	4 mm	61 mm	85505512306R
Raccordo corrente G1/4"filettatura – 7 mm	G1/4"	14	12 mm	7 mm	5 mm	61 mm	85505512307R
Raccordo corrente G1/4"filettatura – 8 mm	G1/4"	14	12 mm	8 mm	6 mm	61 mm	85505512308R
Raccordo corrente G1/4"filettatura – 9 mm	G1/4"	14	12 mm	9 mm	7 mm	62 mm	85505512309R
Raccordo corrente G1/4"filettatura – 10 mm	G1/4"	14	12 mm	10 mm	8 mm	62 mm	85505512310R

8.1.3

Raccordo corrente con filetto girevole

Power connector with male swivel nut RH and LH

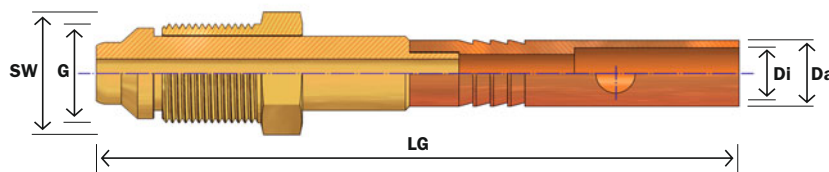

G: Filetto, SW: Apertura di chiave, Da: Diametro esterno, Di: Diametro interno, LG: Lunghezza totale

Descrizione Articolo	G	SW	Da	Di	LG	N. d'ordinazione
Raccordo corrente M8x1filettatura – 6 mm	M8x1	9	6 mm	4 mm	64 mm	85505521206R
Raccordo corrente M8x1filettatura – 7 mm	M8x1	9	7 mm	5 mm	68 mm	85505521207R
Raccordo corrente M8x1filettatura – 8 mm	M8x1	9	8 mm	6 mm	67 mm	85505521208R
Raccordo corrente M8x1filettatura – 9 mm	M8x1	9	9 mm	7 mm	71 mm	85505521209R
Raccordo corrente M10x1filettatura – 8 mm	M10x1	11	8 mm	6 mm	68 mm	85505522208R
Raccordo corrente M10x1filettatura – 9 mm	M10x1	10	9 mm	7 mm	74 mm	85505522209R
Raccordo corrente G1/8"filettatura – 8 mm	G1/8"	11	8 mm	6 mm	71 mm	85505511208R
Raccordo corrente G1/8"filettatura – 9 mm	G1/8"	11	9 mm	7 mm	71 mm	85505511209R
Raccordo corrente 1/4UNFfilettatura – 6 mm	1/4UNF	7	6 mm	4 mm	60 mm	85505531206R
Raccordo corrente 1/4UNFfilettatura – 7 mm	1/4UNF	7	7 mm	5 mm	61 mm	85505531207R
Raccordo corrente 1/4UNFfilettatura – 8 mm	1/4UNF	8	8 mm	6 mm	67 mm	85505531208R
Raccordo corrente 1/4UNFfilettatura – 9 mm	1/4UNF	8	9 mm	7 mm	67 mm	85505531209R
Raccordo corrente 3/8UNFfilettatura – 7 mm	3/8UNF	10	7 mm	5 mm	65 mm	85505532207R
Raccordo corrente 3/8UNFfilettatura – 8 mm	3/8UNF	10	8 mm	6 mm	68 mm	85505532208R
Raccordo corrente 3/8UNFfilettatura – 9 mm	3/8UNF	10	9 mm	7 mm	71 mm	85505532209R
Raccordo corrente 3/8UNFfilettatura – 10 mm	3/8UNF	10	10 mm	8 mm	74 mm	85505532210R
Raccordo corrente 3/8UNFfilettatura – 7 mm	3/8UNF sinistra	10	7 mm	5 mm	65 mm	85505532207L
Raccordo corrente 3/8UNFfilettatura – 8 mm	3/8UNF sinistra	10	8 mm	6 mm	68 mm	85505532208L
Raccordo corrente 3/8UNFfilettatura – 9 mm	3/8UNF sinistra	10	9 mm	7 mm	68 mm	85505532209L
Raccordo corrente 3/8UNFfilettatura – 10 mm	3/8UNF sinistra	10	10 mm	8 mm	68 mm	85505532210L
Raccordo corrente 5/8UNFfilettatura – 6 mm	5/8UNF	12	6 mm	4 mm	82 mm	85505536206R
Raccordo corrente 5/8UNFfilettatura – 7 mm	5/8UNF	12	7 mm	5 mm	82 mm	85505536207R
Raccordo corrente 5/8 UNFfilettatura – 8 mm	5/8UNF	12	8 mm	6 mm	82 mm	85505536208R
Raccordo corrente 5/8 UNFfilettatura – 9 mm	5/8UNF	12	9 mm	7 mm	82 mm	85505536209R
Raccordo corrente 5/8 UNFfilettatura – 10 mm	5/8UNF	12	10 mm	8 mm	82 mm	85505536210R
Raccordo corrente 5/8UNFfilettatura – 6 mm	5/8UNF sinistra	12	6 mm	4 mm	72 mm	85505536206L
Raccordo corrente 5/8UNFfilettatura – 7 mm	5/8UNF sinistra	12	7 mm	5 mm	72 mm	85505536207L
Raccordo corrente 5/8UNFfilettatura – 8 mm	5/8UNF sinistra	12	8 mm	6 mm	82 mm	85505536208L
Raccordo corrente 5/8UNFfilettatura – 9 mm	5/8UNF sinistra	12	9 mm	7 mm	82 mm	85505536209L
Raccordo corrente 5/8UNFfilettatura – 10 mm	5/8UNF sinistra	12	10 mm	8 mm	82 mm	85505536210L
Raccordo corrente 5/8UNFfilettatura – 12 mm	5/8UNF	17	12 mm	9 mm	100 mm	85505536212R
Raccordo corrente 7/8UNFfilettatura – 7 mm	7/8UNF	24	7 mm	5 mm	78 mm	85505537207R
Raccordo corrente 7/8UNFfilettatura – 8 mm	7/8UNF	24	8 mm	6 mm	78 mm	85505537208R
Raccordo corrente 7/8UNFfilettatura – 9 mm	7/8UNF	24	9 mm	7 mm	78 mm	85505537209R
Raccordo corrente 7/8UNFfilettatura – 10 mm	7/8UNF	24	10 mm	8 mm	78 mm	85505537210R.
Raccordo corrente 7/8UNFfilettatura – 12 mm	7/8UNF	24	12 mm	10 mm	78 mm	85505537212R
Raccordo corrente 7/8UNFfilettatura – 7 mm	7/8UNF sinistra	24	7 mm	5 mm	78 mm	85505537207L
Raccordo corrente 7/8UNFfilettatura – 8 mm	7/8UNF sinistra	24	8 mm	6 mm	78 mm	85505537208L
Raccordo corrente 7/8UNFfilettatura – 9 mm	7/8UNF sinistra	24	9 mm	7 mm	78 mm	85505537209L
Raccordo corrente 7/8UNFfilettatura – 10 mm	7/8UNF sinistra	24	10 mm	8 mm	78 mm	85505537210L
Raccordo corrente 7/8UNFfilettatura – 12 mm	7/8UNF sinistra	24	12 mm	10 mm	78 mm	85505537212L

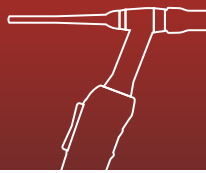

ROHRMAN
SCHWEISSTECHNIK

8.2.0

Raccordi gas/cavo corrente
Blocco di connessione gas/cavo corrente
Raccordi cavo corrente

2pc power connector
2pc adaption block
Cable connector

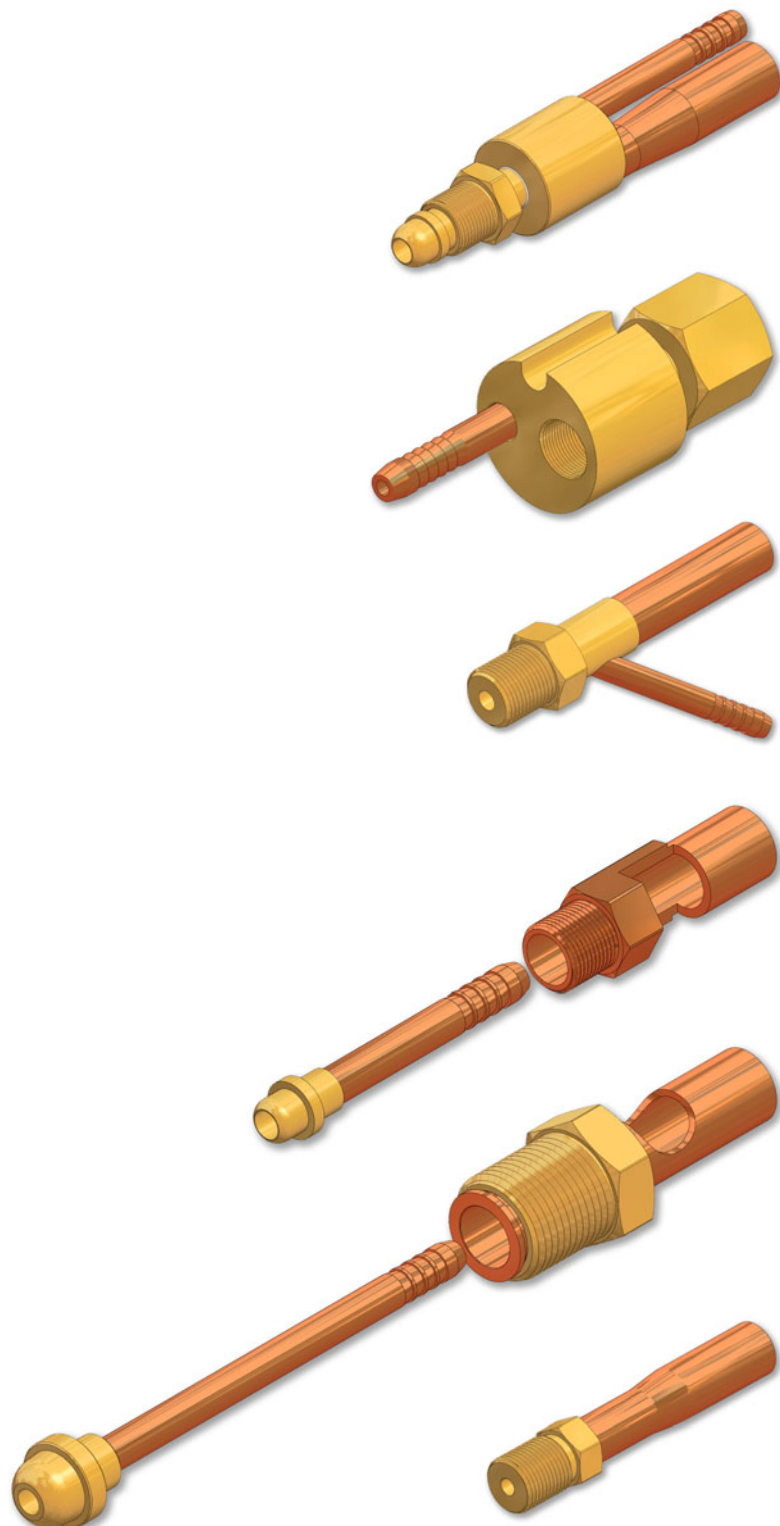

8.2.1

Raccordo gas/cavo corrente con ghiera e portagomma retta

2pc power connector,
female swivel nut RH,
straight gas nipple

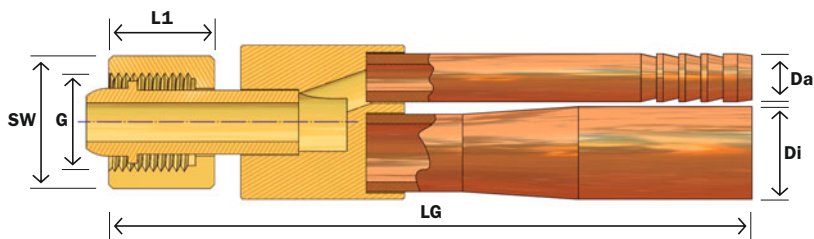

G: Filetto, **SW:** Apertura di chiave, **L1:** Lunghezza del ghiera, **Da:** Diametro beccuccio, **Di:** Sezione cavo saldatura, **LG:** Lunghezza totale

Descrizione Articolo	G	SW	L1	Di	Da	LG	N. d'ordinazione
Raccordo gas/cavo corrente, G1/8" ghiera 16-25 mm ² , portagomma retta	G1/8"	12	11 mm	16-25 mm ²	5 mm	72,5 mm	8550562-111R-1
Raccordo gas/cavo corrente, G1/4" ghiera 16-35 mm ² , portagomma retta	G1/4"	17	15,5 mm	16-35 mm ²	5 mm	78 mm	8550562-112R-3

8.2.2

Raccordo gas/cavo corrente con filetto girevole e portagomma retta

2pc power connector,
male swivel nut RH,
straight gas nipple

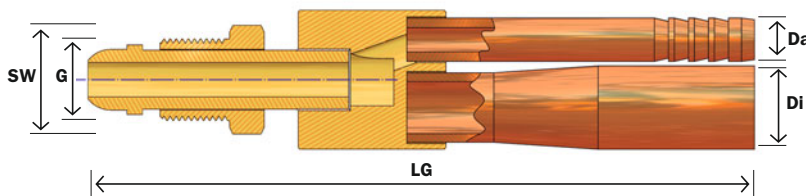

G: Filetto, **SW:** Apertura di chiave, **Da:** Diametro beccuccio, **Di:** Sezione cavo saldatura, **LG:** Lunghezza totale

Descrizione Articolo	G	SW	Di	Da	LG	N. d'ordinazione
Raccordo gas/cavo cor. 3/8UNFfil. 16-25mm ² , portagomma retta	3/8UNF	11	16-25 mm ²	5 mm	76 mm	8550562-232R-1

8.2.3

Raccordo gas/cavo corrente con ghiera e portagomma laterale

2pc power connector,
female swivel nut RH,
side nipple

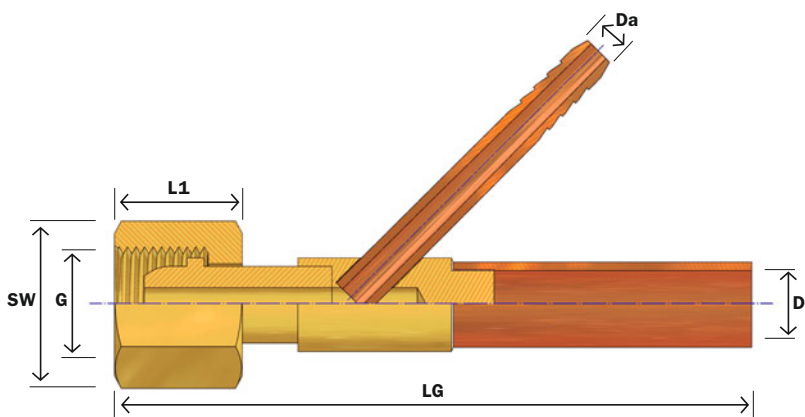

G: Filetto, **SW:** Apertura di chiave, **L1:** Lunghezza del ghiera, **Da:** Diametro beccuccio, **Di:** Sezione cavo saldatura, **LG:** Lunghezza totale

Descrizione Articolo	G	SW	L1	Di	Da	LG	N. d'ordinazione
Raccordo gas/cavo cor. M12x1 ghiera 16-25 mm ² , portagomma laterale	M12x1	14	14 mm	16-25 mm ²	5 mm	76 mm	8550561-124R-1

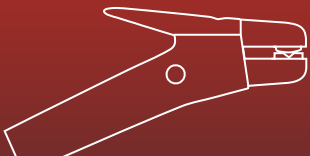

8.2.4

Raccordo gas/cavo corrente con filetto girevole e portagomma laterale

2pc power connector,
male swivel nut RH,
side nipple

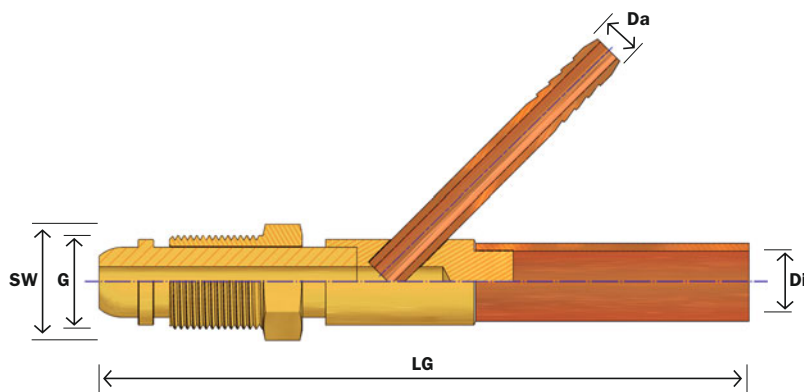

G: Filetto, **SW:** Apertura di chiave, **Da:** Diametro beccuccio, **Di:** Sezione cavo saldatura, **LG:** Lunghezza totale

Descrizione Articolo	G	SW	Di	Da	LG	N. d'ordinazione
Racc. gas/cavo cor. M10x1fil. 16-25 mm ² portagomma laterale	M10x1	11	16-25 mm ²	6 mm	59 mm	8550561-222R-1
Racc. gas/cavo cor. 5/8UNFfil. 25-50 mm ² portagomma laterale	5/8UNF	17	25-50 mm ²	6 mm	88,5 mm	8550561-236R-1

8.2.5

Raccordo gas/cavo corrente con filettatura fissa e portagomma laterale

2pc power connector,
fixed thread RH,
side nipple

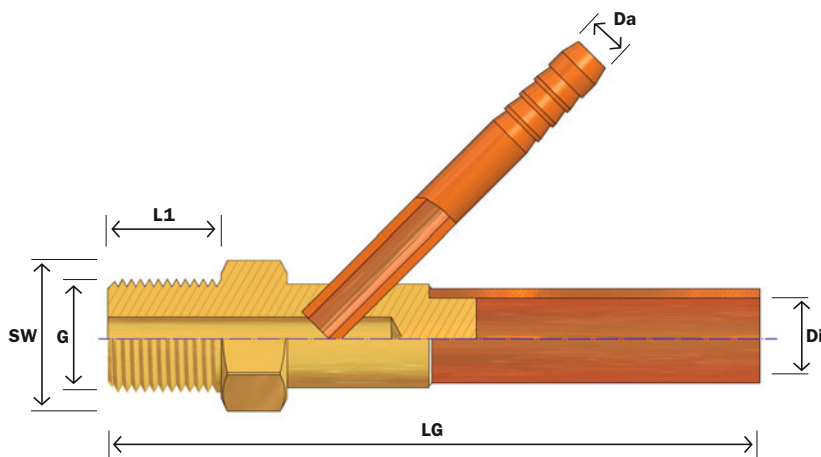

G: Filetto, **SW:** Apertura di chiave, **L1:** Lunghezza del filetto, **Da:** Diametro beccuccio, **Di:** Sezione cavo saldatura, **LG:** Lunghezza totale

Descrizione Articolo	G	SW	L1	Di	Da	LG	N. d'ordinazione
Racc. gas/cavo cor. M12x1filet. 16-25mm ² , portagomma laterale	M12x1	14	12 mm	16-25 mm ²	5 mm	69 mm	8550561-324R-1
Racc. gas/cavo cor. M12x1filet. 35-50mm ² , portagomma laterale	M12x1	14	12 mm	35-50 mm ²	5 mm	74 mm	8550561-324R-3
Racc. gas/cavo cor. G1/4"filet. 16-25 mm ² , portagomma laterale	G1/4"	14	12 mm	16-25 mm ²	5 mm	70 mm	8550561-312R-1
Racc. gas/cavo cor. G1/4"filet. 35-50mm ² , portagomma laterale	G1/4"	14	12 mm	35-50 mm ²	5 mm	70 mm	8550561-312R-3

8.2.6

Blocco gas/aqua/cavo corrente 24 mm con ghiera

2pc adaption block with female swivel nut RH

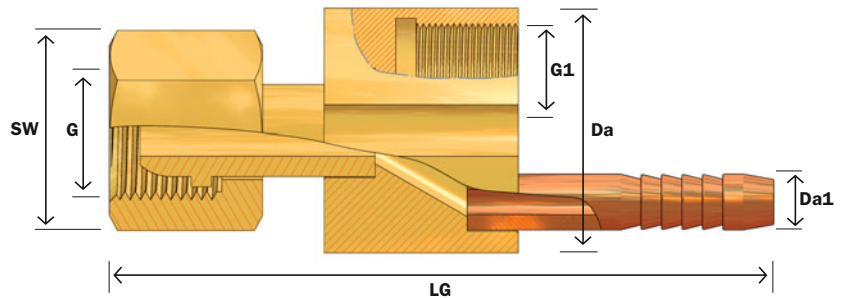

G: Filetto, SW: Apertura di chiave, G1: Filettatura di connessione, Da: Diametro esterno, LG: Lunghezza totale

Descrizione Articolo	G	SW	Da	G1	Da1	LG	N. d'ordinazione
Blocco gas/aqua/cavo corrente 24 mm M12x1ghiera M10x1filetto interno	M12x1	14	24 mm	M10x1	5,5 mm	67,5 mm	8550563-124R
Blocco gas/aqua/cavo corrente 24 mm G1/4"ghiera M10x1filetto interno	G1/4"	17	24 mm	M10x1	5,5 mm	67,5 mm	8550563-112R
Blocco gas/aqua/cavo corrente 24 mm G3/8"ghiera M10x1filetto interno	G3/8"	19	24 mm	M10x1	5,5 mm	67,5 mm	8550563-113R

8.2.7

Blocco gas/aqua/cavo corrente 24 mm con filettatura fissa

2pc adaption block with fixed male thread RH

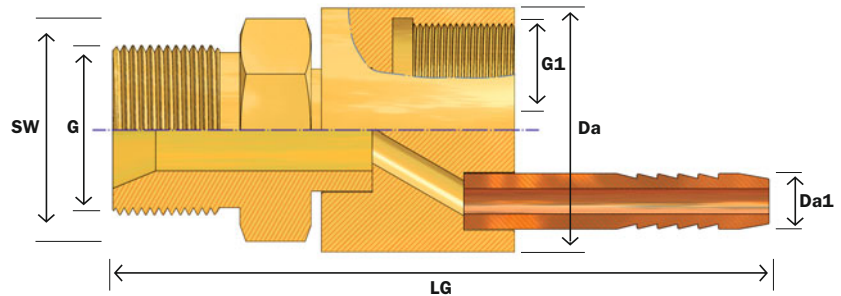

G: Filetto, SW: Apertura di chiave, G1: Filettatura di connessione, Da: Diametro esterno, LG: Lunghezza totale

Descrizione Articolo	G	SW	DA	G1	Da1	LG	N. d'ordinazione
Blocco gas/aqua/cavo corrente 24 mm M12x1filettatura M10x1filetto interno	M12x1		24 mm	M10x1	5,5 mm	67,5 mm	8550563-324R
Blocco gas/aqua/cavo corrente 24 mm G1/4"filettatura M10x1filetto interno	G1/4"		24 mm	M10x1	5,5 mm	67,5 mm	8550563-312R
Blocco gas/aqua/cavo corrente 24 mm G3/8"filettatura M10x1filetto interno	G3/8"		24 mm	M10x1	5,5 mm	67,5 mm	8550563-313R



8.2.8

Raccordi cavo saldare

Cable connector

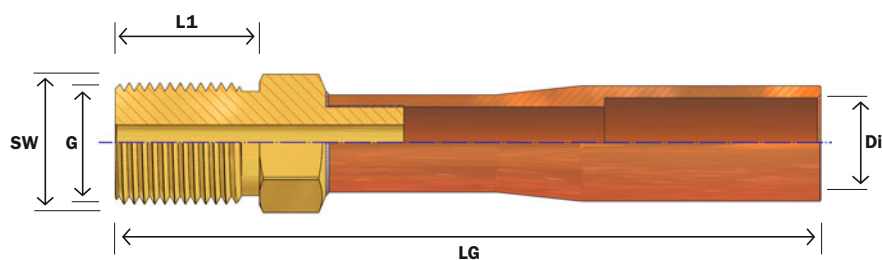

G: Filetto, **SW:** Apertura di chiave, **L1:** Lunghezza del filetto, **Di:** Sezione cavo saldatura, **LG:** Lunghezza totale

Descrizione Articolo

Descrizione Articolo	G	SW	L1	Di	LG	N. d'ordinazione
Raccordo corrente M10x1 filettata per cavo saldare 16–25 mm ²	M10x1	10	12 mm	16–25 mm ²	59 mm	8550569-322R-1
Raccordo corrente M10x1 filettata per cavo saldare 35–50 mm ²	M10x1	10	12 mm	35–50 mm ²	59 mm	8550569-322R-2
Raccordo corrente M10x1 filettata per cavo saldare 70–95 mm ²	M10x1	10	12 mm	70–95 mm ²	69 mm	8550569-322R-7

8.2.9

Raccordo cavo corrente C17 portagomma separate

2pc power connector,
fixed thread RH,
separate gas nipple

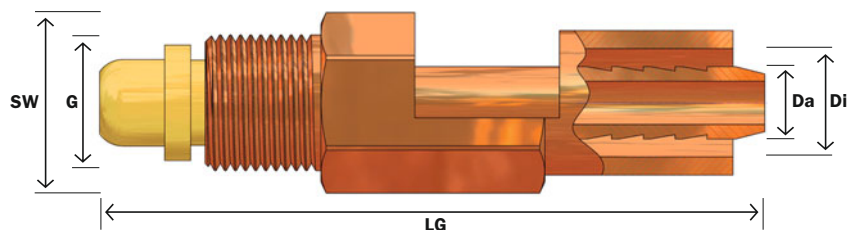

G: Filetto, **SW:** Apertura di chiave, **Da:** Diametro beccuccio, **Di:** Sezione cavo saldatura, **LG:** Lunghezza totale

Descrizione Articolo

Descrizione Articolo	G	SW	Di	Da	LG	N. d'ordinazione
Raccordo corrente C17 port. sep. compl. (2 pc)	3/8UNF	11	16–25 mm ²	5 mm	46 mm	8550569170
Raccordo corrente C17 port. sep. (3/8UNF filet.)	3/8UNF	11	16–25 mm ²		36 mm	8550569171
Portagomma N17L 5mm (C17)	3/8UNF		3 mm	5 mm	46 mm	8550569171L

8.2.10

Raccordo corrente C26 portagomma separate

2pc power connector, male swivel nut RH, separate gas nipple

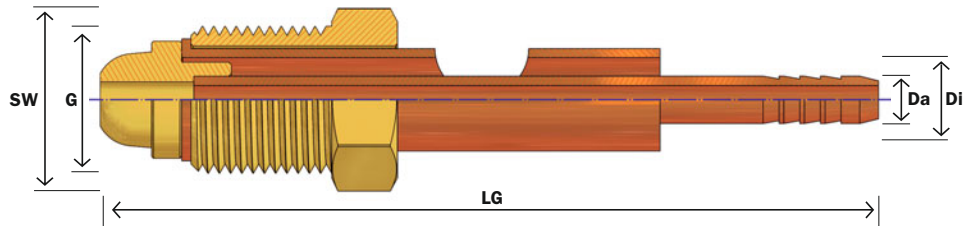

G: Filetto, SW: Apertura di chiave, Da: Diametro beccuccio, Di: Sezione cavo saldatura, LG: Lunghezza totale

Descrizione Articolo	G	SW	Di	Da	LG	N. d'ordinazione
Raccordo corrente C26 port.sep. compl. (3 pc)	5/8UNF	17	25-35 mm ²	5 mm	83 mm	8550569260
Raccordo corrente C26			25-35 mm ²		51 mm	8550569261
Connettore filettato 5/8UNF	5/8UNF	17				855053236R
Portagomma N26L 5 mm (C26)	5/8UNF		3 mm	5 mm	83 mm	8550569261L

8.2.11

Raccordo corrente C17D portagomma separate

2pc power connector, female swivel nut RH, separate gas nipple

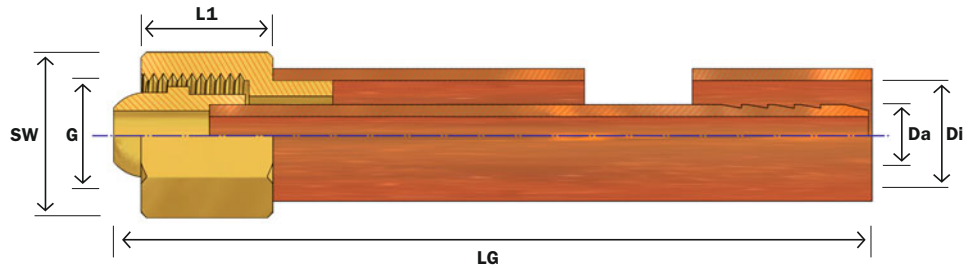

G: Filetto, SW: Apertura di chiave, L1: Lunghezza del ghiera, Da: Diametro esterno, Di: Sezione cavo saldatura, LG: Lunghezza totale

Descrizione Articolo	G	SW	L1	Di	Da	LG	N. d'ordinazione
Raccordo corrente C17D port.sep. compl (2 pc)	G1/8	12	12 mm	16-35 mm ²		72 mm	855056917D
Raccordo corrente C17D port.sep. G1/8"fil.int.	G1/8	12	12 mm	16-35 mm ²		63 mm	855056917DS
Portagomma N17D 5 mm (C17D)	G1/8			3 mm	5 mm	68 mm	855056917DL

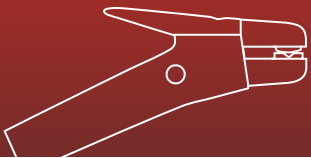

ROHRMAN
SCHWEISSTECHNIK

8.3.0

**Raccordi corrente
per ghiera
e connettore filettato**

Power connector w/o nut

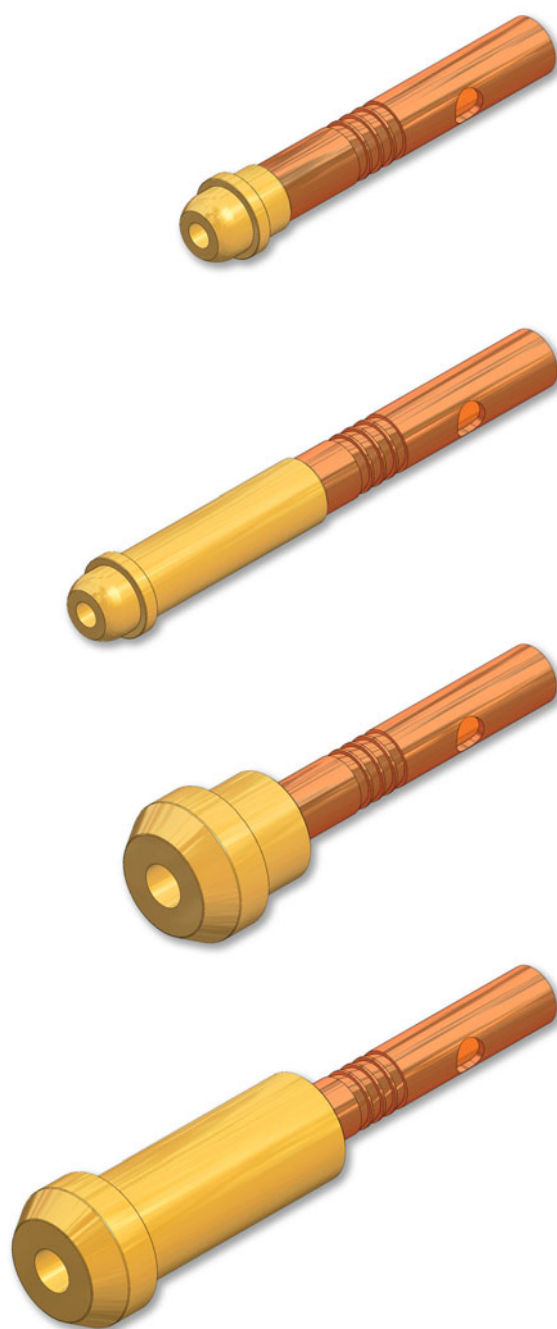

8.3.1

Raccordi corrente per ghiera

Power connector w/o nut

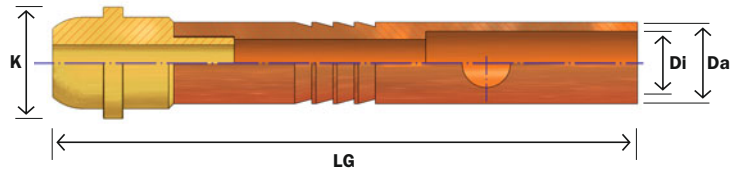

K: Cono, Da: Diametro esterno, Di: Diametro interno, LG: Lunghezza totale

Descrizione Articolo	K	Da	Di	LG	N. d'ordinazione
Raccordo corrente p. M10 / G1/8" – 6 mm	M10 / G1/8"	6 mm	4 mm	58 mm	85505411106
Raccordo corrente p. M10 / G1/8" – 7 mm	M10 / G1/8"	7 mm	5 mm	60 mm	85505411107
Raccordo corrente p. M12 / G1/4" – 6 mm	M12 / G1/4"	6 mm	4 mm	51 mm	85505411206
Raccordo corrente p. M12 / G1/4" – 7 mm	M12 / G1/4"	7 mm	5,5 mm	55 mm	85505411207
Raccordo corrente p. M12 / G1/4" – 8 mm	M12 / G1/4"	8 mm	6 mm	58 mm	85505411208
Raccordo corrente p. M12 / G1/4" – 9 mm	M12 / G1/4"	9 mm	7 mm	60 mm	85505411209
Raccordo corrente per G3/8" – 6 mm	G3/8"	6 mm	4,5 mm	55 mm	85505411306
Raccordo corrente per G3/8" – 7 mm	G3/8"	7 mm	5 mm	58 mm	85505411307
Raccordo corrente per G3/8" – 8 mm	G3/8"	8 mm	6 mm	60 mm	85505411308
Raccordo corrente per G3/8" – 9 mm	G3/8"	9 mm	7 mm	60 mm	85505411309
Raccordo corrente per G3/8" – 10 mm	G3/8"	10 mm	8 mm	62 mm	85505411310
Raccordo corrente per G3/8" – 12 mm	G3/8"	12 mm	9 mm	80 mm	85505411312
Raccordo corrente per G1/2" – 7 mm	G1/2"	7 mm	5 mm	56 mm	85505411407
Raccordo corrente per G1/2" – 8 mm	G1/2"	8 mm	6 mm	58 mm	85505411408
Raccordo corrente per G1/2" – 9 mm	G1/2"	9 mm	7 mm	58 mm	85505411409
Raccordo corrente per G1/2" – 10 mm	G1/2"	10 mm	8 mm	58 mm	85505411410
Raccordo corrente per 9/16UNF – 6 mm	9/16UNF	6 mm	4 mm	52 mm	85505413506
Raccordo corrente per 9/16UNF – 7 mm	9/16UNF	7 mm	5 mm	52 mm	85505413507
Raccordo corrente per 9/16UNF – 8 mm	9/16UNF	8 mm	6 mm	56 mm	85505413508
Raccordo corrente per 9/16UNF – 9 mm	9/16UNF	9 mm	7 mm	52 mm	85505413509
Raccordo corrente per 9/16UNF – 10 mm	9/16UNF	10 mm	8 mm	52 mm	85505413510

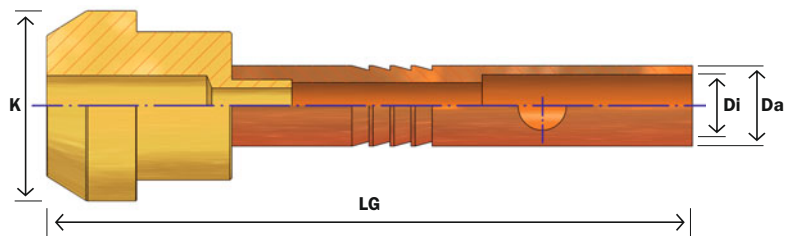

K: Cono, Da: Diametro esterno, Di: Diametro interno, LG: Lunghezza totale

Descrizione Articolo	K	Da	Di	LG	N. d'ordinazione
Raccordo corrente p. 7/8UNF ghiera – 6 mm	7/8UNF	6 mm	4 mm	59 mm	85505413706
Raccordo corrente p. 7/8UNF ghiera – 7 mm	7/8UNF	7 mm	5 mm	59 mm	85505413707
Raccordo corrente p. 7/8UNF ghiera – 8 mm	7/8UNF	8 mm	6 mm	59 mm	85505413708
Raccordo corrente p. 7/8UNF ghiera – 9 mm	7/8UNF	9 mm	7 mm	59 mm	85505413709
Raccordo corrente p. 7/8UNF ghiera – 10 mm	7/8UNF	10 mm	8 mm	59 mm	85505413710

8.3.2

Raccordi corrente per connettore filettato

Power connector w/o nut

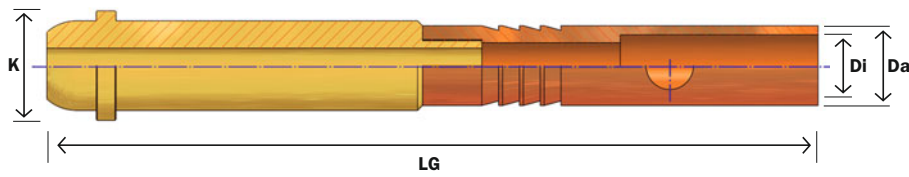

K: Cono, **Da:** Diametro esterno, **Di:** Diametro interno, **LG:** Lunghezza totale

Descrizione Articolo	K	Da	Di	LG	N. d'ordinazione
Raccordo corrente p. 5/8UNF filet.-6 mm	5/8UNF	6 mm	4 mm	74 mm	85505423606
Raccordo corrente p. 5/8UNF filet.-7 mm	5/8UNF	7 mm	5 mm	79 mm	85505423607
Raccordo corrente p. 5/8UNF filet.-8 mm	5/8UNF	8 mm	6 mm	82 mm	85505423608
Raccordo corrente p. 5/8UNF filet.-9 mm	5/8UNF	9 mm	7 mm	83 mm	85505423609
Raccordo corrente p. 5/8UNF filet.-10 mm	5/8UNF	10 mm	8 mm	82 mm	85505423610

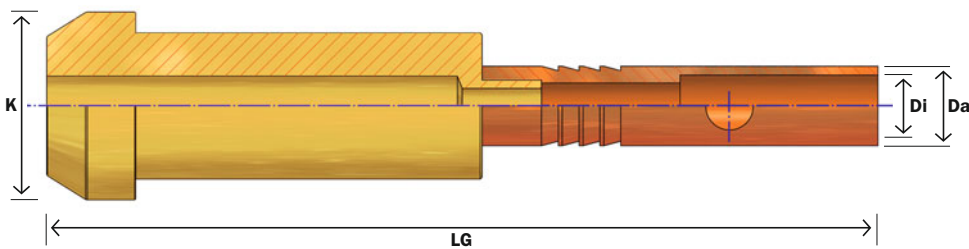

K: Cono, **Da:** Diametro esterno, **Di:** Diametro interno, **LG:** Lunghezza totale

Descrizione Articolo	K	Da	Di	LG	N. d'ordinazione
Raccordo corrente p. 7/8UNF filet.-6 mm	7/8UNF	6 mm	4 mm	77,5 mm	85505423706
Raccordo corrente p. 7/8UNF filet.-7 mm	7/8UNF	7 mm	5 mm	77,5 mm	85505423707
Raccordo corrente p. 7/8UNF filet.-8 mm	7/8UNF	8 mm	6 mm	83 mm	85505423708
Raccordo corrente p. 7/8UNF filet.-9 mm	7/8UNF	9 mm	7 mm	86 mm	85505423709
Raccordo corrente p. 7/8UNF filet.-10 mm	7/8UNF	10 mm	8 mm	86 mm	85505423710

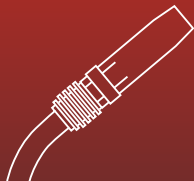
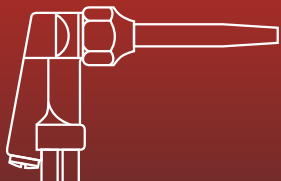

8.4.0

Ghiera Contro dadi Connettore filettato

- Female nut
- Counter nut
- Male swivel nut

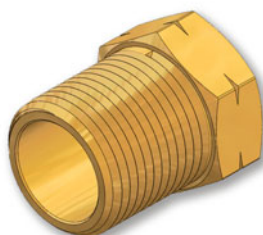
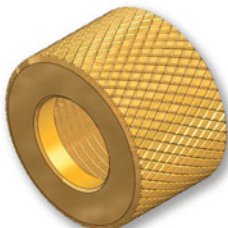
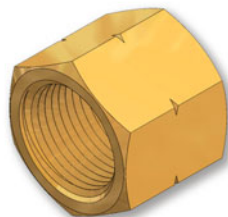
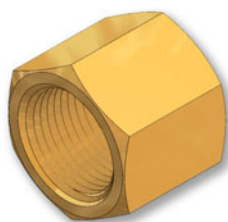

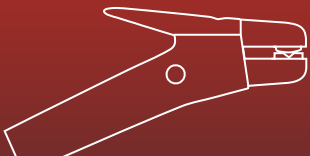

8.4.1

Ghiera, in e contro senso orario

Female nut RH and LH

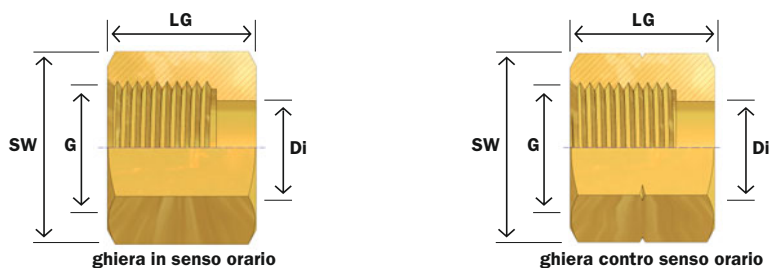

G: Filetto, **SW:** Apertura di chiave, **Di:** Diametro interno, **LG:** Lunghezza del ghiera

Descrizione Articolo	G	SW	Di	LG	N. d'ordinazione
Ghiera M6x0,5	M6x0,5	8	4 mm	9 mm	855053120R
Ghiera M8x1	M8x1	10	5 mm	10 mm	855053121R
Ghiera M10x1	M10x1	12	7 mm	12 mm	855053122R
Ghiera M12x1	M12x1	14	9 mm	14 mm	855053124R
Ghiera M8x1/lunghezza 12 mm	M8x1	9	5,5 mm	12 mm	855053121R-L
Ghiera M10x1/lunghezza 16 mm	M10x1	12	6 mm	16 mm	855053122R-L
Ghiera M12x1/lunghezza 15,5 mm	M12x1	17	9,5 mm	15,5 mm	855053124R-L
Ghiera G1/8"	G1/8"	12	7 mm	11 mm	855053111R
Ghiera G1/4"	G1/4"	17	9,5 mm	15 mm	855053112R
Ghiera G3/8"	G3/8"	19	12,5 mm	17 mm	855053113R
Ghiera G3/8" ghiera contro senso orario	G3/8"contro s.o.	19	12,5 mm	17 mm	855053113L
Ghiera G1/2"	G1/2"	24	15 mm	22,5 mm	855053114R
Ghiera 3/8UNF	3/8UNF	12	5,5 mm	11,5 mm	855053132R
Ghiera 3/8UNF ghiera contro senso orario	3/8UNF contro s.o.	19	11 mm	16 mm	855053132L
Ghiera 1/2UNF	1/2UNF				855053134R
Ghiera 1/2UNF ghiera contro senso orario	1/2UNF contro s.o.				855053134L
Ghiera 9/16UNF	9/16UNF	17	11 mm	15 mm	855053135R
Ghiera 9/16UNF ghiera contro senso orario	9/16UNF contro s.o.	17	9,5 mm	16 mm	855053135L
Ghiera 5/8UNF	5/8UNF	19	11 mm	16 mm	855053136R
Ghiera 5/8UNF ghiera contro senso orario	5/8UNF contro s.o.	19	11 mm	16 mm	855053136L
Ghiera 7/8UNF	7/8UNF	28	14,5 mm	26 mm	855053137R
Ghiera 7/8UNF ghiera contro senso orario	7/8UNF contro s.o.	28	14,5 mm	26 mm	855053137L

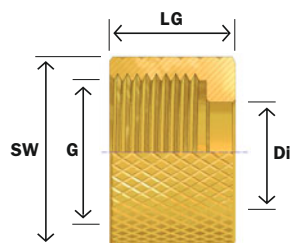

G: Filetto, **SW:** Apertura di chiave, **Di:** Diametro interno, **LG:** Lunghezza del ghiera

8.4.2

Ghiera, filo a mano ghiera in senso orario

Female nut RH hand tightening

Descrizione Articolo	G	SW	Di	LG	N. d'ordinazione
Ghiera G1/4" zigrinato al destro	G1/4"		9 mm	13,5 mm	855053112R-F
Ghiera G3/8" zigrinato al destro	G3/8"		10 mm	12,8 mm	855053113R-F

8.4.3

Contro dado, ghiera in senso orario

Lock nut RH

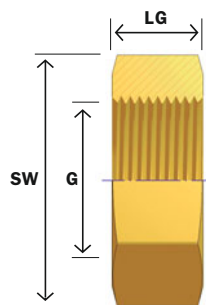

G: Filetto, SW: Apertura di chiave, LG: Altezza

Descrizione Articolo	G	SW	LG	N. d'ordinazione
Contro dado M10x1	M10x1	14	4 mm	MKM-M10X1-M
Contro dado M12x1	M12x1	14		855053124R
Contro dado M12x1,25	M12x1,25			
Contro dado G1/4"	G1/4"	17		855053312R
Contro dado G3/8"	G3/8"	17		855053313R

8.4.4

Connettore filettato, ghiera in e contro senso orario

Male swivel nut RH and LH

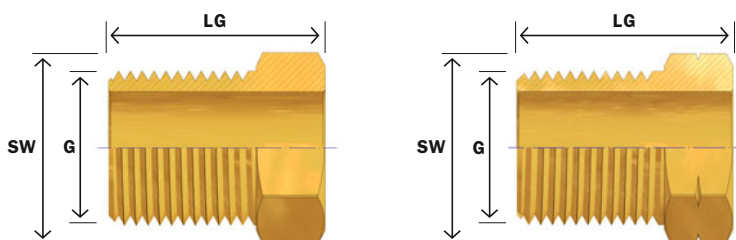

G: Filetto, SW: Apertura di chiave, LG: Lunghezza connettore filettato

Descrizione Articolo	G	SW	LG	N. d'ordinazione
Connettore filettato M8x1	M8x1	9	13 mm	855053221R
Connettore filettato M10x1	M10x1	10	14 mm	855053222R
Connettore filettato G1/8"	G1/8"	11	13 mm	855053211R
Connettore filettato 3/8UNF	3/8UNF	10	13 mm	855053232R
Connettore filettato 5/8UNF	5/8UNF	17	22 mm	855053236R
Connettore filettato 7/8UNF	7/8UNF	24	29 mm	855053237R
Connettore filettato 3/8UNF contro senso orario	3/8UNF contro senso orario	10	13 mm	855053232L
Connettore filettato 5/8UNF contro senso orario	5/8UNF contro senso orario	17	22 mm	855053236L
Connettore filettato 7/8UNF contro senso orario	7/8UNF contro senso orario	24	32 mm	855053237L



ROHRMAN
SCHWEISSTECHNIK

8.5.0

Raccordo doppio
Raccordo filettato
Manicotto filettato

Double threaded adapter
Threaded nipple
Threaded coupler

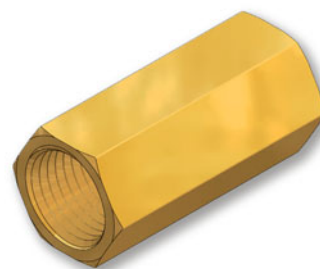
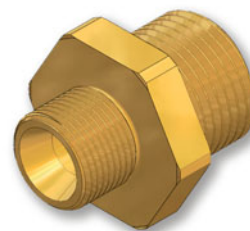
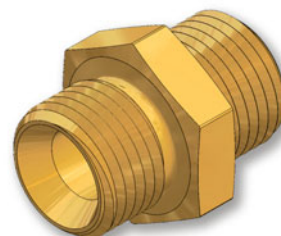

8.5.1

Raccordo doppio

Male double threaded coupler

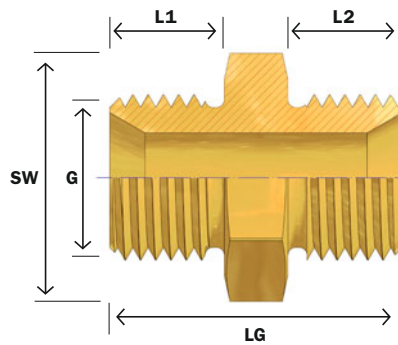

G: Filetto, SW: Apertura di chiave, L1/2: Lunghezza del filetto, LG: Lunghezza totale

Descrizione Articolo	G	SW	LG	L1	L2	N. d'ordinazione
Raccordo doppio M10x1	M10x1	14	21 mm			855058022R
Raccordo doppio M10x1 SW10	M10x1	10	24,5 mm	10 mm	10 mm	855058022R1
Raccordo doppio M12x1	M12x1	12	28 mm	10 mm	10 mm	855058024R-1
Raccordo doppio G1/8"	G1/8"	14	21 mm	7,8 mm	7,8 mm	855058011R
Raccordo doppio G1/4"	G1/4"	17	23 mm	10 mm	10 mm	855058012R
Raccordo doppio G1/4" lungo	G1/4"	17	42 mm	14 mm	22 mm	855058012R-L
Raccordo doppio G3/8"	G3/8"	19	27 mm	11 mm	11 mm	855058013R
Raccordo doppio 9/16UNF	9/16UNF	17	28 mm	11 mm	11 mm	855058035R
Raccordo doppio 9/16UNF contro senso orario	9/16UNF c.s.o.	17	28 mm	11 mm	11 mm	855058035L

8.5.2

Raccordo filettato

Male double threaded coupler

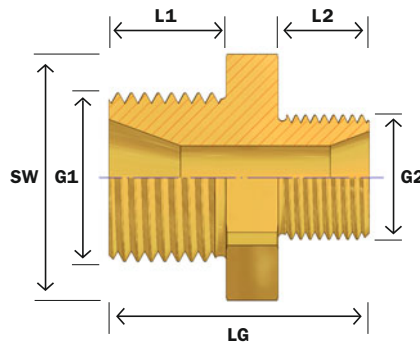

G: Filetto, SW: Apertura di chiave, L1/2: Lunghezza del filetto, LG: Lunghezza totale

Descrizione Articolo	G1	L1	SW	G2	L2	LG	N. d'ordinazione
Raccordo filettato G1/4"fil.est. – G3/8"fil.est.	G1/4"	12 mm	17	G3/8"	13,5 mm	35,5 mm	855058212R13R
Raccordo filettato G1/8"fil.est. – G1/4"fil.est.	G1/8"	7 mm	17	G1/4"	9 mm	20 mm	855058211R12R
Raccordo filettato G1/8"fil.est. – G3/8"fil.est.	G1/8"	7 mm	19	G3/8"	11 mm	23 mm	855058211R13R
Raccordo filettato G1/4"fil.est. – M10x1fil.est.	G1/4"	9 mm	17	M10x1	9 mm	23 mm	855058212R22R
Raccordo filettato G1/4"fil.est. – M12x1fil.est.	G1/4"	11 mm	17	M12x1	11 mm	28 mm	855058212R24R
Raccordo filettato G3/8"fil.est. – M10x1fil.est.	G3/8"	20 mm	19	M10x1	10 mm	42 mm	855058213R22R
Raccordo filettato M10x1fil.est. – M12x1fil.est.	M10x1	10 mm	12	M12x1	11 mm	26 mm	855058222R24R

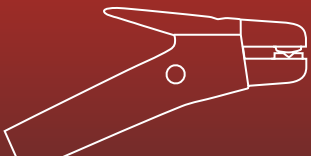

8.5.3

Manicotto filettato, filo conduttore

Female threaded coupler

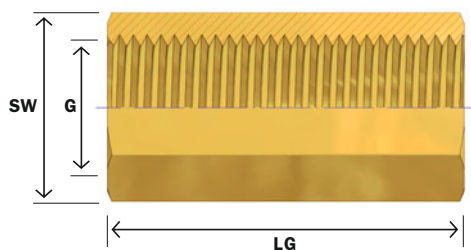

G: Filetto, **SW:** Apertura di chiave, **LG:** Lunghezza del ghiera

Descrizione Articolo	G	SW	LG	N. d'ordinazione
Manicotto filettato 1/4UNF	1/4UNF	8	14 mm	855058131R
Manicotto filettato M10x1	M10x1	12	26 mm	855058122R

8.5.4

Manicotto filettato, filo a cono

Female threaded coupler

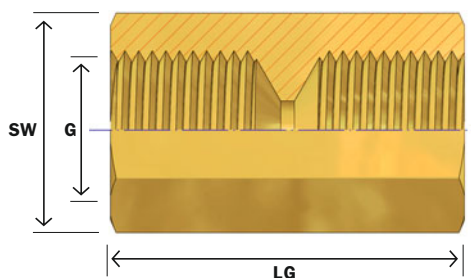

G: Filetto, **SW:** Apertura di chiave, **LG:** Lunghezza del ghiera

Descrizione Articolo	G	SW	LG	N. d'ordinazione
Manicotto filettato 3/8UNF (E)	3/8UNF	14	25,5 mm	855058132R-11

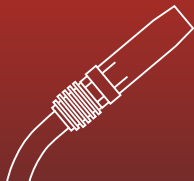
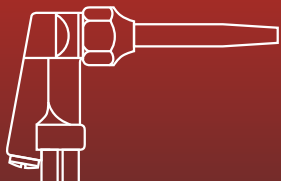

8.6.0

Adattatore Riduttore

Reducing adapter male/female

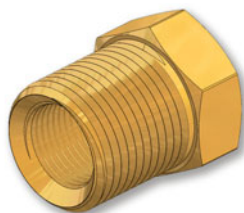
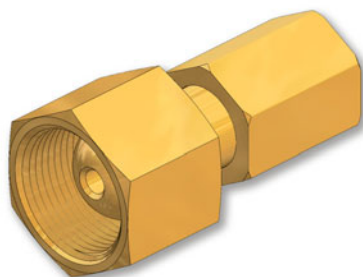
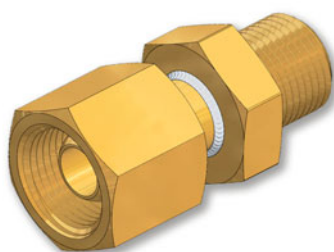

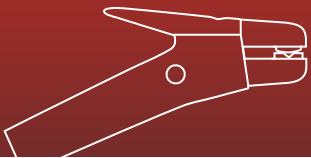

8.6.1

Adattatore con ghiera/filetto esterno

Reducing adapter male/female with swivel nut

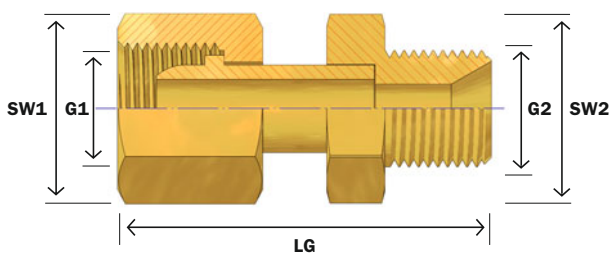

G: Filetto, **SW:** Apertura di chiave, **LG:** Lunghezza totale

Descrizione Articolo	G1	SW1	G2	SW2	LG	N. d'ordinazione
Adattatore G3/8"ghiera(K) – G1/4"filetto esterno	G3/8"	19	G1/4"	14	44 mm	855058513R12R
Adattatore G3/8"ghiera(K) – M12x1filetto esterno	G3/8"	19	M12x1	17	42,5 mm	855058513R24R
Adattatore M10x1ghiera(K) – G1/8"filetto esterno	M10x1	14	G1/8"	14	40 mm	855058522R11R

8.6.2

Adattatore con ghiera/filetto interno

Reducing adapter female/female with swivel nut

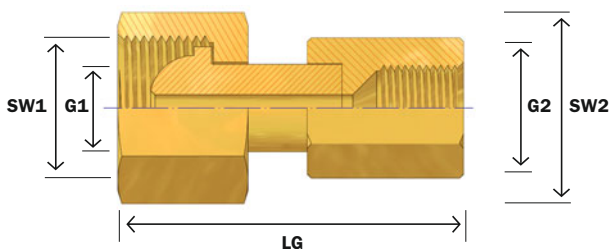

G: Filetto, **SW:** Apertura di chiave, **LG:** Lunghezza totale

Descrizione Articolo	G1	SW1	G2	SW2	LG	N. d'ordinazione
Adattatore G1/8"ghiera(K) – 3/8UNFfiletto interno(E)	G1/8"	12	3/8UNF	11,4	45,5 mm	855058611R32R
Adattatore G1/4"ghiera(K) – 3/8UNFfiletto interno(E)	G1/4"	17	3/8UNF	14	37,5 mm	855058612R32R
Adattatore G3/8"ghiera(K) – 3/8UNFfiletto interno(E)	G3/8"	19	3/8UNF	14	38,5 mm	855058613R32R

8.6.3

Riduttore

Reducing adapter

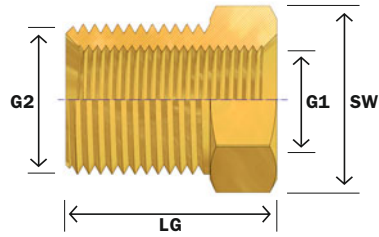

G: Filetto, SW: Apertura di chiave, LG: Lunghezza totale

Descrizione Articolo	G1	G2	SW	LG	N. d'ordinazione
Riduttore G1/8"filetto interno – G1/4"filetto esterno	G1/8"	G1/4"	14	16 mm	855058411R12R
Riduttore G1/8"filetto interno – G3/8"filetto esterno	G1/8"	G3/8"	19	13 mm	855058411R13R
Riduttore G1/4"filetto interno – G3/8"filetto esterno	G1/4"	G3/8"	19	13 mm	855058412R13R

8.6.4

Adattatore per corpo della torcia con filetto esterno/filetto esterno

Reducing adapter male/male

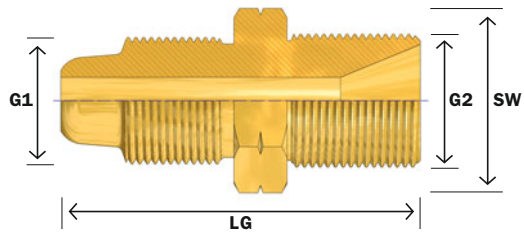

G: Filetto, SW: Apertura di chiave, LG: Lunghezza totale

Descrizione Articolo	G1	SW	G2	LG	N. d'ordinazione
Adattatore 3/8UNFfil.est.(K) – M10x1fil.esterno(E)	3/8UNF sinistra	12	M10x1	27 mm	855058832L22R1
Adattatore 3/8UNFfil.est.(K) – M12x1fil.esterno(E)	3/8UNF sinistra	12	M12x1	27 mm	855058832L24R1
Adattatore 3/8UNFfil.est.(K) – G1/8fil.esterno(E)	3/8UNF	12	G1/8"	27 mm	855058832R11R1
Adattatore 3/8UNFfil.est.(K) – M10x1fil.esterno	3/8UNF	12	M10x1	27 mm	855058832R22R1

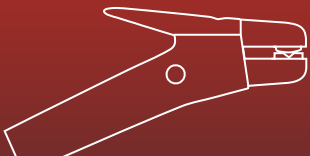

8.6.5

Adattatore per corpo della torcia con filetto esterno/filetto interno

Reducing adapter male/female

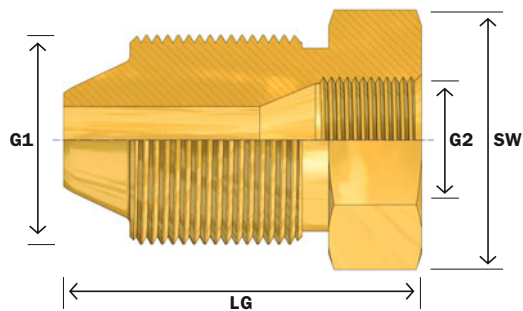

G: Filetto, **SW:** Apertura di chiave, **LG:** Lunghezza totale

Descrizione Articolo	G1	SW	G2	LG	N. d'ordinazione
Adattatore 5/8UNFfil.est.(K) – 3/8UNFfiletto interno(E)	5/8UNF	17	3/8UNF	27,5 mm	855058836R32R2

8.6.6

Adattatore per corpo della torcia con filetto interno/filetto interno

Reducing adapter female/female

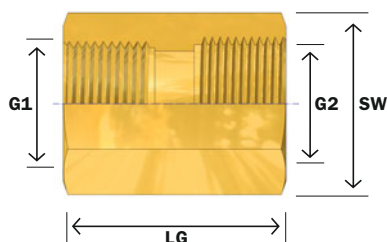

G: Filetto, **SW:** Apertura di chiave, **LG:** Lunghezza totale

Descrizione Articolo	G1	SW	G2	LG	N. d'ordinazione
Adattatore 3/8UNFfiletto interno – G1/8"filetto interno	3/8UNF	12	G1/8	17 mm	855058832R11R3

8.6.7

Manicotto filettato, filo a cono

Female threaded coupler

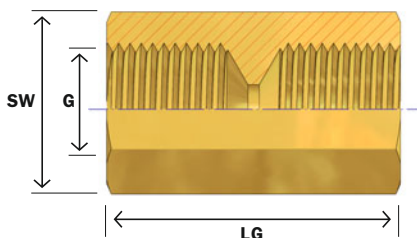

G: Filetto, **SW:** Apertura di chiave, **LG:** Lunghezza del ghiera

Descrizione Articolo	G	SW	LG	N. d'ordinazione
Manicotto filettato 3/8UNF (E)	3/8UNF	14	25,5 mm	855058132R-11

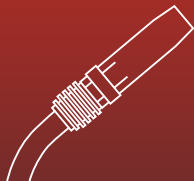
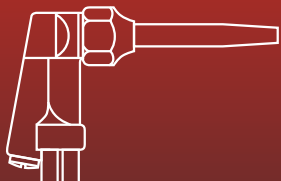

8.7.0

Attacco rapido maschio

Quickconnect nipple
Quickconnect coupler

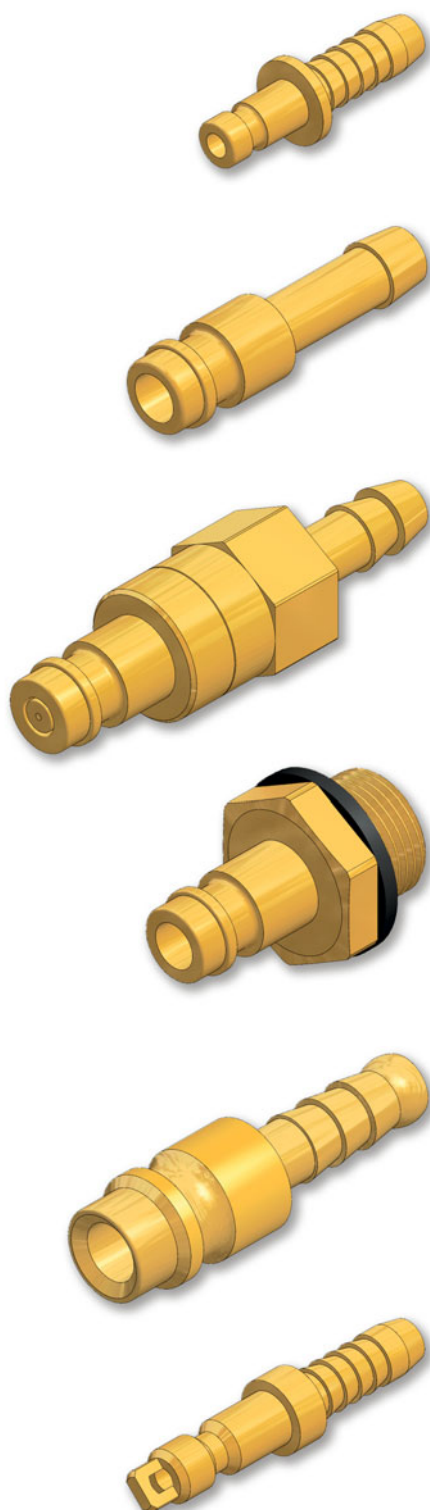

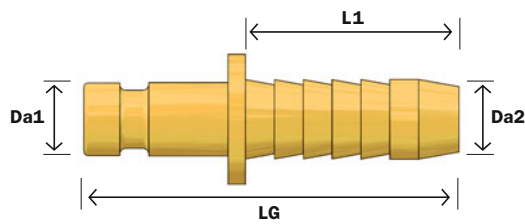

8.7.1

Attacco rapido maschio tipo 20

Quickconnect nipple typ 20

Da1: Diametro esterno, **L1:** Lunghezza portagomma, **Da2:** Diametro beccuccio, **LG:** Lunghezza totale

Descrizione Articolo	Da1	Da2	L1	LG	N. d'ordinazione
Attacco rapido tipo 20# NW2,7 5 mm	5 mm	5 mm	12 mm	22 mm	85506201305

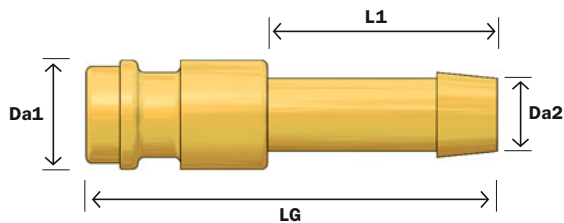

8.7.2

Attacco rapido maschio tipo 21

Quickconnect nipple typ 21

Da1: Diametro esterno, **L1:** Lunghezza portagomma, **Da2:** Diametro beccuccio, **LG:** Lunghezza totale

Descrizione Articolo	Da1	Da2	L1	LG	N. d'ordinazione
Attacco rapido tipo21# NW5 4 mm	9 mm	4 mm	17 mm	32 mm	85506211304
Attacco rapido tipo21# NW5 5 mm	9 mm	5 mm	19 mm	34 mm	85506211305
Attacco rapido tipo21# NW5 6 mm	9 mm	6 mm	19 mm	34 mm	85506211306
Attacco rapido tipo21# NW5 8 mm	9 mm	8 mm	17 mm	36 mm	85506211308
Attacco rapido tipo21# NW5 9 mm	9 mm	9 mm	17 mm	36 mm	85506211309

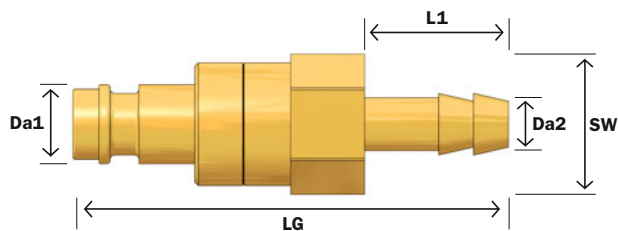

8.7.3

Attacco rapido maschio 21 BA, a stessa chiusura

Quickconnect nipple typ 21BA with closing valve

Da1: Diametro esterno, **L1:** Lunghezza portagomma, **Da2:** Diametro beccuccio, **SW:** Apertura di chiave, **LG:** Lunghezza totale

Descrizione Articolo	SW	Da1	Da2	L1	LG	N. d'ordinazione
Attacco rapido tipo21#BA NW5 4 mm	14	9 mm	4 mm	17 mm	50 mm	85506212304
Attacco rapido tipo21#BA NW5 6 mm	14	9 mm	6 mm	17 mm	50 mm	85506212306
Attacco rapido tipo21#BA NW5 8 mm	14	9 mm	8 mm	17 mm	50 mm	85506212308

8.7.4

Attacco maschio rapido tipo 21 con filetto

Quickconnect coupler typ 21 with thread

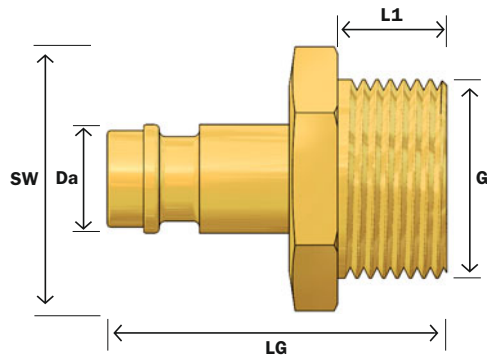

G: Filetto, SW: Apertura di chiave, Da: Diametro esterno, L1: Lunghezza portagomma, LG: Lunghezza totale

Descrizione Articolo	G	SW	Da1	L1	LG	N. d'ordinazione
Attacco rapido tipo21# NW5 G1/8"filetto interno	G1/8"	14	9 mm	11 mm	25 mm	855062113111R
Attacco rapido tipo21# NW5 G1/4"filetto esterno	G1/4"	17	9 mm	7 mm	27,5 mm	855062113212R
Attacco rapido tipo21# NW5 G3/8"filetto esterno	G3/8"	19	9 mm	9 mm	28 mm	855062113213R

8.7.5

Attacco rapido maschio tipo 26

Quickconnect nipple typ 26

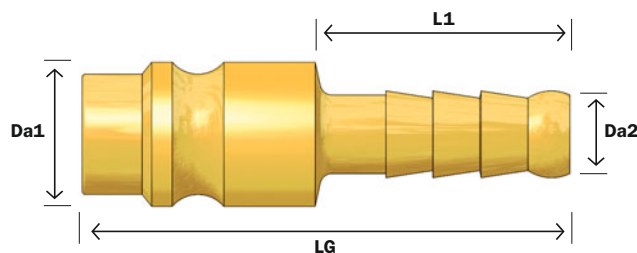

Da1: Diametro esterno, L1: Lunghezza portagomma, Da2: Diametro beccuccio, LG: Lunghezza totale

Descrizione Articolo	Da1	Da2	L1	LG	N. d'ordinazione
Attacco rapido tipo26# NW7,2 4 mm	12 mm	4 mm	21 mm	40 mm	85506261304
Attacco rapido tipo26# NW7,2 6 mm	12 mm	6 mm	20 mm	40 mm	85506261306
Attacco rapido tipo26# NW7,2 8 mm	12 mm	8 mm	25 mm	48 mm	85506261308

8.7.6

Attacco rapido maschio tipo 50

Quickconnect nipple typ 50

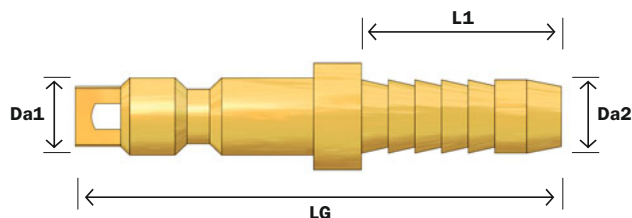

Da1: Diametro esterno, L1: Lunghezza portagomma, Da2: Diametro beccuccio, LG: Lunghezza totale

Descrizione Articolo	Da1	Da2	L1	LG	N. d'ordinazione
Attacco rapido tipo50# NW2,5 5 mm	6 mm	5 mm	15 mm	36 mm	8550650305



ROHRMAN
SCHWEISSTECHNIK

8.8.0

Portagomma

Hose nipple

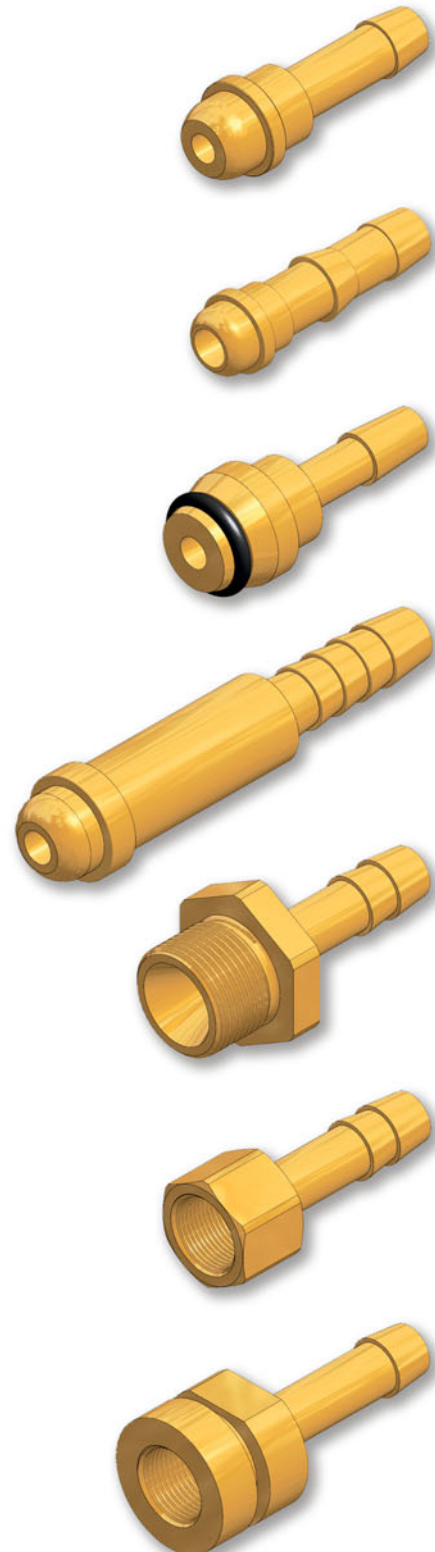

8.8.1

Portagomma, corto

Hose nipple short

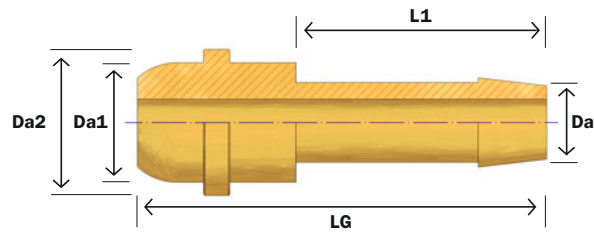

K: Cono, Da: Diametro esterno, L: Lunghezza portagomma, LG: Lunghezza totale

Descrizione Articolo	K	Da1	Da2	Da	L1	LG	N. d'ordinazione
Portagomma per M6x0,5 4 mm	M6	4 mm	5 mm	3,25 mm	14 mm	14 mm	855071120040
Portagomma per M8x1 5 mm	M8	5 mm	6,5 mm	4,5 mm	22 mm	22 mm	855071121050
Portagomma per G1/8", M10 4 mm	G1/8"/M10	6 mm	8 mm	4 mm	17 mm	17 mm	855071111040
Portagomma per G1/8", M10 5 mm	G1/8"/M10	6 mm	8 mm	5 mm	19 mm	19 mm	855071111050
Portagomma per G1/8", M10 6 mm	G1/8"/M10	6,5 mm	8,5 mm	6 mm	18 mm	18 mm	855071111060
Portagomma per G1/4", M12 4 mm	G1/4"/M12	9 mm	11 mm	4 mm	16,5 mm	16,5 mm	855071112040
Portagomma per G1/4", M12 5 mm	G1/4"/M12	9 mm	11 mm	5 mm	19 mm	19 mm	855071112050
Portagomma per G1/4", M12 6 mm	G1/4"/M12	9 mm	11 mm	6 mm	19 mm	19 mm	855071112060
Portagomma per G1/4", M12 8 mm	G1/4"/M12	9 mm	11 mm	8 mm	21 mm	21 mm	855071112080
Portagomma per G1/4", M12 9 mm	G1/4"/M12	9 mm	9 mm	9 mm	25 mm	25 mm	855071112090
Portagomma per G3/8" 4 mm	G3/8"	12 mm	14,5 mm	4 mm	19 mm	19 mm	855071113040
Portagomma per G3/8" 5 mm	G3/8"	12 mm	14,5 mm	5 mm	19 mm	19 mm	855071113050
Portagomma per G3/8" 6 mm	G3/8"	12 mm	14,5 mm	6 mm	19 mm	19 mm	855071113060
Portagomma per G3/8" 8 mm	G3/8"	12 mm	14,5 mm	8 mm	20 mm	20 mm	855071113080

8.8.2

Portagomma, lungo

Hose nipple long

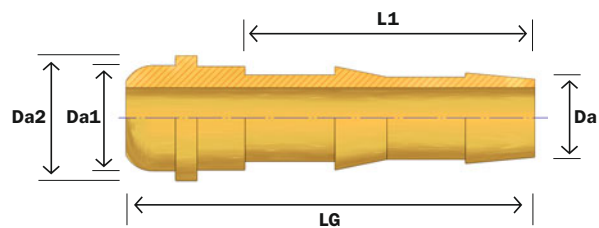

K: Cono, Da: Diametro esterno, L: Lunghezza portagomma, LG: Lunghezza totale

Descrizione Articolo	K	Da1	Da2	Da	L1	LG	N. d'ordinazione
Portagomma per G1/4", M12 6 mm lungo (47 mm)	G1/4"/M12	9 mm	11 mm	7,5 mm	35 mm	47 mm	855071112060-L
Portagomma per G3/8", 6 mm lungo (47 mm)	G3/8"	12 mm	14,5 mm	6 mm	33 mm	47 mm	855071113060-L
Portagomma per G3/8", 10 mm lungo (47 mm)	G3/8"	12 mm	14,5 mm	10 mm	33 mm	47 mm	855071113100-L

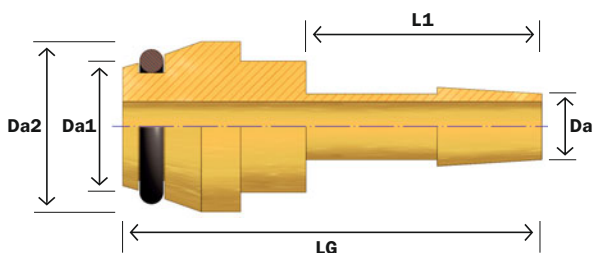
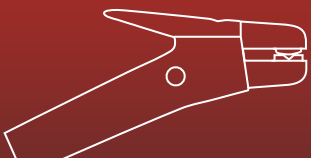

8.8.3

Portagomma con o-ring

Hose nipple with O-ring

K: Cono, Da: Diametro esterno, L: Lunghezza portagomma, LG: Lunghezza totale

Descrizione Articolo	K	Da1	Da2	Da	L1	LG	N. d'ordinazione
Portagomma per G1/4"+o-ring 5 mm	G1/4"	9 mm	11 mm	5 mm	33 mm	47 mm	855071112050-F
Portagomma per G1/4"+o-ring 6 mm	G1/4"	9 mm	11 mm	6 mm	33 mm	47 mm	855071112060-F
Portagomma per G3/8"+o-ring 5 mm	G3/8"	10 mm	13 mm	5 mm	18 mm	32 mm	855071113050-F

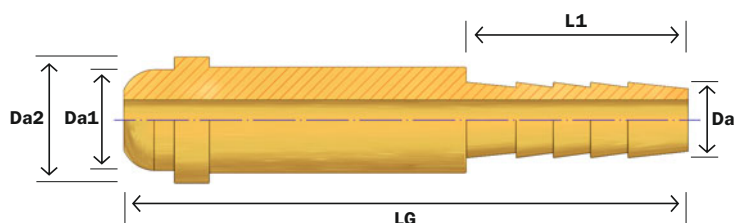

8.8.4

Portagomma per connettore filettato

Hose nipple

K: Cono, Da: Diametro esterno, L: Lunghezza portagomma, LG: Lunghezza totale

Descrizione Articolo	K	Da1	Da2	Da	L1	LG	N. d'ordinazione
Portagomma per 5/8UNFfilet. 4 mm	5/8UNF	11,3 mm	14 mm	4 mm	20 mm	50 mm	855071236040
Portagomma per 5/8UNFfilet. 5 mm	5/8UNF	11,3 mm	14 mm	5 mm	20 mm	50 mm	855071236050
Portagomma per 5/8UNFfilet. 6 mm	5/8UNF	11,3 mm	14 mm	6 mm	20 mm	50 mm	855071236060
Portagomma per 5/8UNFfilet. 10 mm	5/8UNF	11,3 mm	14 mm	9,25 mm	20 mm	50 mm	855071236100

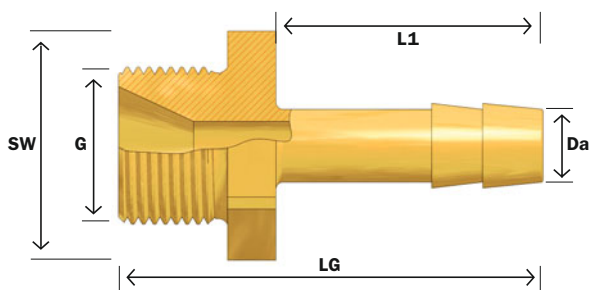

8.8.5

Portagomma con filetto esterno

Hose nipple with male thread RH

G: Filetto, SW: Apertura di chiave, Da: Diametro esterno, L1: Lunghezza portagomma, LG: Lunghezza totale

Descrizione Articolo	G	SW	Da	L1	LG	N. d'ordinazione
Portagomma G1/4"filetto esterno 6 mm	G1/4"	17	6 mm	22 mm	35 mm	855072212060
Portagomma M10x1filetto esterno 6 mm	M10x1	14	6 mm	17 mm	28 mm	855072222060

8.8.6

Portagomma con filetto interno

Hose nipple with female thread

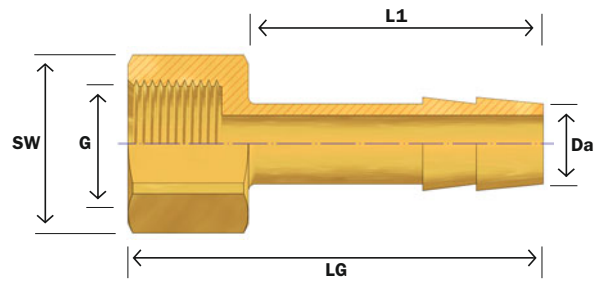

G: Filetto, **SW:** Apertura di chiave, **Da:** Diametro esterno, **L1:** Lunghezza portagomma, **LG:** Lunghezza totale

Descrizione Articolo	G	SW	Da	L1	LG	N. d'ordinazione
Portagomma G1/8" filetto interno 6 mm	G1/8"	12				855072111060
Portagomma G1/8" filetto interno 8 mm	G1/8"	12	8 mm	22 mm	31 mm	855072111080

8.8.7

Portagomma a filetto femina con fessura per mettere nella lamiera della macchina

Hose nipple with female thread for locking in sheetmetal case

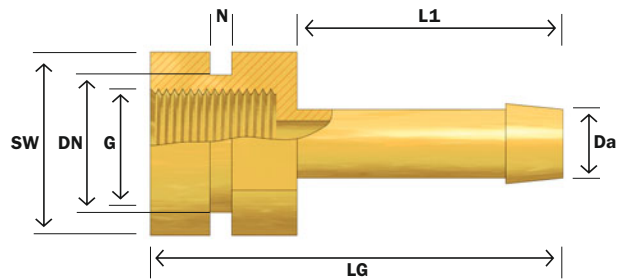

G: Filetto, **SW:** Apertura di chiave, **DN:** Diametro fessura, **N:** Profondità di scanalatura, **Da:** Diametro esterno, **L1:** Lunghezza portagomma, **LG:** Lunghezza totale

Descrizione Articolo	G	SW	DN	N	Da	L1	LG	N. d'ordinazione
Portagomma G1/8" filetto interno+fessura 6 mm	G1/8"	14	12 mm	2 mm	6 mm	24 mm	27 mm	855072111060S



ROHRMAN
SCHWEISSTECHNIK

8.9.0

Tube connectore

Hose connector



8.9.1

Tubo connettore ottone, corto

Hose connector,
brass short

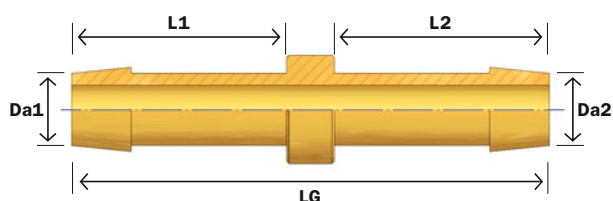

Da: Diametro esterno, L: Lunghezza portagomma, LG: Lunghezza totale

Descrizione Articolo	Da1	L1	Da2	L2	LG	N. d'ordinazione
Tubo connettore ottone 6 mm	6 mm	18 mm	6 mm	18 mm	40 mm	85507006M

8.9.2

Tubo connettore ottone, lungo

Hose connector,
brass long

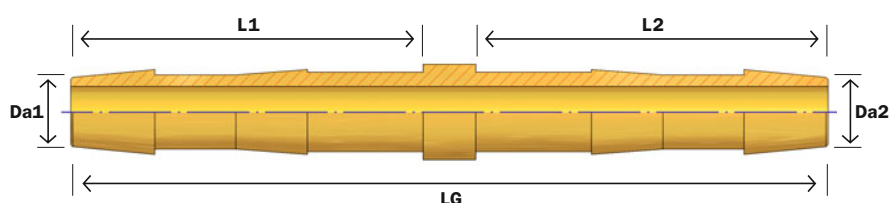

Da: Diametro esterno, L: Lunghezza portagomma, LG: Lunghezza totale

Descrizione Articolo	Da1	L1	Da2	L2	LG	N. d'ordinazione
Tubo connettore ottone 6 mm	6 mm	33,5 mm	6 mm	33,5 mm	72 mm	85507006M-L
Tubo connettore ottone 8 mm	8 mm	33,5 mm	8 mm	33,5 mm	72 mm	85507008M-L
Tubo connettore ottone 10 mm	10 mm	33,5 mm	10 mm	33,5 mm	72 mm	85507010M-L

8.9.3

Tubo connettore ottone per tubi diversi

Hose connector for different
hose diameter

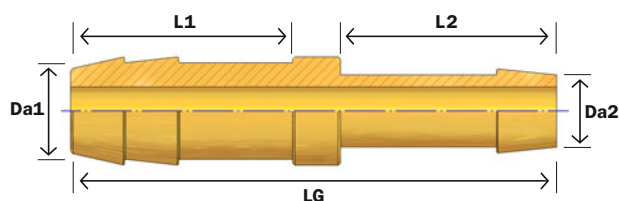

Da: Diametro esterno, L: Lunghezza portagomma, LG: Lunghezza totale

Descrizione Articolo	Da1	L1	Da2	L2	LG	N. d'ordinazione
Tubo connettore ottone 6 mm/8 mm	8 mm	20 mm	6 mm	20 mm	49 mm	8550700608M

8.9.4

Tubo connettore plastica

Hose connector plastic

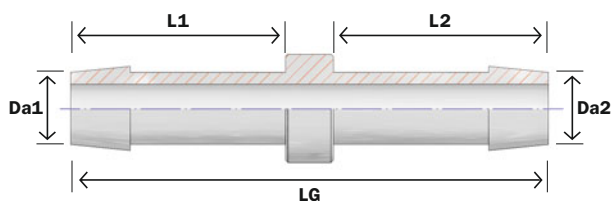

Da: Diametro esterno, L: Lunghezza portagomma, LG: Lunghezza totale

Descrizione Articolo	Da1	L1	Da2	L2	LG	N. d'ordinazione
Tubo connettore plastica 4 mm	4 mm	15 mm	4 mm	15 mm	35 mm	85507004K
Tubo connettore plastica 6 mm	6 mm	20 mm	6 mm	20 mm	49 mm	85507006K
Tubo connettore plastica 90° 6 mm	4 mm	14 mm	4 mm	14 mm	35 mm	85507066K90



ROHRMAN
SCHWEISSTECHNIK

8.10.0

**Fascetta singolo e
manicotto serraggio cavo**

Ferrule
1-ear-clamp
Hoseclamp

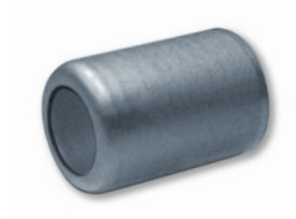

8.10.1

Manicotto tubo

Ferrule

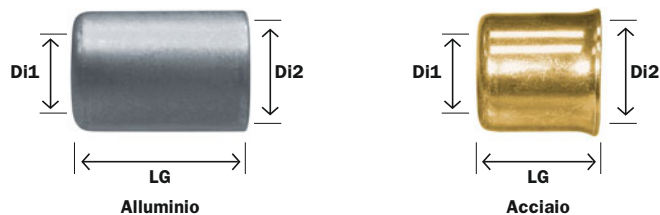

Di1: Diametro buco, Di2: Diametro fascietta interna, LG: Lunghezza totale

Descrizione Articolo	Materiale	Ø fascietta int.	Ø buco	Lunghezza	N. d'ordinazione
Manicotto tubo A300	Alluminio	8,8 mm	5,5 mm	12,7 mm	85519A088
Manicotto tubo A400L	Alluminio	10,1 mm	6,8 mm	18,2 mm	85519A101
Manicotto tubo A450L	Alluminio	11,6 mm	8,0 mm	18,0 mm	85519A116
Manicotto tubo A475L	Alluminio	12,1 mm	8,4 mm	18,2 mm	85519A120
Manicotto tubo A500L	Alluminio	12,6 mm	8,5 mm	18,0 mm	85519A126
Manicotto tubo A525L	Alluminio	13,3 mm	10,5 mm	18,0 mm	85519A133
Manicotto tubo A550L	Alluminio	14,1 mm	10,3 mm	18,3 mm	85519A140
Manicotto tubo A575L	Alluminio	14,6 mm	10,0 mm	24,5 mm	85519A146
Manicotto tubo A600L	Alluminio	15,2 mm	11,5 mm	24,7 mm	85519A152
Manicotto tubo A625L	Alluminio	15,9 mm	11,5 mm	24,7 mm	85519A159
Manicotto tubo A650L	Alluminio	16,4 mm	12,0 mm	24,7 mm	85519A160
Manicotto tubo S090	Acciaio galvanizzato	9,0 mm	6,2 mm	17,0 mm	85519S090
Manicotto tubo S100	Acciaio galvanizzato	10,0 mm	6,2 mm	15,0 mm	85519S100
Manicotto tubo S110	Acciaio galvanizzato	11,0 mm	7,2 mm	15,0 mm	85519S110
Manicotto tubo S120	Acciaio galvanizzato	12,0 mm	7,8 mm	20,0 mm	85519S120
Manicotto tubo S125	Acciaio galvanizzato	12,5 mm	7,5 mm	15,0 mm	85519S125
Manicotto tubo S130	Acciaio galvanizzato	13,0 mm	10,0 mm	17,0 mm	85519S130
Manicotto tubo S140	Acciaio galvanizzato	14,0 mm	10,0 mm	15,0 mm	85519S140
Manicotto tubo S165	Acciaio galvanizzato	16,5 mm	12,0 mm	20,0 mm	85519S165
Manicotto tubo S175	Acciaio galvanizzato	17,5 mm	12,0 mm	20,0 mm	85519S175
Manicotto tubo S210	Acciaio galvanizzato	21,0 mm	16,5 mm	31,0 mm	85519S210
Manicotto tubo S280	Acciaio galvanizzato	28,0 mm	19,5 mm	32,0 mm	85519S280

8.10.2

Manicotto serraggio cavo

Ferrule

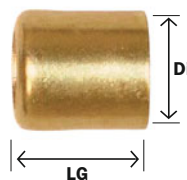

Di: Diametro fascietta interna, LG: Lunghezza totale

Descrizione Articolo	Materiale	Ø fascietta interna	Lunghezza	N. d'ordinazione
Manicotto serraggio cavo S080R	Acciaio galvanizzato	8,0 mm	10,0 mm	85519S080R
Manicotto serraggio cavo S090R	Acciaio galvanizzato	9,0 mm	10,0 mm	85519S090R
Manicotto serraggio cavo S100R	Acciaio galvanizzato	10,0 mm	10,0 mm	85519S100R
Manicotto serraggio cavo S110R	Acciaio galvanizzato	11,0 mm	11,0 mm	85519S110R

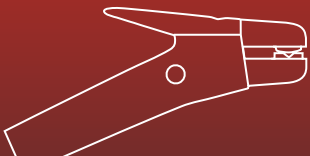

8.10.3

Ghiera con anello

1-ear-clamp

Descrizione Articolo	Campo di serraggio	N. d'ordinazione
Ghiera con anello inserto 7,0 ER	5,6 mm–6,5 mm	855200070
Ghiera con anello inserto 7,5 ER	5,9 mm–7,0 mm	855200075
Ghiera con anello inserto 8,3 ER	6,6 mm–7,8 mm	855200083
Ghiera con anello inserto 8,7 ER	7,0 mm–8,2 mm	855200087
Ghiera con anello inserto 9,0 ER	7,0 mm–8,5 mm	855200090
Ghiera con anello inserto 9,5 ER	7,5 mm–9,0 mm	855200095
Ghiera con anello inserto 10,0 ER	8,0 mm–9,5 mm	855200100
Ghiera con anello inserto 10,5 ER	8,5 mm–10,0 mm	855200105
Ghiera con anello inserto 11,3 ER	9,1 mm–10,8 mm	855200113
Ghiera con anello inserto 11,8 ER	9,6 mm–11,3 mm	855200118
Ghiera con anello inserto 12,0 ER	9,5 mm–11,5 mm	855200120
Ghiera con anello inserto 12,8 ER	10,3 mm–12,3 mm	855200128
Ghiera con anello inserto 13,3 ER	10,6 mm–12,6 mm	855200133
Ghiera con anello inserto 13,8 ER	11,1 mm–13,1 mm	855200138
Ghiera con anello inserto 14,0 ER	11,3 mm–13,3 mm	855200140
Ghiera con anello inserto 14,5 ER	11,8 mm–13,8 mm	855200145
Ghiera con anello inserto 15,0 ER	12,3 mm–14,3 mm	855200150

8.10.4

Ghiera con anello

1-ear-clamp

Descrizione Articolo	Campo di serraggio	N. d'ordinazione
Ghiera con anello inserto 8,5	7,5 mm–8,5 mm	855201085
Ghiera con anello inserto 9,5	8,2 mm–9,5 mm	855201095
Ghiera con anello inserto 10,5	9,0 mm–10,5 mm	855201105
Ghiera con anello inserto 11,5	10,0 mm–11,5 mm	855201115
Ghiera con anello inserto 12,5	10,5 mm–12,5 mm	855201125
Ghiera con anello inserto 13,3	11,5 mm–13,3 mm	855201133
Ghiera con anello inserto 15,3	13,0 mm–15,3 mm	855201153
Ghiera con anello inserto 17,3	15,0 mm–17,3 mm	855201173



8.10.5

Fascietta

Hoseclamp

Descrizione Articolo	Larghezza	Campo di serraggio	N. d'ordinazione
Fascietta 22/B09 segnato	9 mm	12–22 mm	8552052209
Fascietta 40/B12 segnato	12 mm	25–40 mm	8552054012
Fascietta 45/B12 segnato	12 mm	30–45 mm	8552054512
Fascietta 50/B12 segnato	12 mm	32–50 mm	8552055012
Fascietta 60/B12 segnato	12 mm	40–60 mm	8552056012

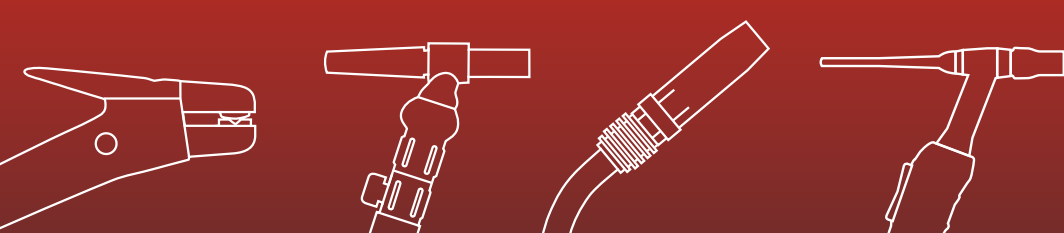

Altri informazioni sono disponibili presso suo distributore.

