

CATALOGUE 1.1

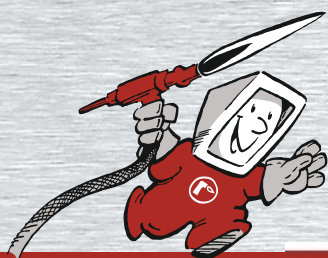

08/2013

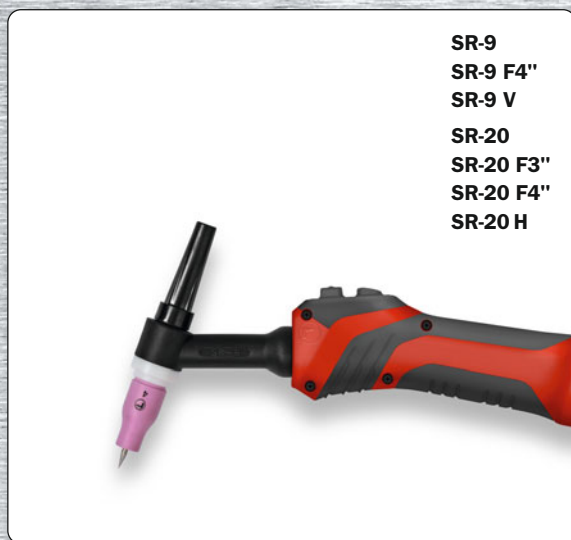

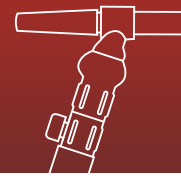
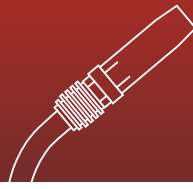
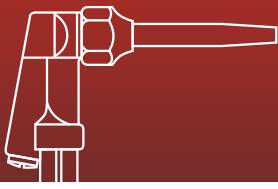

Rohrman Schweißtechnik

Torche de soudage et de plus ... Partenaire de la distribution des matériaux de soudage

Rohrman Schweißtechnik – une entreprise familiale avec plus de 40 années d'expérience dans la technologie du soudage. Nous offrons toutes sortes de produits de soudage, aussi bien que:

- les torches TIG-soudage en constructions diverses
- les pièces d'usure et les accessoires TIG
- les paquets câble TIG
- les torches MIG/MAG-soudage en constructions diverses
- les pièces d'usure et les accessoires MIG/MAG
- les paquets câble et tuyaux interconnexion MIG/MAG et les paquets extension
- les câbles avec pince d'électrode et pince de masse
- les casques de protections soudage auto-abscurissant
- les torches oxycoupage, les tuyaux oxyacétilène et les accessoires
- les pinces de gouging et les accessoires

Selon les produits standard nous sommes spécialisées dans les torches **TIG**. Ici nous offrons une grande gamme de produits que nous permettons d'offrir une solution optimale pour les tâches de soudage.

Demandez votre distributeur ou laissez vous consulter de nous.

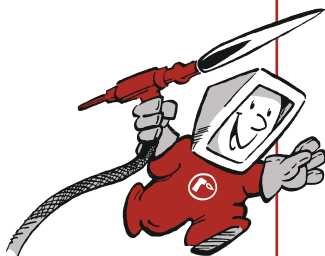

Rohrman Schweißtechnik
Tel.: +49(0)21 62/10 60 65-0
Fax: +49(0)21 62/10 60 65-55
www.rohrman.de · info@rohrman.de



ROHRMAN
SCHWEISSTECHNIK

Série de torches TIG SR



Nous fournissons la série torche à souder TIG refroidit à l'air jusqu'à 200 A et refroidit à l'eau jusqu'à 400 A. La serie SR dérive son nom de la «silicone rubber» laquelle est utilisée pour l'isolation du corps de torche.

Les torches soudeuse TIG sont appliquées à la soudage des plus différentes métalle par exemple: acier, aluminium, magnésium, cuivre, nickel e titanium.

Les torches sont équipé avec notre nouveau poignée, la **RTC – Rohrman TIG Comfort**. La poignée conçue ergonomique et il y a des coussinets antidérapant pour un maintien sûr. Pour adapter les torches différentes il y a deux modèles, une poignée petite et court pour les modèles SR-9/17/20/24 et une autre petite peu grande pour SR-18/18SC/26. Les éléments de contrôle sont placé optimale de façon que au cours de soudage pousser et régler des éléments de soudage ne guide pas d'une pert de contrôle. Les différents éléments de contrôle comme simple/double pression, simple pression Up/down, double pression Up/down et simple pression potentiomètre sont dépendent de chaque poste soudage.

Rohrman Schweißtechnik fournit torches de soudure pour les applications très diversées, addatable pour tous les postes de soudage commercialisées. Notre grand assortiment permet pour nous d'offrir solutions spéciale pour les exigences particulières.

Laissez vous conseiller chez votre agent ou chez nous.



SR-20

SR-24

SR-18

SR-18 SC

Tâteur single
Tâteur double



Tâteur single
Up/down



Tâteur single
avec potentiomètre



Tâteur double
Up/down



Cols de torches flexibles



Tableau de performances Série de torches TIG SR

refroidi à l'air

Type de torche	Charge		Facteur de service FS	Ø Électrode
	DC	AC		
SR-9	120 A	85 A	35%	0,5–1,6
SR-17	140 A	100 A	35%	0,5–2,4
SR-24 G	110 A	75 A	35%	0,5–1,6
SR-26	200 A	140 A	35%	0,5–3,2

Caractéristiques techniques selon EN 60 974-7 ☺

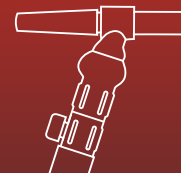
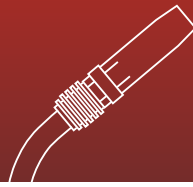
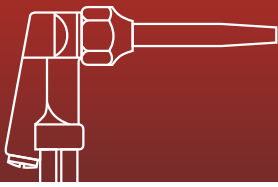
refroidi à l'eau

Type de torche	Charge		Facteur de service FS	Ø Électrode
	DC	AC		
SR-18	340 A	240 A	100%	0,5–4,0
SR-18 SC	400 A	280 A	100%	1,0–4,8
SR-20	240 A	170 A	100%	0,5–3,2
SR-20 H	270 A	190 A	100%	0,5–3,2
SR-24 W	180 A	125 A	100%	0,5–2,4

Caractéristiques techniques selon EN 60 974-7 ☺



Paquets avec le raccord fondamentale

pour **SR-9/SR-9 F/SR-9 F4"/SR-17/SR-17 F/SR-24 G/SR-26/SR-26 F:**

Paquet avec le raccord fondamentale EB

Câble courant à gaz G1/4", écrou tournant à droit avec tuyau ondulé contre flamber

Câble de contrôle. ouvert, longueur de 30 cm plus que câble courant

pour **SR-9 V/SR-17 V/SR-26 V:**

Paquet avec le raccord fondamentale EO

Câble courant G1/4", écrou tournant à droit

für **SR-18/SR-18 F/SR-18 SC/SR-20 F/SR-20 F3"/SR-20 F4"/SR-20 H/SR-24 W:**

Paquet avec le raccord fondamentale EA

Câble courant refroidi à l'eau M12x1 écrou tournant à droit avec tuyau ondulé contre flamber

Tuyau principale refroidi à l'eau ouvert, longueur de 30 cm plus que câble courant

Tuyau de gaz ouvert, longueur de 30 cm plus que câble courant

Câble de contrôle. ouvert, longueur de 30 cm plus que câble courant

Specification technique sans garantie

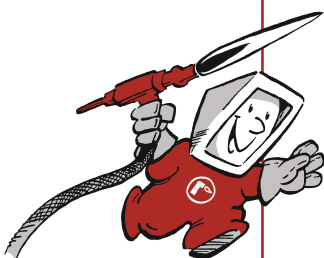

Droit d'auteur

Toutes les textes sont soumis à droit d'auteur Rohrman Schweißtechnik GmbH, sauf indication contraire. Toutes réimpressions, y compris des extraits, sauf seulement avec le consentement exprès par l'écrit de Rohrman Schweißtechnik GmbH.



Pièces d'usure SR-9/20



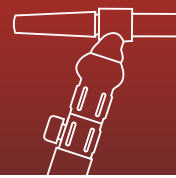
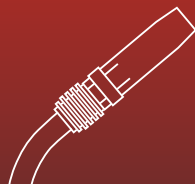
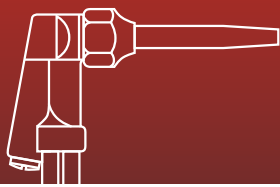

Pièces d'usure SR-9/SR-20

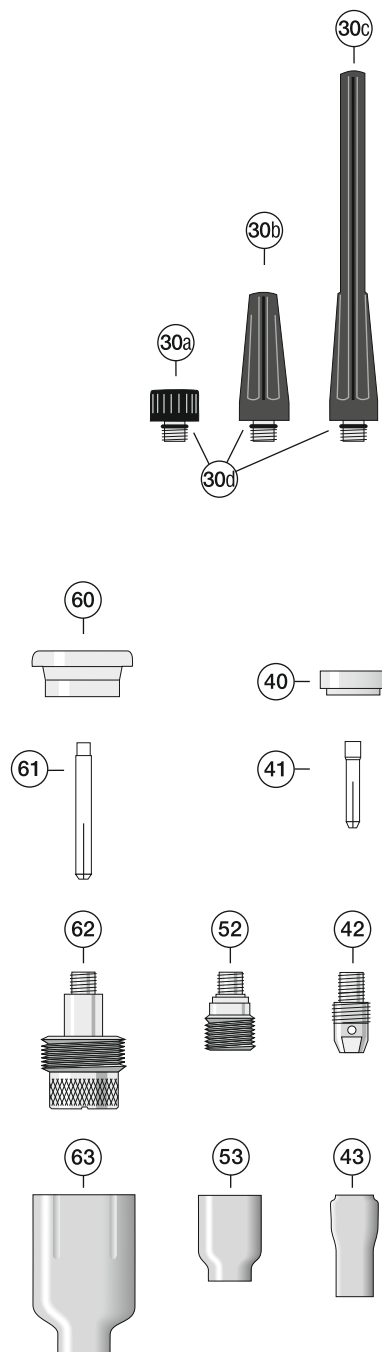

**Pièces d'usure SR-9/20**

Position	Description	Número
30a	Bouchon Court L=19 mm	85741330
30b	Bouchon Moyen L=50 mm	85741350
30c	Bouchon Long L=145 mm	85741240
30d	Bague Rouge	8550904520R
40	Joint D'Étanchéité	85504820
41	Pince Ø 0,5 mm L=25 mm	85113200
	Pince Ø 1,0 mm L=25 mm	85113210
	Pince Ø 1,6 mm L=25 mm	85113220
	Pince Ø 2,4 mm L=25 mm	85113230
	Pince Ø 3,2 mm L=25 mm	85113240
42	Porte Pince Ø 0,5 mm L=21 mm	85123250
	Porte Pince Ø 1,0 mm L=21 mm	85123260
	Porte Pince Ø 1,6 mm L=21 mm	85123270
	Porte Pince Ø 2,4 mm L=21 mm	85123280
	Porte Pince Ø 3,2 mm L=21 mm	85123290
43	Buse Céramique Taille #4 Ø 6,4 mm L=30 mm	85213080
	Buse Céramique Taille #5 Ø 8,0 mm L=30 mm	85213090
	Buse Céramique Taille #6 Ø 9,6 mm L=30 mm	85213100
	Buse Céramique Taille #7 Ø 11,2 mm L=30 mm	85213110
	Buse Céramique Taille #8 Ø 12,8 mm L=30 mm	85213120
	Buse Céramique Taille #10 Ø 16,0 mm L=30 mm	85213130
52	Diffuseur Standard Ø 0,5 mm L=22 mm	85134541
	Diffuseur Standard Ø 1,0 mm L=22 mm	85134542
	Diffuseur Standard Ø 1,6 mm L=22 mm	85134543
	Diffuseur Standard Ø 2,4 mm L=22 mm	85134544
	Diffuseur Standard Ø 3,2 mm L=22 mm	85134545
53	Buse Céramique Taille #4 Ø 6,4 mm L=25 mm	85253580
	Buse Céramique Taille #5 Ø 8,0 mm L=25 mm	85253590
	Buse Céramique Taille #6 Ø 9,6 mm L=25 mm	85253600
	Buse Céramique Taille #7 Ø 11,2 mm L=25 mm	85253610
	Buse Céramique Taille #8 Ø 12,8 mm L=25 mm	85253612
60	Joint D'Étanchéité Jumbo	85504632
61	Pince Jumbo Ø 0,5 mm L=40 mm	85113204
	Pince Jumbo Ø 1,0 mm L=40 mm	85113214
	Pince Jumbo Ø 1,6 mm L=40 mm	85113224
	Pince Jumbo Ø 2,4 mm L=40 mm	85113234
	Pince Jumbo Ø 3,2 mm L=40 mm	85113244
62	Diffuseur Jumbo Ø 0,5 – 1,0 mm L=41 mm	85136504
	Diffuseur Jumbo Ø 1,6 mm L=41 mm	85136516
	Diffuseur Jumbo Ø 2,4 mm L=41 mm	85136564
	Diffuseur Jumbo Ø 3,2 mm L=41 mm	85136795
63	Buse Céramique Jumbo Taille #6 Ø 9,6 mm L=48 mm	85257750
	Buse Céramique Jumbo Taille #8 Ø 12,8 mm L=48 mm	85257740
	Buse Céramique Jumbo Taille #10 Ø 16,0 mm L=48 mm	85253880
	Buse Céramique Jumbo Taille #12 Ø 19,6 mm L=48 mm	85253870

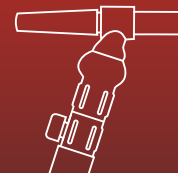
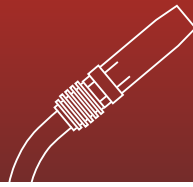
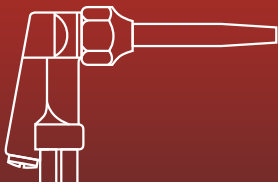

Matière de pièces d'usure SR-9/20 consistant de:
1x Bouchon Long, 1x Pince, 1x Porte Pince, 1x Buse Céramique
(emballé dans un sac de vision claire)

Position	Description	Numéro
	Matière de pièces d'usure Ø 0,5 mm	855220200-05
	Matière de pièces d'usure Ø 1,0 mm	855220200-10
	Matière de pièces d'usure Ø 1,6 mm	855220200-16
	Matière de pièces d'usure Ø 2,4 mm	855220200-24
	Matière de pièces d'usure Ø 3,2 mm	855220200-32

Box de pièces d'usure SR-9/20 consistant de:
1x Joint D'Étanchéité, 1x Bouchon Court /Moyen /Long,
2x Pince, 2x Porte Pince, 2x Buse Céramique,
2x Diffuseur, 2x Buse Céramique (Diffuseur)
(emballé dans une boîte transparente)

Position	Description	Numéro
	Box de pièces d'usure Ø 0,5 mm	855220200-B05
	Box de pièces d'usure Ø 1,0 mm	855220200-B10
	Box de pièces d'usure Ø 1,6 mm	855220200-B16
	Box de pièces d'usure Ø 2,4 mm	855220200-B24
	Box de pièces d'usure Ø 3,2 mm	855220200-B32



Pièces d'usure SR-17/18/26



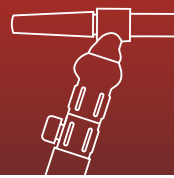
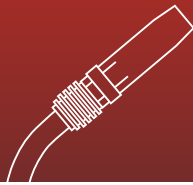
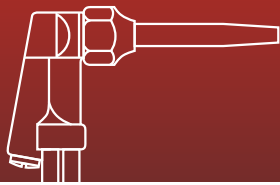

Pièces d'usure SR-17/18/26

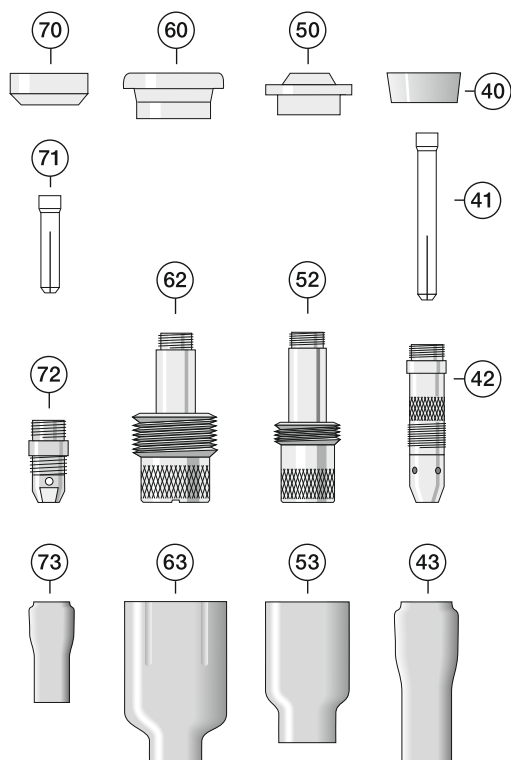
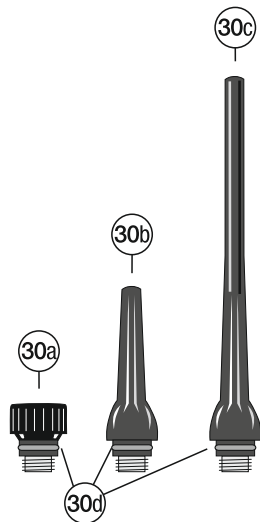



Pièces d'usure SR-17/18/26

Position	Description	Numéro
30a	Bouchon Court L=25 mm	85757040
30b	Bouchon Moyen L=60 mm	85757030
30c	Bouchon Long L=120 mm	85757020
30d	Bague Rouge pour Bouchon	8550908017R
40	Joint D'Étanchéité Standard	85504181
41	Pince Ø 0,5 mm L=50 mm	85110210
	Pince Ø 1,0 mm L=50 mm	85110220
	Pince Ø 1,6 mm L=50 mm	85110230
	Pince Ø 2,4 mm L=50 mm	85110240
	Pince Ø 3,2 mm L=50 mm	85110250
	Pince Ø 4,0 mm L=50 mm	85114200
42	Porte Pince Ø 0,5 mm L=47 mm	85120290
	Porte Pince Ø 1,0 mm L=47 mm	85120300
	Porte Pince Ø 1,6 mm L=47 mm	85120310
	Porte Pince Ø 2,4 mm L=47 mm	85120320
	Porte Pince Ø 3,2 mm L=47 mm	85120280
	Porte Pince Ø 4,0 mm L=47 mm	85124880
43	Buse Céramique Taille #4 Ø 6,4 mm L=47 mm	85210500
	Buse Céramique Taille #5 Ø 8,0 mm L=47 mm	85210490
	Buse Céramique Taille #6 Ø 9,6 mm L=47 mm	85210480
	Buse Céramique Taille #7 Ø 11,2 mm L=47 mm	85210470
	Buse Céramique Taille #8 Ø 12,8 mm L=47 mm	85210460
	Buse Céramique Taille #10 Ø 16,0 mm L=47 mm	85210450
	Buse Céramique Taille #12 Ø 19,2 mm L=47 mm	85210440
50	Joint D'Étanchéité Adapter Diffuseur Standard	85504010
52	Diffuseur Standard Ø 0,5 mm L=50 mm	85134529
	Diffuseur Standard Ø 1,0 mm L=50 mm	85134524
	Diffuseur Standard Ø 1,6 mm L=50 mm	85134525
	Diffuseur Standard Ø 2,4 mm L=50 mm	85134526
	Diffuseur Standard Ø 3,2 mm L=50 mm	85134527
	Diffuseur Standard Ø 4,0 mm L=50 mm	85134528
53	Buse Céramique Taille #4 Ø 6,4 mm L=42 mm	85254180
	Buse Céramique Taille #5 Ø 8,0 mm L=42 mm	85254170
	Buse Céramique Taille #6 Ø 9,6 mm L=42 mm	85254160
	Buse Céramique Taille #7 Ø 11,2 mm L=42 mm	85254150
	Buse Céramique Taille #8 Ø 12,8 mm L=42 mm	85254140
	Buse Céramique Taille #10 Ø 16,0 mm L=42 mm	85254120
	Buse Céramique Taille #12 Ø 19,2 mm L=42 mm	85254100
60	Joint D'Étanchéité Jumbo	85504630
62	Diffuseur Jumbo Ø 0,5-1,0 mm L=50 mm	85134502
	Diffuseur Jumbo Ø 1,6 mm L=50 mm	85134516
	Diffuseur Jumbo Ø 2,4 mm L=50 mm	85134564
	Diffuseur Jumbo Ø 3,2 mm L=50 mm	85135795
	Diffuseur Jumbo Ø 4,0 mm L=50 mm	85134563
63	Buse Céramique Jumbo Taille #6 Ø 9,6 mm L=48 mm	85257750
	Buse Céramique Jumbo Taille #8 Ø 12,8 mm L=48 mm	85257740
	Buse Céramique Jumbo Taille #10 Ø 16,0 mm L=48 mm	85253880
	Buse Céramique Jumbo Taille #12 Ø 19,2 mm L=48 mm	85253870

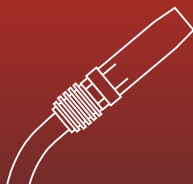
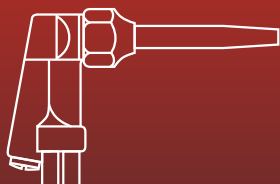

Pièces d'usure SR-17/18/26

Position	Description	Numéro
70	Joint D'Étanchéité De Conversion	85504182
71	Pince De Conversion Ø 1,6 mm L=29,5 mm	85110231
	Pince De Conversion Ø 2,4 mm L=29,5 mm	85110241
	Pince De Conversion Ø 3,2 mm L=29,5 mm	85110251
72	Porte Pince De Conversion Ø 1,6–3,2 mm	85122000
73	Buse Céramique Taille #4 Ø 6,4 mm L=30 mm	85213080
	Buse Céramique Taille #5 Ø 8,0 mm L=30 mm	85213090
	Buse Céramique Taille #6 Ø 9,6 mm L=30 mm	85213100
	Buse Céramique Taille #7 Ø 11,2 mm L=30 mm	85213110
	Buse Céramique Taille #8 Ø 12,8 mm L=30 mm	85213120
	Buse Céramique Taille #10 Ø 16,0 mm L=30 mm	85213130
	Pince Ø 1,6 mm L=33 mm	85110230GB
	Pince Ø 2,4 mm L=33 mm	85110240GB
	Pince Ø 3,2 mm L=33 mm	85110250GB
	Diffuseur De Conversion Ø 1,6 mm	85134551
	Diffuseur De Conversion Ø 2,4 mm	85134552
	Diffuseur De Conversion Ø 3,2 mm	85134553
	Buse Céramique Taille #4 Ø 6,4 mm L=25 mm	85253580
	Buse Céramique Taille #5 Ø 8,0 mm L=25 mm	85253590
	Buse Céramique Taille #6 Ø 9,6 mm L=25 mm	85253600
	Buse Céramique Taille #7 Ø 11,2 mm L=25 mm	84253610
	Buse Céramique Taille #8 Ø 12,8 mm L=25 mm	84253612

Matière de pièces d'usure SR-17/18/26 consistant de:

1x Bouchon Long, 1x Pince, 1x Porte Pince, 1x Buse Céramique
(emballé dans un sac de vision claire)

Position	Description	Numéro
	Matière de pièces d'usure Ø 1,0 mm	855220170-10
	Matière de pièces d'usure Ø 1,6 mm	855220170-16
	Matière de pièces d'usure Ø 2,4 mm	855220170-24
	Matière de pièces d'usure Ø 3,2 mm	855220170-32
	Matière de pièces d'usure Ø 4,0 mm	855220170-40

Box de pièces d'usure SR-17/18/26 consistant de:

1x Joint D'Étanchéité, 1x Bouchon Court /Moyen /Long,
2x Pince, 2x Porte Pince, 2x Buse Céramique,
1x Joint D'Étanchéité-Adapter (Diffuseur), 2x Diffuseur, 2x Buse Céramique (Diffuseur)
(emballé dans une boîte transparente)

Position	Description	Numéro
	Box de pièces d'usure Ø 1,0 mm	855220170-B10
	Box de pièces d'usure Ø 1,6 mm	855220170-B16
	Box de pièces d'usure Ø 2,4 mm	855220170-B24
	Box de pièces d'usure Ø 3,2 mm	855220170-B32
	Box de pièces d'usure Ø 4,0 mm	855220170-B40



Pièces d'usure SR-18 SC



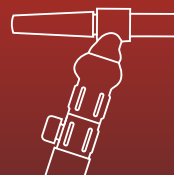
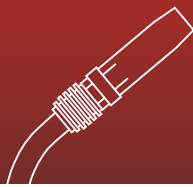
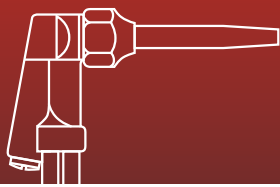

Pièces d'usure SR-18 SC

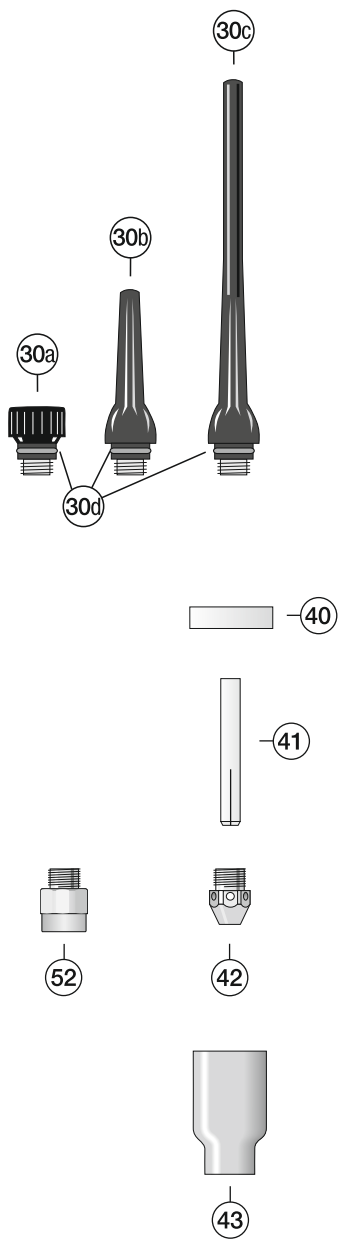



ROHRMAN
SCHWEISSTECHNIK

Pièces d'usure SR-18 SC

Position	Description	Numéro
30a	Bouchon Court L=25 mm	85757040
30b	Bouchon Moyen L=60 mm	85757030
30c	Bouchon Long L=120 mm	85757020
30d	Bague	8550908017R
40	Joint D'Étanchéité	85504186
41	Pince Ø 1,0 mm L=49 mm	85110220HD
	Pince Ø 1,6 mm L=49 mm	85110230HD
	Pince Ø 2,4 mm L=49 mm	85110240HD
	Pince Ø 3,2 mm L=49 mm	85110250HD
	Pince Ø 4,0 mm L=49 mm	85114200HD
	Pince Ø 4,8 mm L=49 mm	85118360HD
42	Porte Pince Ø 1,0-3,2 mm L=29,5 mm	85120530
	Porte Pince Ø 3,2-4,8 mm L=29,5 mm	85120360
52	Diffuseur Standard Ø 1,0 mm L=21 mm	85131804
	Diffuseur Standard Ø 1,6 mm L=21 mm	85131806
	Diffuseur Standard Ø 2,4 mm L=21 mm	85131832
	Diffuseur Standard Ø 3,2 mm L=21 mm	85131818
	Diffuseur Standard Ø 4,0 mm L=21 mm	85131853
	Diffuseur Standard Ø 4,8 mm L=21 mm	85131836
43	Buse Céramique Taille #4 Ø 6,4 mm L=42 mm	85254180
	Buse Céramique Taille #5 Ø 8,0 mm L=42 mm	85254170
	Buse Céramique Taille #6 Ø 9,6 mm L=42 mm	85254160
	Buse Céramique Taille #7 Ø 11,2 mm L=42 mm	85254150
	Buse Céramique Taille #8 Ø 12,8 mm L=42 mm	85254140
	Buse Céramique Taille #10 Ø 16,0 mm L=42 mm	85254120
	Buse Céramique Taille #12 Ø 19,2 mm L=42 mm	85254100

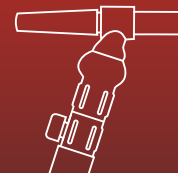
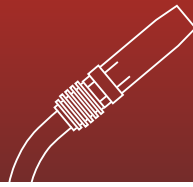
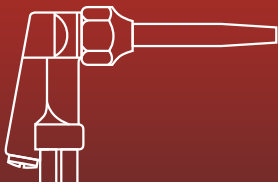

Matière de pièces d'usure SR-18 SC consistant de:
1x Bouchon Long, 1x Pince, 1x Porte Pince, 1x Buse Céramique
(emballé dans un sac de vision claire)

Position	Description	Numéro
	Matière de pièces d'usure Ø 1,0 mm	85522018C-10
	Matière de pièces d'usure Ø 1,6 mm	85522018C-16
	Matière de pièces d'usure Ø 2,4 mm	85522018C-24
	Matière de pièces d'usure Ø 3,2 mm	85522018C-32
	Matière de pièces d'usure Ø 4,0 mm	85522018C-40
	Matière de pièces d'usure Ø 4,8 mm	85522018C-48

Box de pièces d'usure SR-18 SC consistant de:
1x Joint D'Étanchéité, 1x Bouchon Court /Moyen /Long,
2x Pince, 2x Porte Pince, 2x Buse Céramique,
2x Diffuseur, 2x Buse Céramique (Diffuseur)
(emballé dans une boîte transparente)

Position	Description	Numéro
	Box de pièces d'usure Ø 1,0 mm	85522018C-B10
	Box de pièces d'usure Ø 1,6 mm	85522018C-B16
	Box de pièces d'usure Ø 2,4 mm	85522018C-B24
	Box de pièces d'usure Ø 3,2 mm	85522018C-B32
	Box de pièces d'usure Ø 4,0 mm	85522018C-B40
	Box de pièces d'usure Ø 4,8 mm	85522018C-B48



Pièces d'usure SR-24

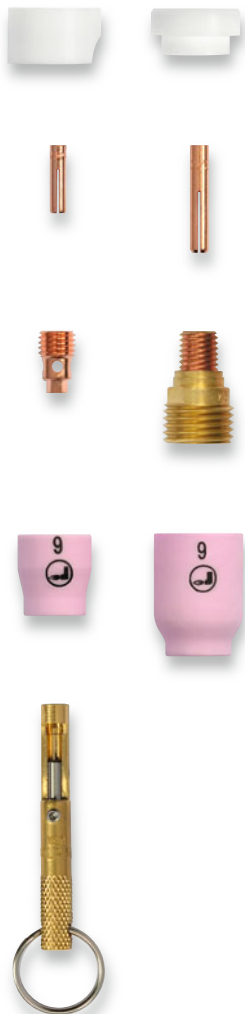

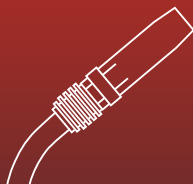
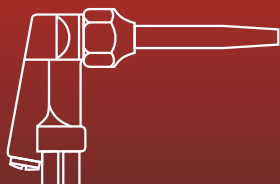

Pièces d'usure SR-24

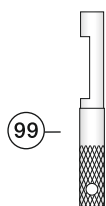



ROHRMAN
SCHWEISSTECHNIK

Pièces d'usure SR-24

Position	Description	Numéro
40	Joint D'Étanchéité	85504222
41	Pince Ø 0,5 mm L=14 mm	85113150
	Pince Ø 1,0 mm L=14 mm	85113160
	Pince Ø 1,6 mm L=14 mm	85113140
	Pince Ø 2,4 mm L=14 mm	85113320
42	Porte Pince Ø 0,5 mm	85123170
	Porte Pince Ø 1,0 mm	85123180
	Porte Pince Ø 1,6 mm	85123190
	Porte Pince Ø 2,4 mm	85123320
43a	Buse Céramique Taille #4 Ø 6,4 mm L=16,5 mm	85253240
	Buse Céramique Taille #5 Ø 8,0 mm L=16,5 mm	85253250
	Buse Céramique Taille #6 Ø 9,6 mm L=16,5 mm	85253270
43b	Buse Céramique Taille #4 Ø 6,4 mm L=29 mm	85253280
	Buse Céramique Taille #6 Ø 9,6 mm L=29 mm	85253260
50	Joint D'Étanchéité Pour Diffuseur	85504660
51	Pince Ø 0,5 mm L=23 mm	85113620
	Pince Ø 1,0 mm L=23 mm	85113630
	Pince Ø 1,6 mm L=23 mm	85113640
	Pince Ø 2,4 mm L=23 mm	85113323
52	Diffuseur Ø 0,5 mm	85134541
	Diffuseur Ø 1,0 mm	85134542
	Diffuseur Ø 1,6 mm	85134543
	Diffuseur Ø 2,4 mm	85134544
53	Buse Céramique Taille #4 Ø 6,4 mm L=25 mm	85253580
	Buse Céramique Taille #5 Ø 8,0 mm L=25 mm	85253590
	Buse Céramique Taille #6 Ø 9,6 mm L=25 mm	85253600
	Buse Céramique Taille #7 Ø 11,2 mm L=25 mm	85253610
	Buse Céramique Taille #8 Ø 12,8 mm L=25 mm	85253612
99	Clé De Tendeur	85521002

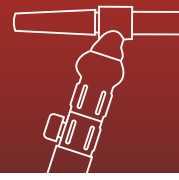
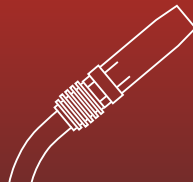
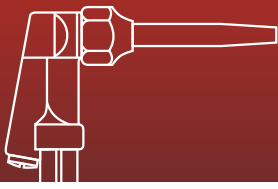

Matière de pièces d'usure SR-24 consistant de:

1x Pince, 1x Porte Pince, 1x Buse Céramique

(emballé dans un sac de vision claire)

Position	Description	Numéro
	Matière de pièces d'usure Ø 0,5 mm	85522024G-05
	Matière de pièces d'usure Ø 1,0 mm	85522024G-10
	Matière de pièces d'usure Ø 1,6 mm	85522024G-16
	Matière de pièces d'usure Ø 2,4 mm	85522024G-24

Box de pièces d'usure SR-24 consistant de:

1x Clé De Tendeur, 1x Joint D'Étanchéité, 2x Pince,

2x Porte Pince, 2x Buse Céramique, 1x Joint D'Étanchéité (Diffuseur),

2x Pince (Diffuseur), 2x Diffuseur, 2x Buse Céramique (Diffuseur)

(emballé dans une boîte transparente)

Position	Description	Numéro
	Box de pièces d'usure Ø 0,5 mm	85522024G-B05
	Box de pièces d'usure Ø 1,0 mm	85522024G-B10
	Box de pièces d'usure Ø 1,6 mm	85522024G-B16
	Box de pièces d'usure Ø 2,4 mm	85522024G-B24



ROHRMAN
SCHWEISSTECHNIK



SR-9



SR-9 F4"



SR-9 V



TIG torche soudeuse SR-9, SR-9 F4", SR-9 V

Capacité à 35% facteur de service (cycle 10 min.)	Refroidissement	Diamètre Électrode	Standard	Raccord sous poste
Courant continu (DC) 120 A Courant alternatif (AC) 85 A	Refroidi à l'air	0,5–1,6 mm	EN 60 974-7 CE	Adaptable à chaque poste commercialisée

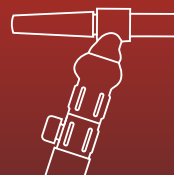
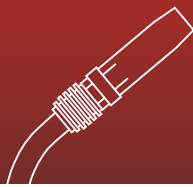
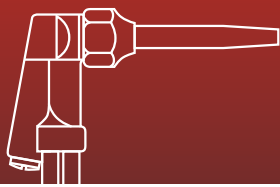

SR-9/SR-9 F

120 A - DC - 35% FS

85 A - AC - 35% FS

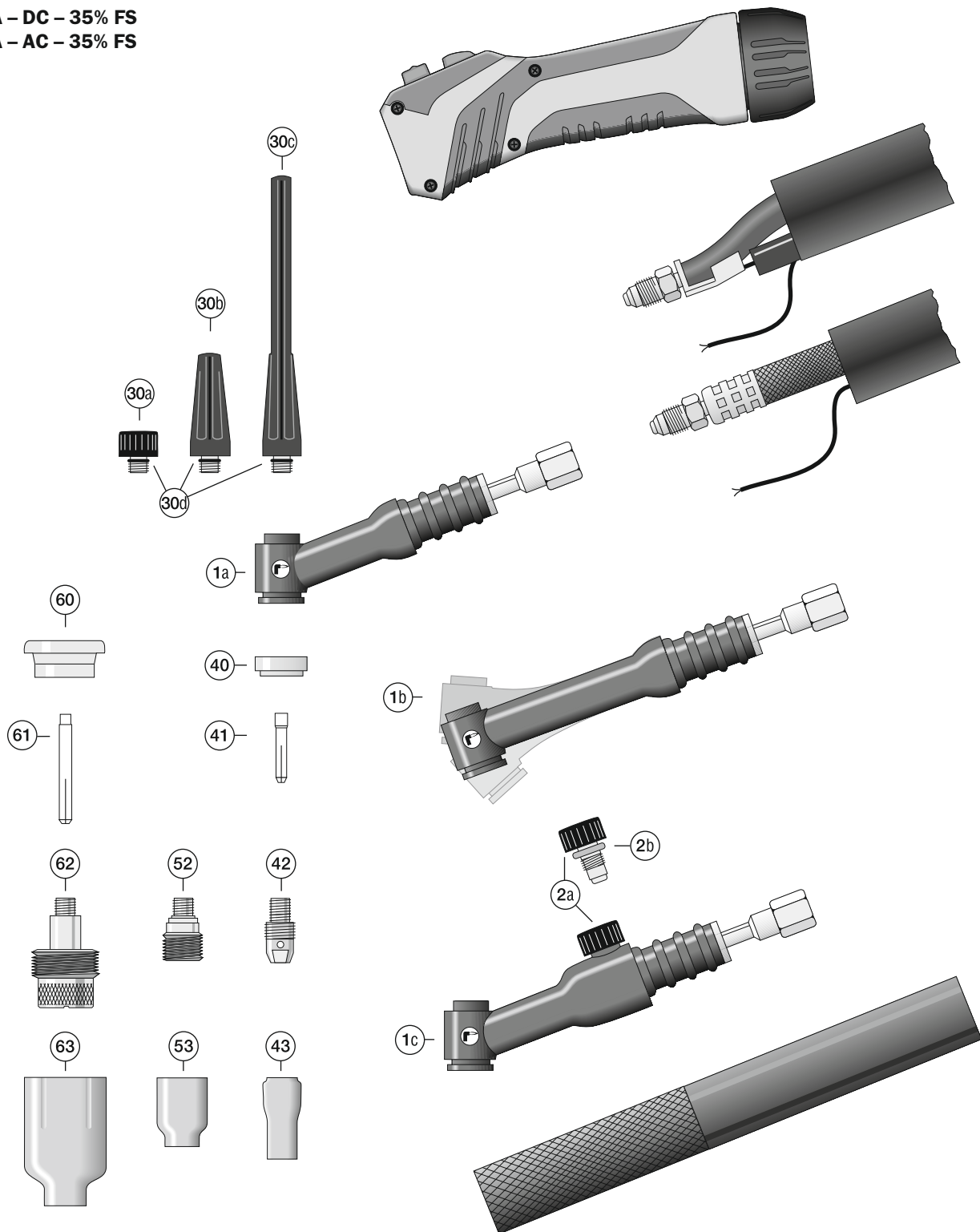

**Torche TIG SR-9 avec Highflex (HF) paquet câble et tuyau et raccord de base**

Position	Description	Numéro
	SR-9/4 m, Cuir+Caoutchouc, G-Cu-W, RTC-DD	84B1009004EB01D
	SR-9/8 m, Cuir+Caoutchouc, G-Cu-W, RTC-DD	84B1009008EB01D

Torche TIG SR-9 F avec Highflex (HF) paquet câble et tuyau et raccord de base

Position	Description	Numéro
	SR-9 F/4 m, Cuir+Caoutchouc, G-Cu-W, RTC-DD	84B1009204EB01D
	SR-9 F/8 m, Cuir+Caoutchouc, G-Cu-W, RTC-DD	84B1009208EB01D

Torche TIG SR-9 F4" avec Highflex (HF) paquet câble et tuyau et raccord de base

Position	Description	Numéro
	SR-9 F4"/4 m, Cuir+Caoutchouc, G-Cu-W, RTC-DD	84B1009404EB01D
	SR-9 F4"/8 m, Cuir+Caoutchouc, G-Cu-W, RTC-DD	84B1009408EB01D

Torche TIG SR-9 V avec câble courant à gaz

Position	Description	Numéro
	SR-9 V/4 m, T-Cu, Poignée Tubulair	8407009V04E030
	SR-9 V/8 m, T-Cu, Poignée Tubulair	8407009V08E030

Torche TIG SR-9 FV avec câble courant à gaz

Position	Description	Numéro
	SR-9 FV/4 m, T-Cu, Poignée Tubulair	8407009Y04E030
	SR-9 FV/8 m, T-Cu, Poignée Tubulair	8407009Y08E030

Pieces de réchange corps du torche

Position	Description	Numéro
1a	Corps Du Torche SR-9	85600090
	Corps Du Torche SR-9F Avec Corps Du Torche Flexible	85600092
1b	Corps Du Torche SR-9F4" (100 mm) Avec Corps Du Torche Flexible	85600094
1c	Corps Du Torche SR-9V Vanne Rotatif	8560009V
	Corps Du Torche SR-9FV Avec Corps Du Torche Flexible Et Vanne Rotatif	8560009Y
2a	Vanne Rotatif SR-9V	85511002
2b	Bague Pour Vanne Rotatif	8550904520R

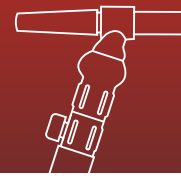
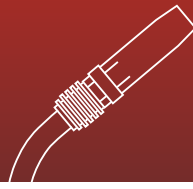
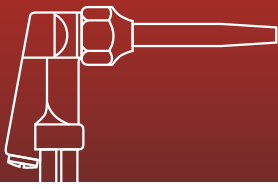

Torche TIG SR-9 avec Highflex-Gaine en Tissu (HFG) paquet câble et tuyau et raccord de base

Position	Description	Numéro
	SR-9/ 4 m, Cuir+Gaine en Tissu, G-Cu-W, RTC-DD	84F1009004EB01D
	SR-9/ 8 m, Cuir+Gaine en Tissu, G-Cu-W, RTC-DD	84F1009008EB01D
	SR-9/12 m, Cuir+Gaine en Tissu, G-Cu-W, RTC-DD	84F1009012EB01D
	SR-9/16 m, Cuir+Gaine en Tissu, G-Cu-W, RTC-DD	84F1009016EB01D

Torche TIG SR-9 F avec Highflex-Gaine en Tissu (HFG) paquet câble et tuyau et raccord de base

Position	Description	Numéro
	SR-9 F/ 4 m, Cuir+Gaine en Tissu, G-Cu-W, RTC-DD	84F1009204EB01D
	SR-9 F/ 8 m, Cuir+Gaine en Tissu, G-Cu-W, RTC-DD	84F1009208EB01D
	SR-9 F/12 m, Cuir+Gaine en Tissu, G-Cu-W, RTC-DD	84F1009212EB01D
	SR-9 F/16 m, Cuir+Gaine en Tissu, G-Cu-W, RTC-DD	84F1009216EB01D

Torche TIG SR-9 F4" avec Highflex-Gaine en Tissu (HFG) paquet câble et tuyau et raccord de base

Position	Description	Numéro
	SR-9 F4"/ 4 m, Cuir+Gaine en Tissu, G-Cu-W, RTC-DD	84F1009404EB01D
	SR-9 F4"/ 8 m, Cuir+Gaine en Tissu, G-Cu-W, RTC-DD	84F1009408EB01D
	SR-9 F4"/12 m, Cuir+Gaine en Tissu, G-Cu-W, RTC-DD	84F1009404EB01D
	SR-9 F4"/16 m, Cuir+Gaine en Tissu, G-Cu-W, RTC-DD	84F1009408EB01D



ROHRMAN
SCHWEISSTECHNIK



SR-17



SR-17 V

TIG torche soudure SR-17, SR-17 V

Capacité à 35% facteur de service (cycle 10 min.)	Refroidissement	Diamètre Électrode	Standard	Raccord sous poste
Courant continu (DC) 140 A Courant alternatif (AC) 100 A	Refroidi à l'air	0,5–2,4 mm	EN 60974-7 CE	Adaptable à chaque poste commercialisée

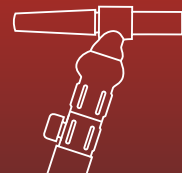
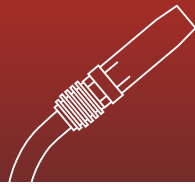
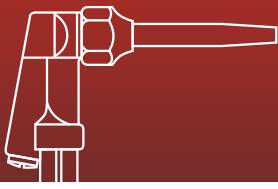

SR-17/F/V

140 A – DC – 35% FS
100 A – AC – 35% FS

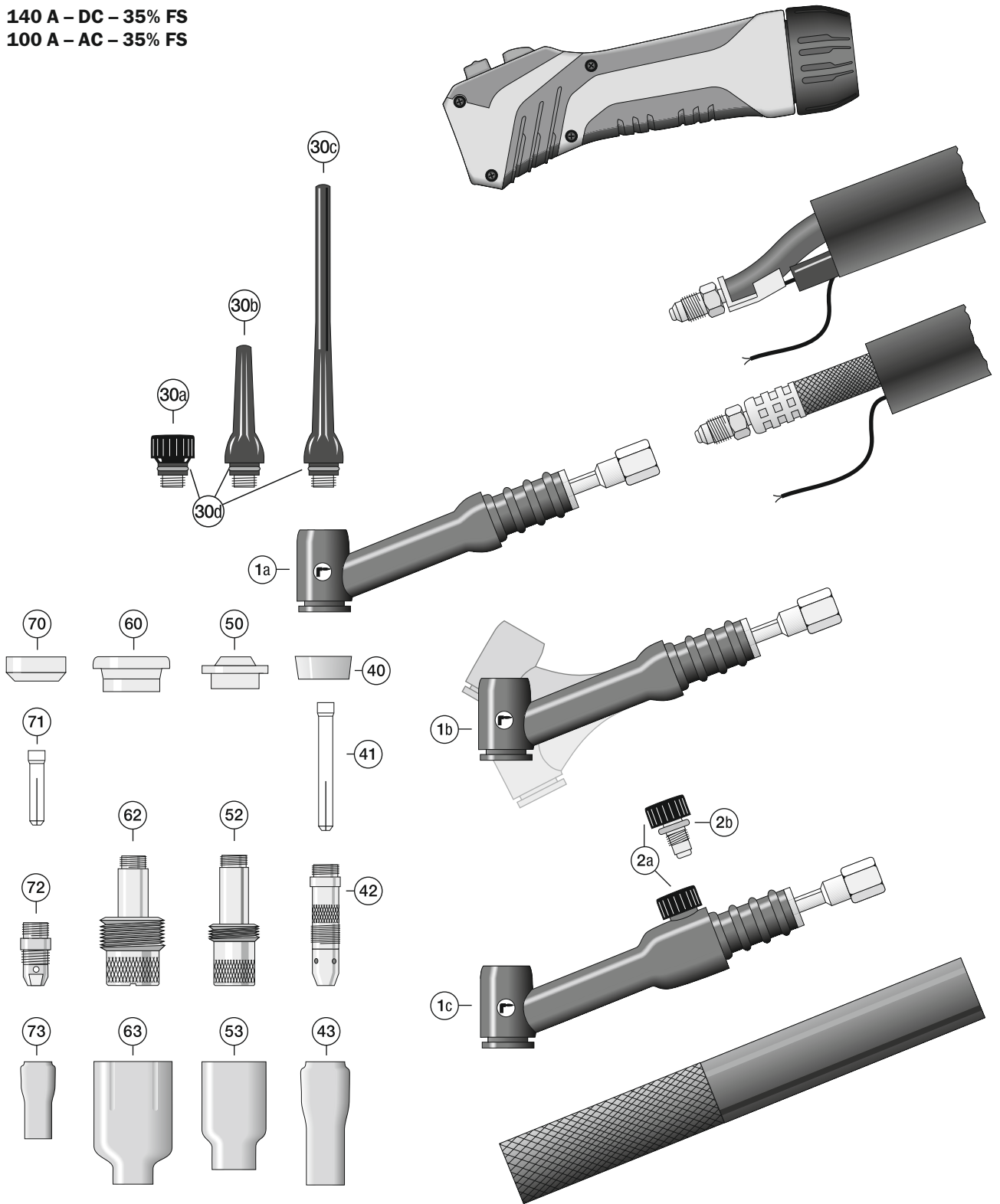



Torche TIG SR-17 avec Highflex (HF) paquet câble et tuyau et raccord de base

Position	Description	Numéro
	SR-17/4 m, Cuir+Caoutchouc, G-Cu-W, RTC-DD	84B1017004EB01D
	SR-17/8 m, Cuir+Caoutchouc, G-Cu-W, RTC-DD	84B1017008EB01D

Torche TIG SR-17 F avec Highflex (HF) paquet câble et tuyau et raccord de base

Position	Description	Numéro
	SR-17 F/4 m, Cuir+Caoutchouc, G-Cu-W, RTC-DD	84B1017204EB01D
	SR-17 F/8 m, Cuir+Caoutchouc, G-Cu-W, RTC-DD	84B1017208EB01D

Torche TIG SR-17 V avec câble courant à gaz

Position	Description	Numéro
	SR-17 V/4 m, T-Cu, Poignée Tubulair	8407017V04E030
	SR-17 V/8 m, T-Cu, Poignée Tubulair	8407017V08E030

Torche TIG SR-17 FV avec câble courant à gaz

Position	Description	Numéro
	SR-17 FV/4 m, T-Cu, Poignée Tubulair	8407017Y04E030
	SR-17 FV/8 m, T-Cu, Poignée Tubulair	8407017Y08E030

Pieces de réchange corps du torche

Position	Description	Numéro
1a	Corps Du Torche SR-17	85600170
1b	Corps Du Torche SR-17 F Avec Corps Du Torche Flexible	85600172
1c	Corps Du Torche SR-17 V Vanne Rotatif	8560017V
	Corps Du Torche SR-17 FV Avec Corps Du Torche Flexible Et Vanne Rotatif	8560017Y
2a	Vanne Rotatif SR-17 V	85511002
2b	Bague Pour Vanne Rotatif	8550904520R

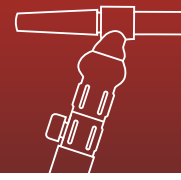
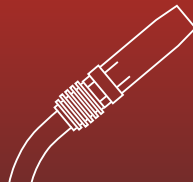
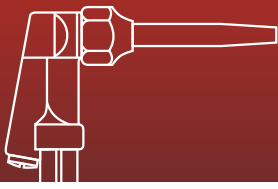

Torche TIG SR-17 avec Highflex-Gaine en Tissu (HFG) paquet câble et tuyau et raccord de base

Position	Description	Numéro
	SR-17/ 4 m, Cuir+Gaine en Tissu, G-Cu-W, RTC-DD	84F1017004EB01D
	SR-17/ 8 m, Cuir+Gaine en Tissu, G-Cu-W, RTC-DD	84F1017008EB01D
	SR-17/12 m, Cuir+Gaine en Tissu, G-Cu-W, RTC-DD	84F1017012EB01D
	SR-17/16 m, Cuir+Gaine en Tissu, G-Cu-W, RTC-DD	84F1017016EB01D

Torche TIG SR-17 F avec Highflex-Gaine en Tissu (HFG) paquet câble et tuyau et raccord de base

Position	Description	Numéro
	SR-17 F/ 4 m, Cuir+Gaine en Tissu, G-Cu-W, RTC-DD	84F1017204EB01D
	SR-17 F/ 8 m, Cuir+Gaine en Tissu, G-Cu-W, RTC-DD	84F1017208EB01D
	SR-17 F/12 m, Cuir+Gaine en Tissu, G-Cu-W, RTC-DD	84F1017212EB01D
	SR-17 F/16 m, Cuir+Gaine en Tissu, G-Cu-W, RTC-DD	84F1017216EB01D



ROHRMAN
SCHWEISSTECHNIK



SR-18/F

TIG torche soudure SR-18, SR-18 F

Capacité à 100% facteur de service (cycle 10 min.)	Refroidissement	Diamètre Électrode	Standard	Raccord sous poste
Courant continu (DC) 340 A Courant alternatif (AC) 240 A	Refroidi à l'eau	0,5–4,0 mm	EN 60974-7 CE	Adaptable à chaque poste commerciale

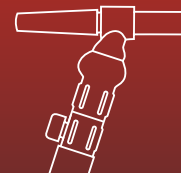
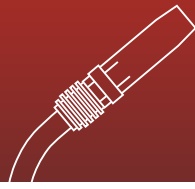
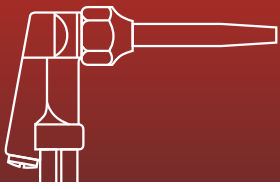

SR-18/F

340 A – DC – 100% FS

240 A – AC – 100% FS

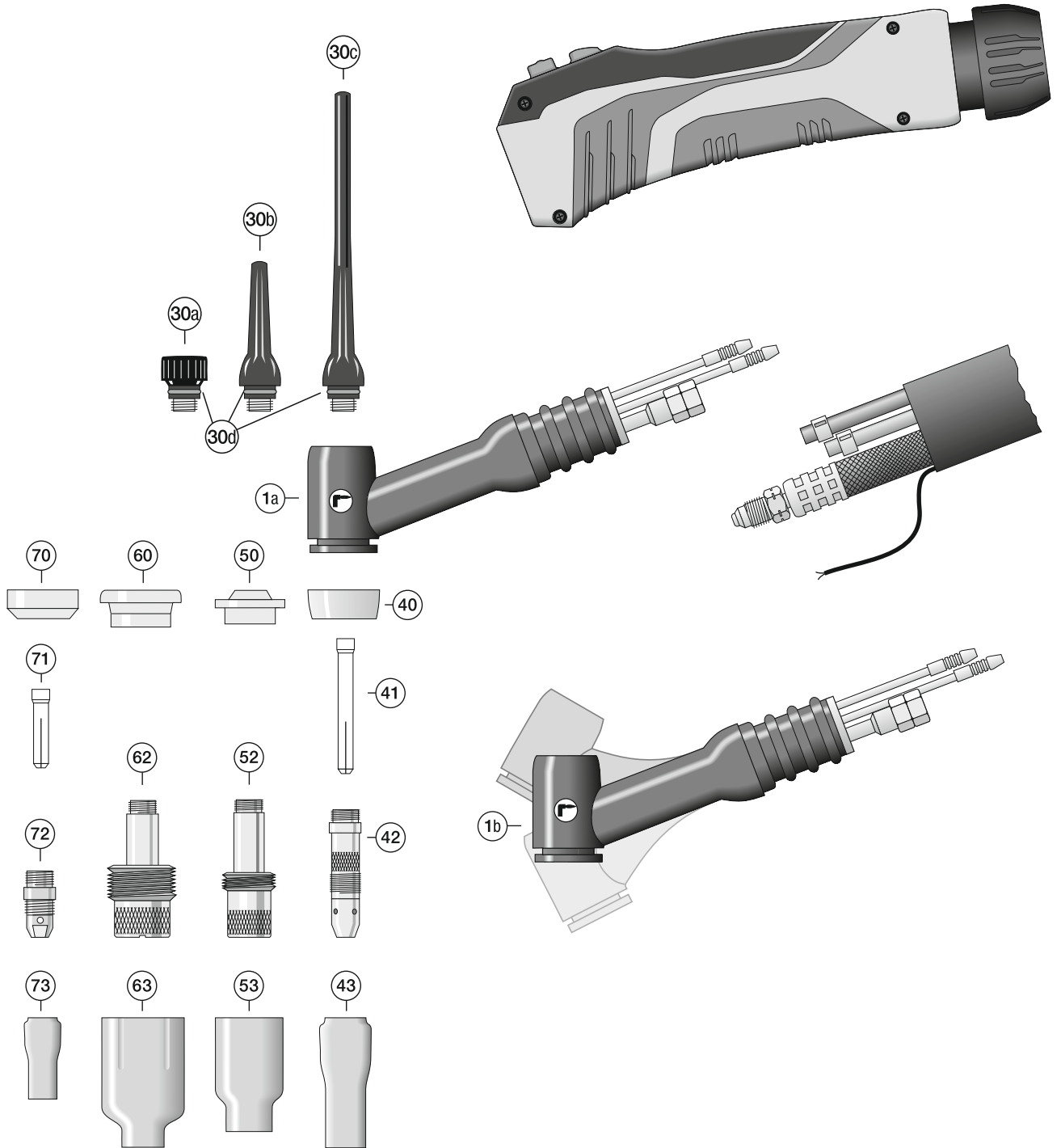



ROHRMAN
SCHWEISSTECHNIK

Torche TIG SR-18 avec Highflex (HF) paquet câble et tuyau et raccord de base

Position	Description	Numéro
	SR-18/4 m, Cuir+Caoutchouc, G-Cu-W, RTC-DD	84B1018004EA01D
	SR-18/8 m, Cuir+Caoutchouc, G-Cu-W, RTC-DD	84B1018008EA01D

Torche TIG SR-18 F avec Highflex (HF) paquet câble et tuyau et raccord de base

Position	Description	Numéro
	SR-18 F/4 m, Cuir+Caoutchouc, G-Cu-W, RTC-DD	84B1018204EA01D
	SR-18 F/8 m, Cuir+Caoutchouc, G-Cu-W, RTC-DD	84B1018208EA01D

Pieces de réchange corps du torche

Position	Description	Numéro
1a	Corps Du Torche SR-18	85600180
1b	Corps Du Torche SR-18 F Avec Corps Du Torche Flexible	85600182

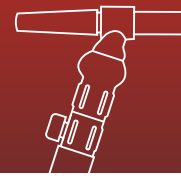
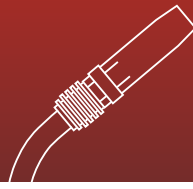
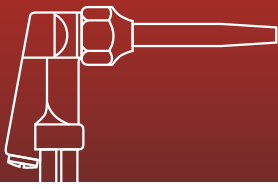

Torche TIG SR-18 avec Highflex-Gaine en Tissu (HFG) paquet câble et tuyau et raccord de base

Position	Description	Numéro
	SR-18/ 4 m, Cuir+Gaine en Tissu, G-Cu-W, RTC-DD	84F1018004EA01D
	SR-18/ 8 m, Cuir+Gaine en Tissu, G-Cu-W, RTC-DD	84F1018008EA01D
	SR-18/12 m, Cuir+Gaine en Tissu, G-Cu-W, RTC-DD	84F1018012EA01D
	SR-18/16 m, Cuir+Gaine en Tissu, G-Cu-W, RTC-DD	84F1018016EA01D

Torche TIG SR-18 F avec Highflex-Gaine en Tissu (HFG) paquet câble et tuyau et raccord de base

Position	Description	Numéro
	SR-18 F/ 4 m, Cuir+Gaine en Tissu, G-Cu-W, RTC-DD	84F1018204EA01D
	SR-18 F/ 8 m, Cuir+Gaine en Tissu, G-Cu-W, RTC-DD	84F1018208EA01D
	SR-18 F/12 m, Cuir+Gaine en Tissu, G-Cu-W, RTC-DD	84F1018212EA01D
	SR-18 F/16 m, Cuir+Gaine en Tissu, G-Cu-W, RTC-DD	84F1018216EA01D



ROHRMAN
SCHWEISSTECHNIK



SR-18 SC

TIG torche soudure SR-18 SC

Capacité à 100% facteur de service (cycle 10 min.)	Refroidissement	Diamètre Électrode	Standard	Raccord sous poste
Courant continu (DC) 400 A Courant alternatif (AC) 280 A	Refroidi à l'eau	1,0–4,8 mm	EN 60974-7 CE	Adaptable à chaque poste comercialisée

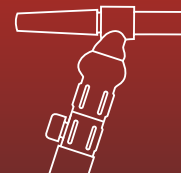
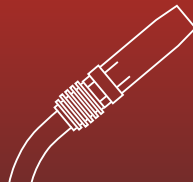
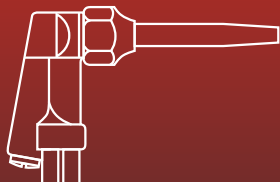

SR-18 SC

400 A – DC – 100% FS

280 A – AC – 100% FS

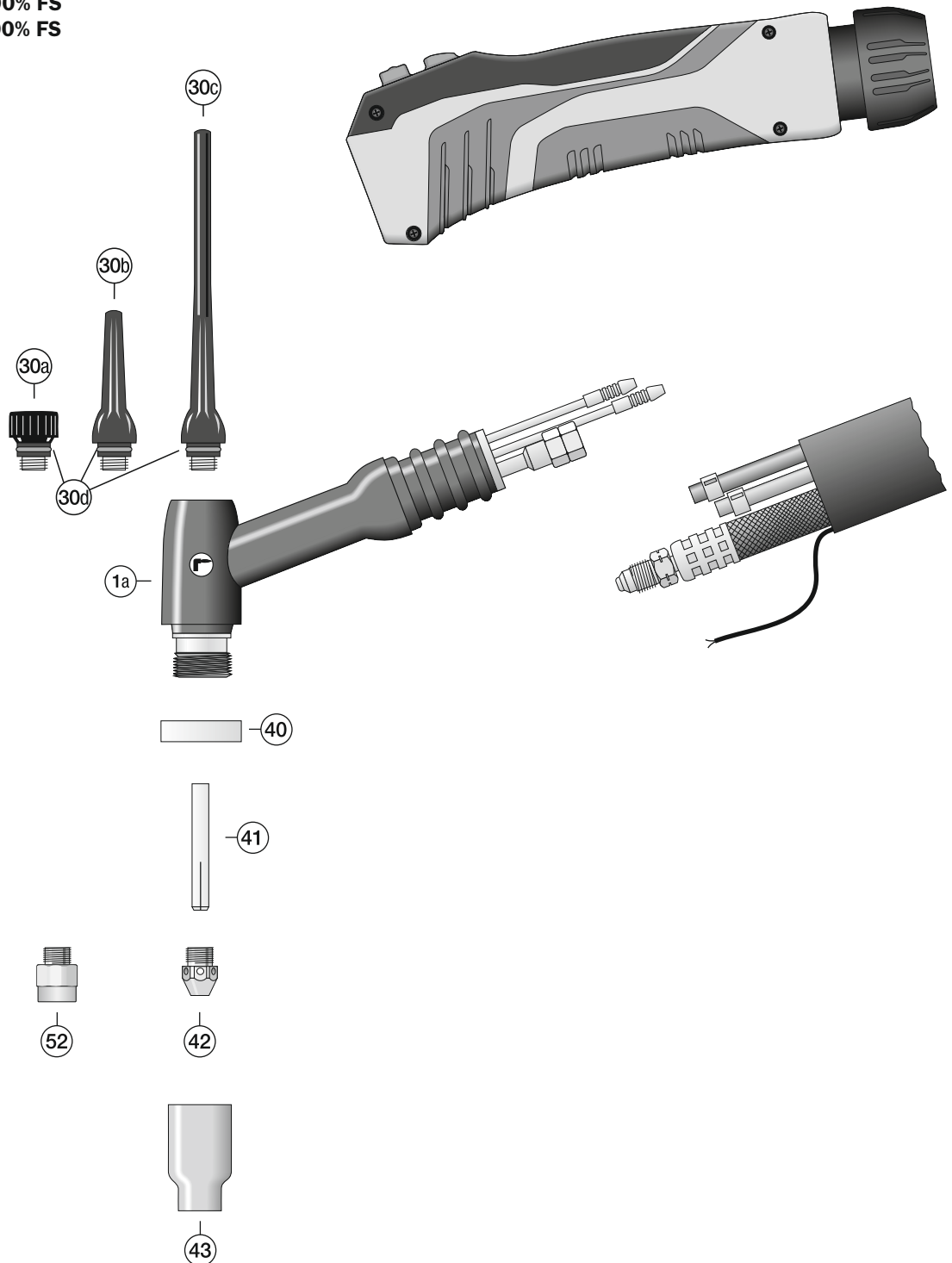



ROHRMAN
SCHWEISSTECHNIK

Torche TIG SR-18 SC avec Highflex (HF) paquet câble et tuyau et raccord de base

Position	Description	Numéro
	SR-18 SC/4 m, Cuir+Caoutchouc, G-Cu-W, RTC-DD	84B1018C04EA01D
	SR-18 SC/8 m, Cuir+Caoutchouc, G-Cu-W, RTC-DD	84B1018C08EA01D

Pieces de réchange corps du torche

Position	Description	Numéro
1a	Corps Du Torche SR-18 SC	8560018C

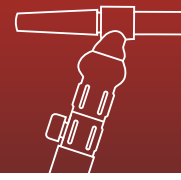
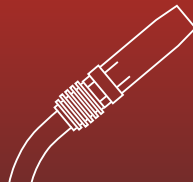
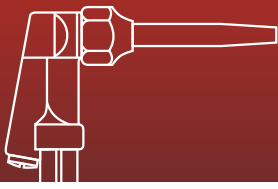

Torche TIG SR-18 SC avec Highflex-Gaine en Tissu (HFG) paquet câble et tuyau et raccord de base

Position	Description	Numéro
	SR-18 SC/ 4 m, Cuir+Gaine en Tissu, G-Cu-W, RTC-DD	84F1018C04EA01D
	SR-18 SC/ 8 m, Cuir+Gaine en Tissu, G-Cu-W, RTC-DD	84F1018C08EA01D
	SR-18 SC/12 m, Cuir+Gaine en Tissu, G-Cu-W, RTC-DD	84F1018C12EA01D
	SR-18 SC/16 m, Cuir+Gaine en Tissu, G-Cu-W, RTC-DD	84F1018C16EA01D



ROHRMAN
SCHWEISSTECHNIK



SR-20



SR-20 F3"

TIG torche soudure SR-20, SR-20 F3", SR-20 F4"

Capacité à 100% facteur de service (cycle 10 min.)	Refroidissement	Diamètre Électrode	Standard	Raccord sous poste
Courant continu (DC) 240 A Courant alternatif (AC) 170 A	Refroidi à l'eau	0,5–3,2 mm	EN 60 974-7 CE	Adaptable à chaque poste commercialisé



SR-20 H

TIG torche soudure SR-20 H

Capacité à 100% facteur de service (cycle 10 min.)	Refroidissement	Diamètre Électrode	Standard	Raccord sous poste
Courant continu (DC) 270 A Courant alternatif (AC) 190 A	Refroidi à l'eau	0,5–3,2 mm	EN 60 974-7 CE	Adaptable à chaque poste commercialisée

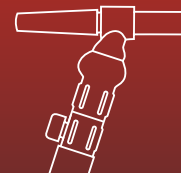
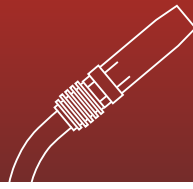
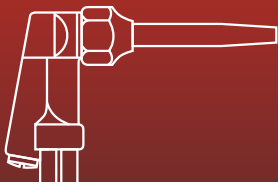

SR-20/F

240 A – DC – 100% FS

170 A – AC – 100% FS

SR-20 H

270 A – DC – 100% FS

190 A – AC – 100% FS

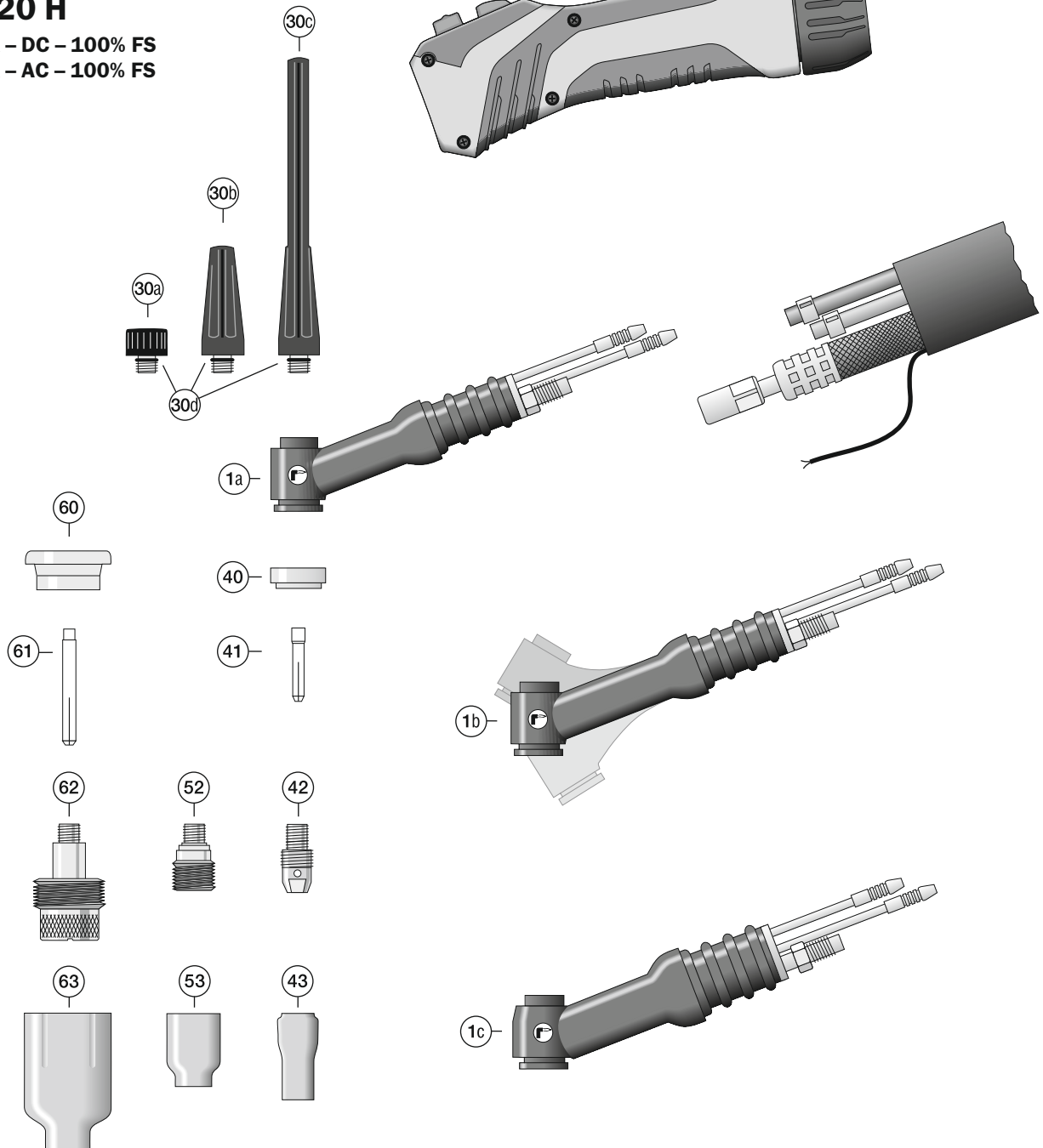

**Torche TIG SR-20 avec Highflex (HF) paquet câble et tuyau et raccord de base**

Position	Description	Numéro
	SR-20/4 m, Cuir+Caoutchouc, G-Cu-W, RTC-DD	84B1020004EA01D
	SR-20/8 m, Cuir+Caoutchouc, G-Cu-W, RTC-DD	84B1020008EA01D

Torche TIG SR-20 F avec Highflex (HF) paquet câble et tuyau et raccord de base

Position	Description	Numéro
	SR-20 F/4 m, Cuir+Caoutchouc, G-Cu-W, RTC-DD	84B1020204EA01D
	SR-20 F/8 m, Cuir+Caoutchouc, G-Cu-W, RTC-DD	84B1020208EA01D

Torche TIG SR-20 F3" avec Highflex (HF) paquet câble et tuyau et raccord de base

Position	Description	Numéro
	SR-20 F3"/4 m, Cuir+Caoutchouc, G-Cu-W, RTC-DD	84B1020304EA01D
	SR-20 F3"/8 m, Cuir+Caoutchouc, G-Cu-W, RTC-DD	84B1020308EA01D

Torche TIG SR-20 F4" avec Highflex (HF) paquet câble et tuyau et raccord de base

Position	Description	Numéro
	SR-20 F4"/4 m, Cuir+Caoutchouc, G-Cu-W, RTC-DD	84B1020404EA01D
	SR-20 F4"/8 m, Cuir+Caoutchouc, G-Cu-W, RTC-DD	84B1020408EA01D

Torche TIG SR-20 F5" avec Highflex (HF) paquet câble et tuyau et raccord de base

Position	Description	Numéro
	SR-20 F5"/4 m, Cuir+Caoutchouc, G-Cu-W, RTC-DD	84B1020504EA01D
	SR-20 F5"/8 m, Cuir+Caoutchouc, G-Cu-W, RTC-DD	84B1020508EA01D

Torche TIG SR-20 H avec Highflex (HF) paquet câble et tuyau et raccord de base

Position	Description	Numéro
	SR-20 H/4 m, Cuir+Caoutchouc, G-Cu-W, RTC-DD	84B1020H04EA01D
	SR-20 H/8 m, Cuir+Caoutchouc, G-Cu-W, RTC-DD	84B1020H08EA01D

Pieces de réchange corps du torche

Position	Description	Numéro
1a	Corps Du Torche SR-20	85600200
1b	Corps Du Torche SR-20 F Avec Corps Du Torche Flexible	85600202
	Corps Du Torche SR-20 F3" (75 mm) Avec Corps Du Torche Flexible	85600203
	Corps Du Torche SR-20 F4" (100 mm) Avec Corps Du Torche Flexible	85600204
	Corps Du Torche SR-20 F5" (125 mm) Avec Corps Du Torche Flexible	85600205
1c	Corps Du Torche SR-20 H	8560020H

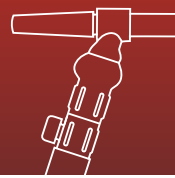
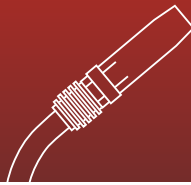
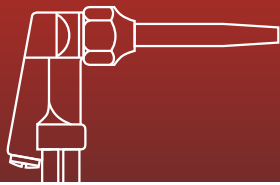

Torche TIG SR-20 avec Highflex-Gaine en Tissu (HFG) paquet câble et tuyau et raccord de base

Position	Description	Numéro
	SR-20/ 4 m, Cuir+Gaine en Tissu, G-Cu-W, RTC-DD	84F1020004EA01D
	SR-20/ 8 m, Cuir+Gaine en Tissu, G-Cu-W, RTC-DD	84F1020008EA01D
	SR-20/12 m, Cuir+Gaine en Tissu, G-Cu-W, RTC-DD	84F1020012EA01D
	SR-20/16 m, Cuir+Gaine en Tissu, G-Cu-W, RTC-DD	84F1020016EA01D

Torche TIG SR-20 F avec Highflex-Gaine en Tissu (HFG) paquet câble et tuyau et raccord de base

Position	Description	Numéro
	SR-20 F/ 4 m, Cuir+Gaine en Tissu, G-Cu-W, RTC-DD	84F1020204EA01D
	SR-20 F/ 8 m, Cuir+Gaine en Tissu, G-Cu-W, RTC-DD	84F1020208EA01D
	SR-20 F/12 m, Cuir+Gaine en Tissu, G-Cu-W, RTC-DD	84F1020212EA01D
	SR-20 F/16 m, Cuir+Gaine en Tissu, G-Cu-W, RTC-DD	84F1020216EA01D

Torche TIG SR-20 F3" avec Highflex-Gaine en Tissu (HFG) paquet câble et tuyau et raccord de base

Position	Description	Numéro
	SR-20 F3"/ 4 m, Cuir+Gaine en Tissu, G-Cu-W, RTC-DD	84F1020304EA01D
	SR-20 F3"/ 8 m, Cuir+Gaine en Tissu, G-Cu-W, RTC-DD	84F1020308EA01D
	SR-20 F3"/12 m, Cuir+Gaine en Tissu, G-Cu-W, RTC-DD	84F1020312EA01D
	SR-20 F3"/16 m, Cuir+Gaine en Tissu, G-Cu-W, RTC-DD	84F1020316EA01D

Torche TIG SR-20 F4" avec Highflex-Gaine en Tissu (HFG) paquet câble et tuyau et raccord de base

Position	Description	Numéro
	SR-20 F4"/ 4 m, Cuir+Gaine en Tissu, G-Cu-W, RTC-DD	84F1020404EA01D
	SR-20 F4"/ 8 m, Cuir+Gaine en Tissu, G-Cu-W, RTC-DD	84F1020408EA01D
	SR-20 F4"/12 m, Cuir+Gaine en Tissu, G-Cu-W, RTC-DD	84F1020412EA01D
	SR-20 F4"/16 m, Cuir+Gaine en Tissu, G-Cu-W, RTC-DD	84F1020416EA01D

Torche TIG SR-20 F5" avec Highflex-Gaine en Tissu (HFG) paquet câble et tuyau et raccord de base

Position	Description	Numéro
	SR-20 F5"/ 4 m, Cuir+Gaine en Tissu, G-Cu-W, RTC-DD	84F1020504EA01D
	SR-20 F5"/ 8 m, Cuir+Gaine en Tissu, G-Cu-W, RTC-DD	84F1020508EA01D
	SR-20 F5"/12 m, Cuir+Gaine en Tissu, G-Cu-W, RTC-DD	84F1020512EA01D
	SR-20 F5"/16 m, Cuir+Gaine en Tissu, G-Cu-W, RTC-DD	84F1020516EA01D

Torche TIG SR-20 H avec Highflex-Gaine en Tissu (HFG) paquet câble et tuyau et raccord de base

Position	Description	Numéro
	SR-20 H/ 4 m, Cuir+Gaine en Tissu, G-Cu-W, RTC-DD	84F1020H04EA01D
	SR-20 H/ 8 m, Cuir+Gaine en Tissu, G-Cu-W, RTC-DD	84F1020H08EA01D
	SR-20 H/12 m, Cuir+Gaine en Tissu, G-Cu-W, RTC-DD	84F1020H12EA01D
	SR-20 H/16 m, Cuir+Gaine en Tissu, G-Cu-W, RTC-DD	84F1020H16EA01D



ROHRMAN
SCHWEISSTECHNIK



SR-24 G

TIG torche soudure SR-24 G

Capacité à 35% facteur de service (cycle 10 min.)	Refroidissement	Diamètre Électrode	Standard	Raccord sous poste
Courant continu (DC) 110 A Courant alternatif (AC) 75 A	Refroidi à l'air	0,5–1,6 mm	EN 60974-7 CE	Adaptable à chaque poste commercialisée

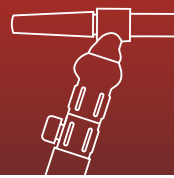
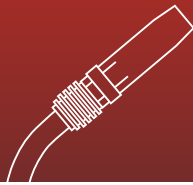
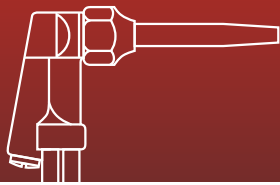

SR-24 G

110 A – DC – 35% FS

75 A – AC – 35% FS

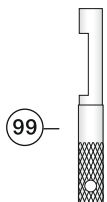
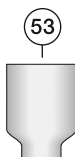
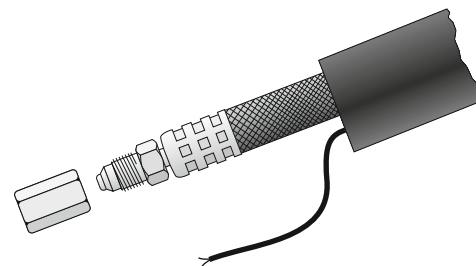
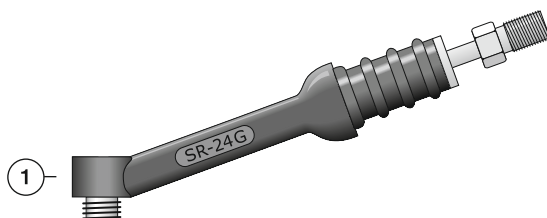



ROHRMAN
SCHWEISSTECHNIK

Torche TIG SR-24 G avec Highflex (HF) paquet câble et tuyau et raccord de base

Position	Description	Numéro
	SR-24 G/4 m, Cuir+Caoutchouc, G-Cu-W, RTC-DD	84B1024G04EB01D
	SR-24 G/8 m, Cuir+Caoutchouc, G-Cu-W, RTC-DD	84B1024G08EB01D

Pieces de réchange corps du torche

Position	Description	Numéro
1	Corps Du Torche SR-24 G	8560024G

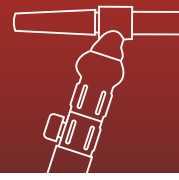
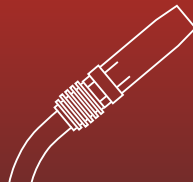
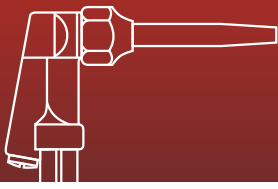

Torche TIG SR-24 G avec Highflex-Gaine en Tissu (HFG) paquet câble et tuyau et raccord de base

Position	Description	Numéro
	SR-24 G/ 4 m, Cuir+Gaine en Tissu, G-Cu-W, RTC-DD	84F1024G04EB01D
	SR-24 G/ 8 m, Cuir+Gaine en Tissu, G-Cu-W, RTC-DD	84F1024G08EB01D
	SR-24 G/12 m, Cuir+Gaine en Tissu, G-Cu-W, RTC-DD	84F1024G12EB01D
	SR-24 G/16 m, Cuir+Gaine en Tissu, G-Cu-W, RTC-DD	84F1024G16EB01D



ROHRMAN
SCHWEISSTECHNIK



SR-24 W

TIG torche soudure SR-24 W

Capacité à 100% facteur de service (cycle 10 min.)	Refroidissement	Diamètre Électrode	Standard	Raccord sous poste
Courant continu (DC) 180 A Courant alternatif (AC) 125 A	Refroidi à l'eau	0,5–2,4 mm	EN 60 974-7 CE	Adaptable à chaque poste comercialisée

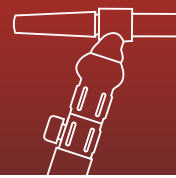
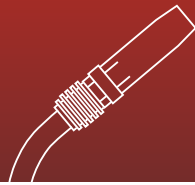
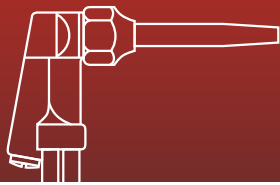

SR-24 W

180 A – DC – 100% FS

125 A – AC – 100% FS

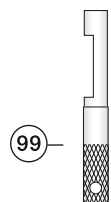
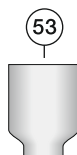
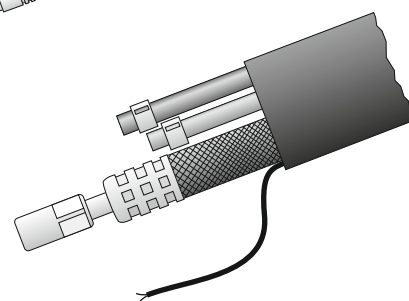
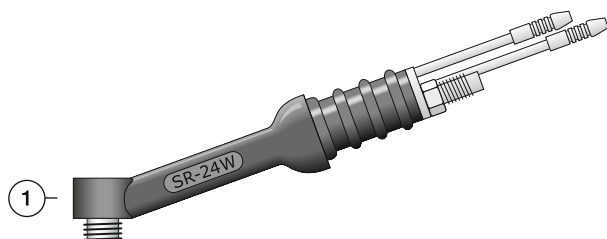
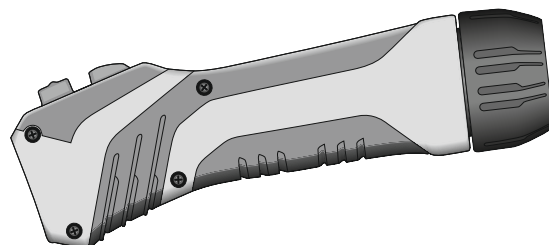



ROHRMAN
SCHWEISSTECHNIK

Torche TIG SR-24 W avec Highflex (HF) paquet câble et tuyau et raccord de base

Position	Description	Numéro
	SR-24 W/4 m, Cuir+Caoutchouc, G-Cu-W, RTC-DD	84B1024W04EA01D
	SR-24 W/8 m, Cuir+Caoutchouc, G-Cu-W, RTC-DD	84B1024W08EA01D

Pieces de réchange corps du torche

Position	Description	Numéro
1	Corps Du Torche SR-24 W	8560024W

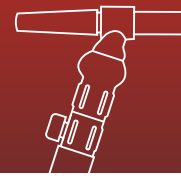
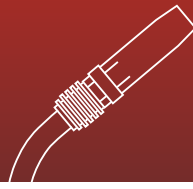
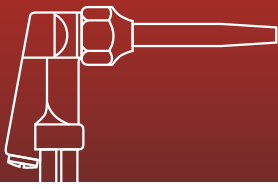

Torche TIG SR-24 W avec Highflex-Gaine en Tissu (HFG) paquet câble et tuyau et raccord de base

Position	Description	Numéro
	SR-24 W/ 4 m, Cuir+Gaine en Tissu, G-Cu-W, RTC-DD	84F1024W04EA01D
	SR-24 W/ 8 m, Cuir+Gaine en Tissu, G-Cu-W, RTC-DD	84F1024W08EA01D
	SR-24 W/12 m, Cuir+Gaine en Tissu, G-Cu-W, RTC-DD	84F1024W12EA01D
	SR-24 W/16 m, Cuir+Gaine en Tissu, G-Cu-W, RTC-DD	84F1024W16EA01D



ROHRMAN
SCHWEISSTECHNIK



SR-26



SR-26 V

TIG torche soudure SR-26, SR-26 V

Capacité à 35% facteur de service (cycle 10 min.)	Refroidissement	Diamètre Électrode	Standard	Raccord sous poste
Courant continu (DC) 200 A Courant alternatif (AC) 140 A	Refroidi à l'air	0,5–3,2 mm	EN 60 974-7 CE	Adaptable à chaque poste commercialisée

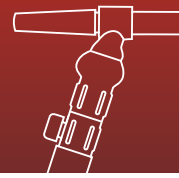
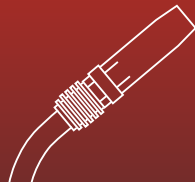
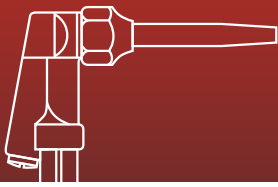

SR-26/F/V

200 A – DC – 35% FS
140 A – AC – 35% FS

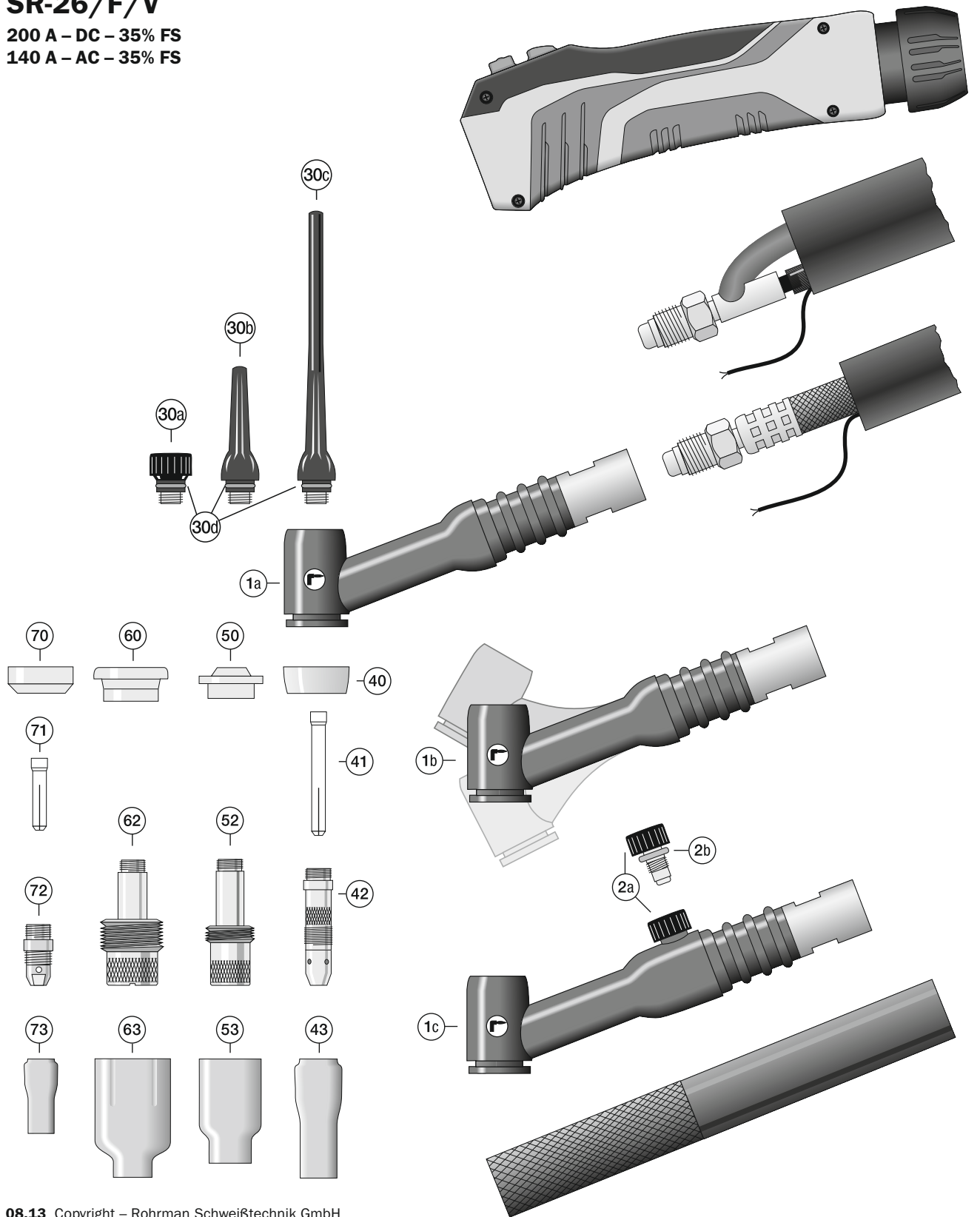

**Torche TIG SR-26 avec Highflex (HF) paquet câble et tuyau et raccord de base**

Position	Description	Numéro
	SR-26/4 m, Cuir+Caoutchouc, G-Cu-W, RTC-DD	84B1026004EB01D
	SR-26/8 m, Cuir+Caoutchouc, G-Cu-W, RTC-DD	84B1026008EB01D

Torche TIG SR-26 F avec Highflex (HF) paquet câble et tuyau et raccord de base

Position	Description	Numéro
	SR-26 F/4 m, Cuir+Caoutchouc, G-Cu-W, RTC-DD	84B1026204EB01D
	SR-26 F/8 m, Cuir+Caoutchouc, G-Cu-W, RTC-DD	84B1026208EB01D

Torche TIG SR-26 V avec câble courant à gaz

Position	Description	Numéro
	SR-26 V/4 m, T-Cu, Poignée Tubulair	8407026V04E030
	SR-26 V/8 m, T-Cu, Poignée Tubulair	8407026V08E030

Torche TIG SR-26 FV avec câble courant à gaz

Position	Description	Numéro
	SR-26 FV/4 m, T-Cu, Poignée Tubulair	8407026V04E030
	SR-26 FV/8 m, T-Cu, Poignée Tubulair	8407026V08E030

Pieces de réchange corps du torche

Position	Description	Numéro
1a	Corps Du Torche SR-26	85600260
1b	Corps Du Torche SR-26 F Avec Corps Du Torche Flexible	85600262
1c	Corps Du Torche SR-26 V Vanne Rotatif	8560026V
	Corps Du Torche SR-26 FV Avec Corps Du Torche Flexible Et Vanne Rotatif	8560026Y
2a	Vanne Rotatif SR-26 V	85511001
2b	Bague Pour Vanne Rotatif	85509008

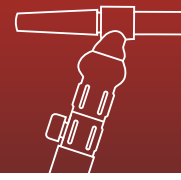
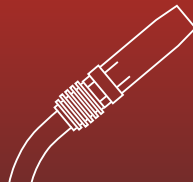
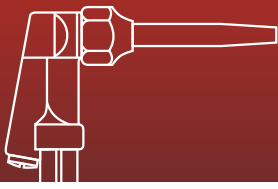

Torche TIG SR-26 avec Highflex-Gaine en Tissu (HFG) paquet câble et tuyau et raccord de base

Position	Description	Numéro
	SR-26/ 4 m, Cuir+Gaine en Tissu, G-Cu-W, RTC-DD	84F1026004EB01D
	SR-26/ 8 m, Cuir+Gaine en Tissu, G-Cu-W, RTC-DD	84F1026008EB01D
	SR-26/12 m, Cuir+Gaine en Tissu, G-Cu-W, RTC-DD	84F1026012EB01D
	SR-26/16 m, Cuir+Gaine en Tissu, G-Cu-W, RTC-DD	84F1026016EB01D

Torche TIG SR-26 F avec Highflex-Gaine en Tissu (HFG) paquet câble et tuyau et raccord de base

Position	Description	Numéro
	SR-26 F/ 4 m, Cuir+Gaine en Tissu, G-Cu-W, RTC-DD	84F1026204EB01D
	SR-26 F/ 8 m, Cuir+Gaine en Tissu, G-Cu-W, RTC-DD	84F1026208EB01D
	SR-26 F/12 m, Cuir+Gaine en Tissu, G-Cu-W, RTC-DD	84F1026212EB01D
	SR-26 F/16 m, Cuir+Gaine en Tissu, G-Cu-W, RTC-DD	84F1026216EB01D



ROHRMAN
SCHWEISSTECHNIK



TIG-Poignée RTC
Rohrman TIG Comfort

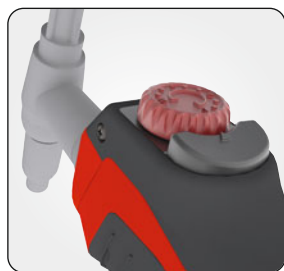

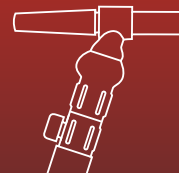
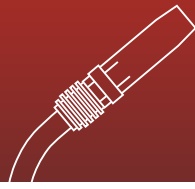
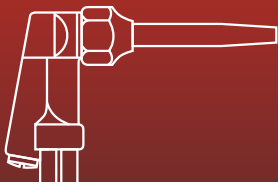

TIG-Poignée RTC

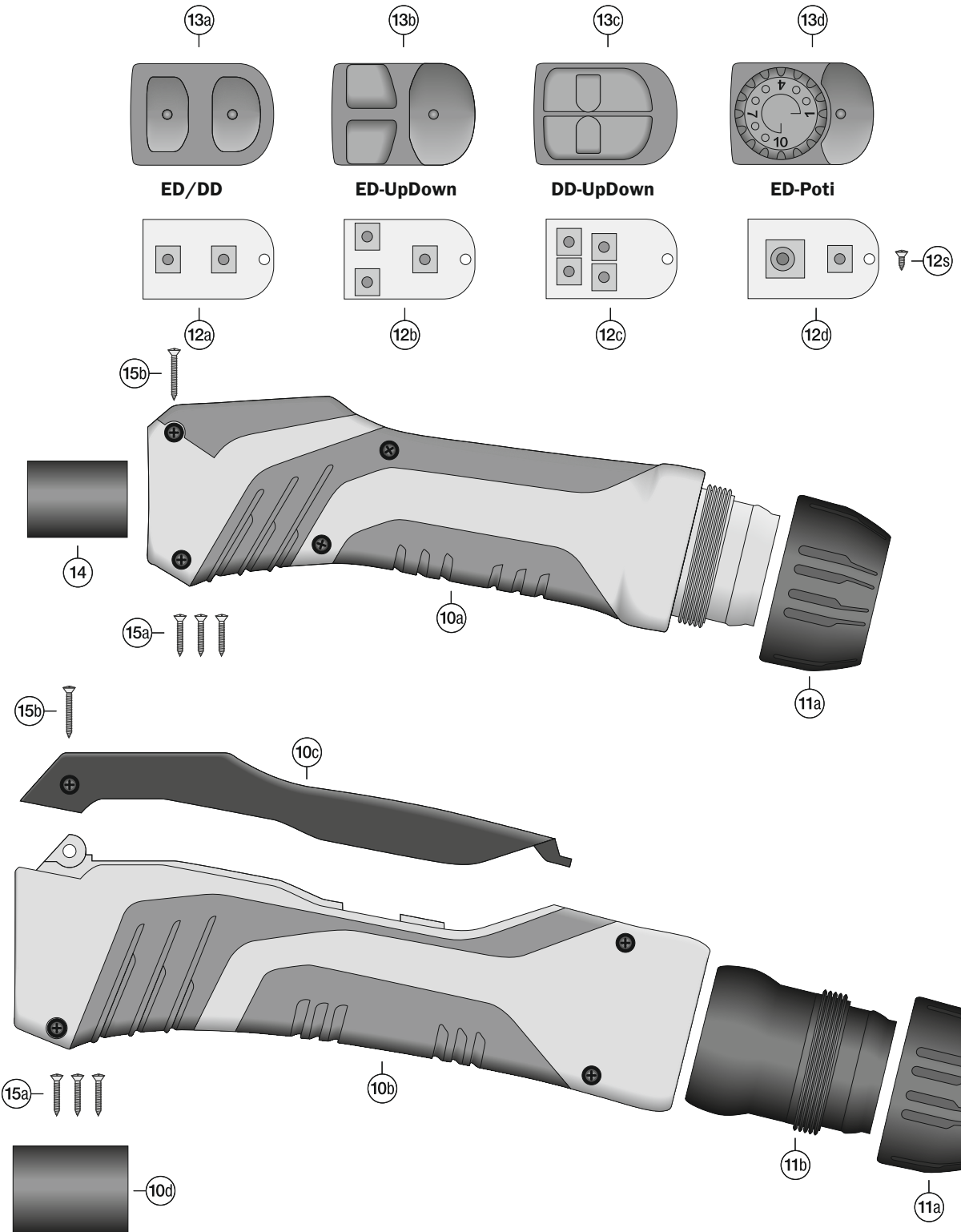



Pieces de réchange jeu de poignée RTC

Position	Description		Numéro
	Jeu De Poignée Petit ED/DD Noir	(9/17/20/24)	85503011D10-SW1
	Jeu De Poignée Petit ED-UpDown Noir	(9/17/20/24)	85503011V10-SW1
	Jeu De Poignée Petit DD-UpDown Noir	(9/17/20/24)	85503011U10-SW1
	Jeu De Poignée Petit ED-Poti 10k Noir	(9/17/20/24)	85503011Q10-SW1
	Jeu De Poignée Petit ED/DD Rouge	(9/17/20/24)	85503011D10-RT1
	Jeu De Poignée Petit ED-UpDown Rouge	(9/17/20/24)	85503011V10-RT1
	Jeu De Poignée Petit DD-UpDown Rouge	(9/17/20/24)	85503011U10-RT1
	Jeu De Poignée Petit ED-Poti 10k Rouge	(9/17/20/24)	85503011Q10-RT1
	Jeu De Poignée Grand ED/DD Noir	(18/18SC/26)	85503012D10-SW1
	Jeu De Poignée Grand ED-UpDown Noir	(18/18SC/26)	85503012V10-SW1
	Jeu De Poignée Grand DD-UpDown Noir	(18/18SC/26)	85503012U10-SW1
	Jeu De Poignée Grand ED-Poti 10k Noir	(18/18SC/26)	85503012Q10-SW1
	Jeu De Poignée Grand ED/DD Rouge	(18/18SC/26)	85503012D10-RT1
	Jeu De Poignée Grand ED-UpDown Rouge	(18/18SC/26)	85503012V10-RT1
	Jeu De Poignée Grand DD-UpDown Rouge	(18/18SC/26)	85503012U10-RT1
	Jeu De Poignée Grand ED-Poti 10k Rouge	(18/18SC/26)	85503012Q10-RT1
10a	Pair De Coquilles Petite (Gauche Et Droit) Noir		8550301Z1-1SW00
	Pair De Coquilles Petite (Gauche Et Droit) Rouge		8550301Z1-1RT00
	Pair De Coquilles Petite (Gauche Et Droit) Bleu		8550301Z1-1BL00
10b	Pair De Coquilles Grande (Gauche Et Droit) Noir		8550301Z1-2SW00
	Pair De Coquilles Grande (Gauche Et Droit) Rouge		8550301Z1-2RT00
	Pair De Coquilles Grande (Gauche Et Droit) Bleu		8550301Z1-2BL00
10c	Tour		8550301Z1-3SW
	Réducteur Pour Corps Du Torche v4	(18/18SC/26)	8550301Z3-21
10d	Réducteur Pour L'Impoignée		8550301Z3-20
11a	Écrou De Blocage		8550301Z2-4SW
11b	Joint Sphérique		8550301Z2-2SW
12a	Carte ED/DD		8550301Z5-1201
12b	Carte ED-UpDown		8550301Z5-1611
12c	Carte DD-UpDown		8550301Z5-1311
12d	Carte ED-Poti 10 kΩ		8550301Z5-1411-40
	Carte ED-Poti 1 kΩ		8550301Z5-1411-41
	Carte ED-Poti 4,7 kΩ (5,0 kΩ)		8550301Z5-1411-42
	Carte ED-Poti 47 kΩ (50 kΩ)		8550301Z5-1411-43
12s	Vis Pour Carte (Poignée Grand)		8550301Z5-91
13a	Carte ED/DD		8550301Z4-1200GR
13b	Carte ED-UpDown		8550301Z4-1610GR
13c	Carte DD-UpDown (Kit De Pièce)		8550301Z4-1315GR
13d	Carte ED-Poti (Kit De Pièce)		8550301Z4-1415GR
14	Adapter Corps Du Torche v1	(9/17/20/24)	8550301Z3-11
	Adapter Corps Du Torche v2		8550301Z3-13
	Adapter Corps Du Torche v3 (2 Pièces)		8550301Z3-14
	<i>Pour le petit poignée en connexion de 10d aussi pour le grand poignée</i>		
15a	Vis L=13 mm		8550301Z1-91
15b	Vis L=19 mm		8550301Z1-92

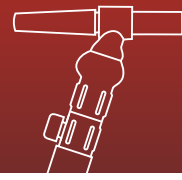
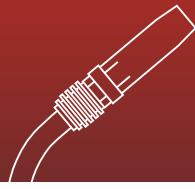
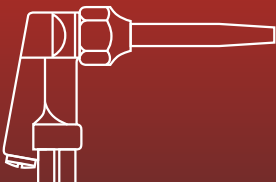

Note

A large rectangular area with horizontal grey lines, intended for writing notes.



Paquets de câble et tuyau



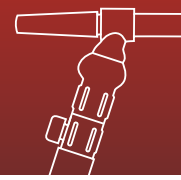
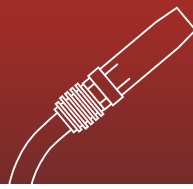
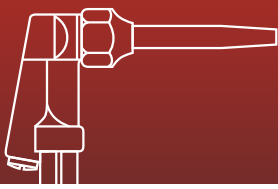

Paquets de câble et tuyaux

SR-9/17/24 G

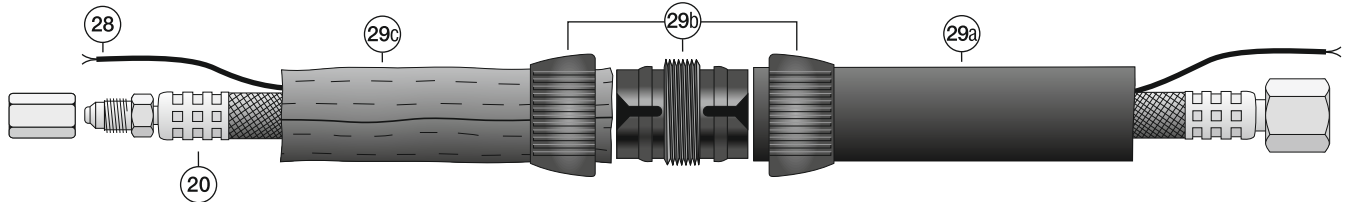

**3/8"-24 UNF Droite, Filetage Male Tournant (AD)
+ Adapteur**

G1/4" Droite, Écrou Tournant (ÜM)

SR-26

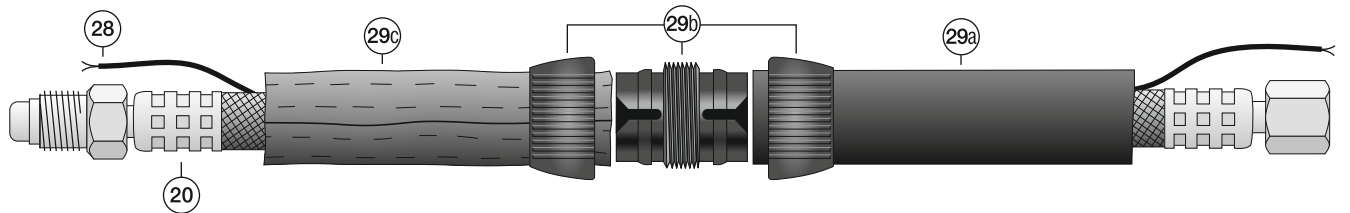

5/8"-18 UNF Droite, Filetage Male Tournant (AD)

G1/4" Droite, Écrou Tournant (ÜM)

SR-20/24 W

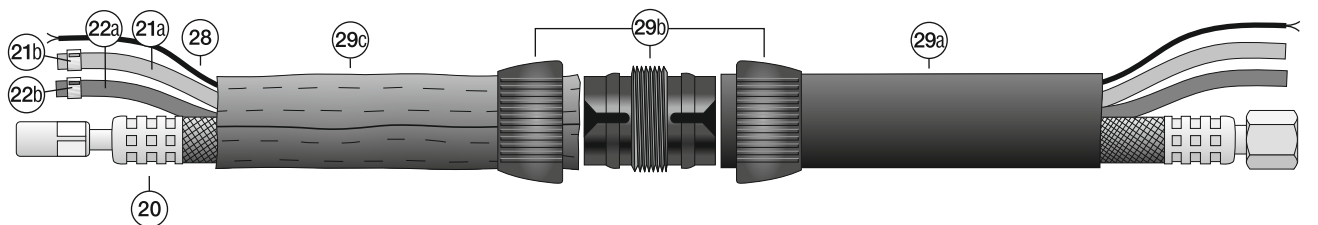

1/4"-28 UNF Droite, Écrou Tournant (ÜM)

M12x1 Droite, Écrou Tournant (ÜM)

SR-18/18 SC

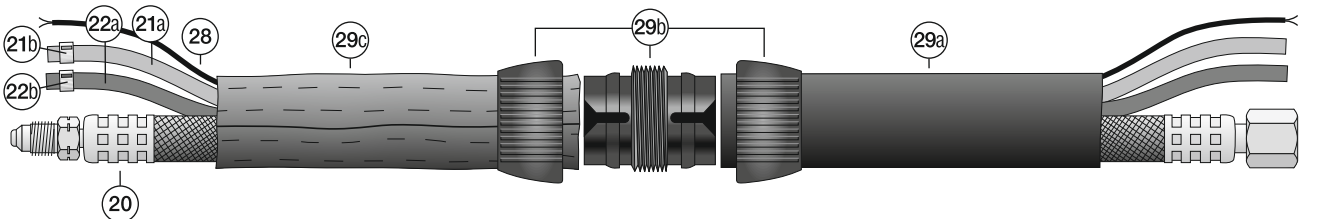

3/8"-24 UNF Gauche, Filetage Male Tournant (AD)

M12x1 Droite, Écrou Tournant (ÜM)

**Pieces de réchange paquets de câble et tuyau**

Position	Description	Numéro
20	Câble Courant/ 4 m, Caoutchouc, Cordon De Cuivre Tressé, SR-9	821009004G1/4#
	Câble Courant/ 8 m, Caoutchouc, Cordon De Cuivre Tressé, SR-9	821009008G1/4#
	Câble Courant/12 m, Caoutchouc, Cordon De Cuivre Tressé, SR-9	821009012G1/4#
	Câble Courant/16 m, Caoutchouc, Cordon De Cuivre Tressé, SR-9	821009016G1/4#
20	Câble Courant/ 4 m, Caoutchouc, Cordon De Cuivre Tressé, SR-17	821017004G1/4#
	Câble Courant/ 8 m, Caoutchouc, Cordon De Cuivre Tressé, SR-17	821017008G1/4#
	Câble Courant/12 m, Caoutchouc, Cordon De Cuivre Tressé, SR-17	821017012G1/4#
	Câble Courant/16 m, Caoutchouc, Cordon De Cuivre Tressé, SR-17	821017016G1/4#
20	Câble Courant/ 4 m, Caoutchouc, Cordon De Cuivre Tressé, SR-24G	821024G04G1/4#
	Câble Courant/ 8 m, Caoutchouc, Cordon De Cuivre Tressé, SR-24G	821024G08G1/4#
	Câble Courant/12 m, Caoutchouc, Cordon De Cuivre Tressé, SR-24G	821024G12G1/4#
	Câble Courant/16 m, Caoutchouc, Cordon De Cuivre Tressé, SR-24G	821024G16G1/4#
20	Câble Courant/ 4 m, Caoutchouc, Cordon De Cuivre Tressé, SR-26	821026004G1/4#
	Câble Courant/ 8 m, Caoutchouc, Cordon De Cuivre Tressé, SR-26	821026008G1/4#
	Câble Courant/12 m, Caoutchouc, Cordon De Cuivre Tressé, SR-26	821026012G1/4#
	Câble Courant/16 m, Caoutchouc, Cordon De Cuivre Tressé, SR-26	821026016G1/4#
20	Câble Courant/ 4 m, Caoutchouc, Cordon De Cuivre Tressé, SR-20/24W	821020004M12X1#
	Câble Courant/ 8 m, Caoutchouc, Cordon De Cuivre Tressé, SR-20/24W	821020008M12X1#
	Câble Courant/12 m, Caoutchouc, Cordon De Cuivre Tressé, SR-20/24W	821020012M12X1#
	Câble Courant/16 m, Caoutchouc, Cordon De Cuivre Tressé, SR-20/24W	821020016M12X1#
20	Câble Courant/ 4 m, Caoutchouc, Cordon De Cuivre Tressé, SR-20H	821020H04M12X1#
	Câble Courant/ 8 m, Caoutchouc, Cordon De Cuivre Tressé, SR-20H	821020H08M12X1#
	Câble Courant/12 m, Caoutchouc, Cordon De Cuivre Tressé, SR-20H	821020H12M12X1#
	Câble Courant/16 m, Caoutchouc, Cordon De Cuivre Tressé, SR-20H	821020H16M12X1#
20	Câble Courant/ 4 m, Caoutchouc, Cordon De Cuivre Tressé, SR-18	821018004M12x1#
	Câble Courant/ 8 m, Caoutchouc, Cordon De Cuivre Tressé, SR-18	821018008M12X1#
	Câble Courant/12 m, Caoutchouc, Cordon De Cuivre Tressé, SR-18	821018012M12X1#
	Câble Courant/16 m, Caoutchouc, Cordon De Cuivre Tressé, SR-18	821018016M12x1#
20	Câble Courant/ 4 m, Caoutchouc, Cordon De Cuivre Tressé, SR-18SC	821018C04M12X1#
	Câble Courant/ 8 m, Caoutchouc, Cordon De Cuivre Tressé, SR-18SC	821018C08M12X1#
	Câble Courant/12 m, Caoutchouc, Cordon De Cuivre Tressé, SR-18SC	821018C12M12X1#
	Câble Courant/16 m, Caoutchouc, Cordon De Cuivre Tressé, SR-18SC	821018C16M12X1#
21a	Tuyau Caoutchouc 5x8 Bleu – Faisceau 100 m	855130508B
21b	Bague 1 Oreille Avec L'Anneau Inseré 9,5	855200095
22a	Tuyau Caoutchouc 5x8 Noir – Faisceau 100 m	855130508S
22b	Bague 1 Oreille Avec L'Anneau Inseré 9,5	855200095
22a	Tuyau Caoutchouc 4x6 Noir – Faisceau 100 m	855130406S
22b	Bague 1 Oreille Avec L'Anneau Inseré 8,7	855200087
28	Contrôle Câble À 3 Brins – Faisceau 100 m	855180103034FD
	Contrôle Câble À 7 Brins – Faisceau 100 m	855180107025FD
	Contrôle Câble À 3 Brins Cuirassé – Faisceau 100 m	855180203034
	Contrôle Câble À 6 Brins Cuirassé – Faisceau 100 m	855180206034
29a	Gaine De Protection Caoutchouc Ø 23 mm – Faisceau 50 m	8551402310
	Gaine De Protection Caoutchouc Ø 26 mm – Faisceau 50 m	8551402610
	Gaine De Protection Tissu Ø 22 mm – Faisceau 40 m	85514122
	Gaine De Protection Tissu Ø 25 mm – Faisceau 40 m	85514125
29b	Manchon De Connexion Cuir/Caoutchouc	8551002001
29c	Gaine De Protection Cuir/1 m Ø 22 mm	85514Z0222
	Gaine De Protection Cuir/1 m Ø 28 mm	85514Z0228

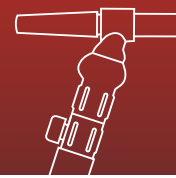
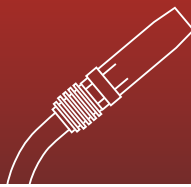
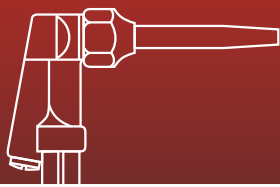

Paquets de câble et tuyau HF (Highflex-Caoutchouc)

Position	Description	Numéro
	Paquet/4 m, Cuir+Caoutchouc, G-Cu-W, SR-9	83B1009004G1/4#
	Paquet/8 m, Cuir+Caoutchouc, G-Cu-W, SR-9	83B1009008G1/4#
	Paquet/4 m, Cuir+Caoutchouc, G-Cu-W, SR-17	83B1017004G1/4#
	Paquet/8 m, Cuir+Caoutchouc, G-Cu-W, SR-17	83B1017008G1/4#
	Paquet/4 m, Cuir+Caoutchouc, G-Cu-W, SR-24G	83B1024G04G1/4#
	Paquet/8 m, Cuir+Caoutchouc, G-Cu-W, SR-24G	83B1024G08G1/4#
	Paquet/4 m, Cuir+Caoutchouc, G-Cu-W, SR-26	83B1026004G1/4#
	Paquet/8 m, Cuir+Caoutchouc, G-Cu-W, SR-26	83B1026008G1/4#
	Paquet/4 m, Cuir+Caoutchouc, G-Cu-W, SR-20/24W	83B1020004M12X1#
	Paquet/8 m, Cuir+Caoutchouc, G-Cu-W, SR-20/24W	83B1020008M12X1#
	Paquet/4 m, Cuir+Caoutchouc, G-Cu-W, SR-20H	83B1020H04M12X1#
	Paquet/8 m, Cuir+Caoutchouc, G-Cu-W, SR-20H	83B1020H08M12X1#
	Paquet/4 m, Cuir+Caoutchouc, G-Cu-W, SR-18	83B1018004M12X1#
	Paquet/8 m, Cuir+Caoutchouc, G-Cu-W, SR-18	83B1018008M12X1#
	Paquet/4 m, Cuir+Caoutchouc, G-Cu-W, SR-18SC	83B1018C04M12X1#
	Paquet/8 m, Cuir+Caoutchouc, G-Cu-W, SR-18SC	83B1018C08M12X1#

Paquets de câble et tuyau HFG (Highflex-Gaine en Tissu)

Position	Description	Numéro
	Paquet/ 4 m, Cuir+Gaine en Tissu, G-Cu-W, SR-9	83F1009004G1/4#
	Paquet/ 8 m, Cuir+Gaine en Tissu, G-Cu-W, SR-9	83F1009008G1/4#
	Paquet/12 m, Cuir+Gaine en Tissu, G-Cu-W, SR-9	83F1009012G1/4#
	Paquet/16 m, Cuir+Gaine en Tissu, G-Cu-W, SR-9	83F1009016G1/4#
	Paquet/ 4 m, Cuir+Gaine en Tissu, G-Cu-W, SR-17	83F1017004G1/4#
	Paquet/ 8 m, Cuir+Gaine en Tissu, G-Cu-W, SR-17	83F1017008G1/4#
	Paquet/12 m, Cuir+Gaine en Tissu, G-Cu-W, SR-17	83F1017012G1/4#
	Paquet/16 m, Cuir+Gaine en Tissu, G-Cu-W, SR-17	83F1017016G1/4#
	Paquet/ 4 m, Cuir+Gaine en Tissu, G-Cu-W, SR-24G	83F1024G04G1/4#
	Paquet/ 8 m, Cuir+Gaine en Tissu, G-Cu-W, SR-24G	83F1024G08G1/4#
	Paquet/12 m, Cuir+Gaine en Tissu, G-Cu-W, SR-24G	83F1024G12G1/4#
	Paquet/16 m, Cuir+Gaine en Tissu, G-Cu-W, SR-24G	83F1024G16G1/4#
	Paquet/ 4 m, Cuir+Gaine en Tissu, G-Cu-W, SR-26	83F1026004G1/4#
	Paquet/ 8 m, Cuir+Gaine en Tissu, G-Cu-W, SR-26	83F1026008G1/4#
	Paquet/12 m, Cuir+Gaine en Tissu, G-Cu-W, SR-26	83F1026012G1/4#
	Paquet/16 m, Cuir+Gaine en Tissu, G-Cu-W, SR-26	83F1026016G1/4#
	Paquet/ 4 m, Cuir+Gaine en Tissu, G-Cu-W, SR-20/24W	83F1020004M12X1#
	Paquet/ 8 m, Cuir+Gaine en Tissu, G-Cu-W, SR-20/24W	83F1020008M12X1#
	Paquet/12 m, Cuir+Gaine en Tissu, G-Cu-W, SR-20/24W	83F1020012M12X1#
	Paquet/16 m, Cuir+Gaine en Tissu, G-Cu-W, SR-20/24W	83F1020016M12X1#
	Paquet/ 4 m, Cuir+Gaine en Tissu, G-Cu-W, SR-20H	83F1020H04M12X1#
	Paquet/ 8 m, Cuir+Gaine en Tissu, G-Cu-W, SR-20H	83F1020H08M12X1#
	Paquet/12 m, Cuir+Gaine en Tissu, G-Cu-W, SR-20H	83F1020H12M12X1#
	Paquet/16 m, Cuir+Gaine en Tissu, G-Cu-W, SR-20H	83F1020H16M12X1#
	Paquet/ 4 m, Cuir+Gaine en Tissu, G-Cu-W, SR-18	83F1018004M12X1#
	Paquet/ 8 m, Cuir+Gaine en Tissu, G-Cu-W, SR-18	83F1018008M12X1#
	Paquet/12 m, Cuir+Gaine en Tissu, G-Cu-W, SR-18	83F1018012M12X1#
	Paquet/16 m, Cuir+Gaine en Tissu, G-Cu-W, SR-18	83F1018016M12X1#
	Paquet/ 4 m, Cuir+Gaine en Tissu, G-Cu-W, SR-18SC	83F1018C04M12X1#
	Paquet/ 8 m, Cuir+Gaine en Tissu, G-Cu-W, SR-18SC	83F1018C08M12X1#
	Paquet/12 m, Cuir+Gaine en Tissu, G-Cu-W, SR-18SC	83F1018C12M12X1#
	Paquet/16 m, Cuir+Gaine en Tissu, G-Cu-W, SR-18SC	83F1018C16M12X1#



ROHRMAN
SCHWEISSTECHNIK

Note

A large rectangular area with horizontal lines, intended for writing notes.

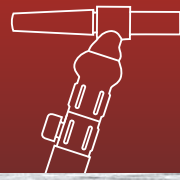
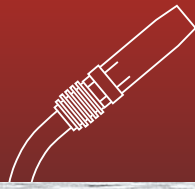
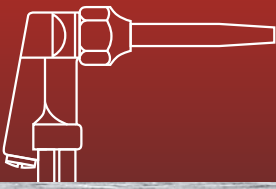

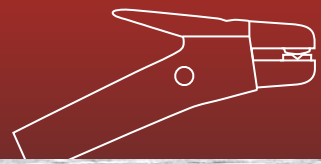

ROHRMAN
SCHWEISSTECHNIK

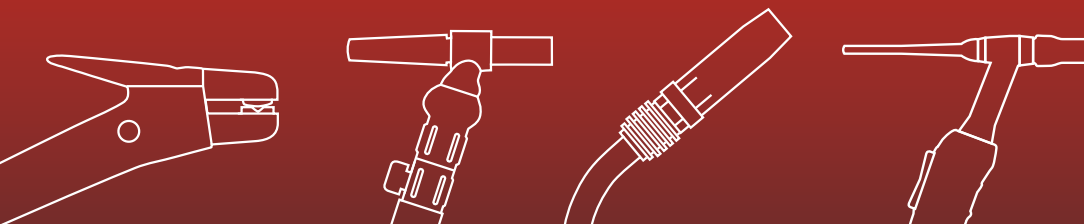

Pour plus d'informations contactez vous avec votre distributeur.

