

CATALOGUE 1.Q&1.P

A&P

Série TIG Torches

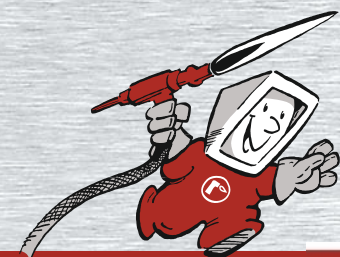
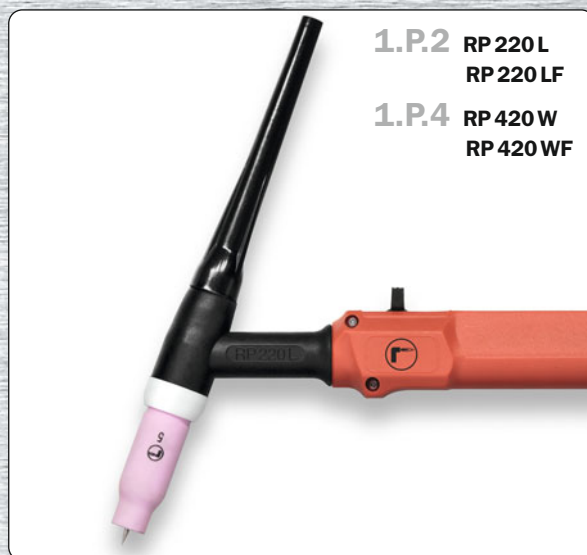
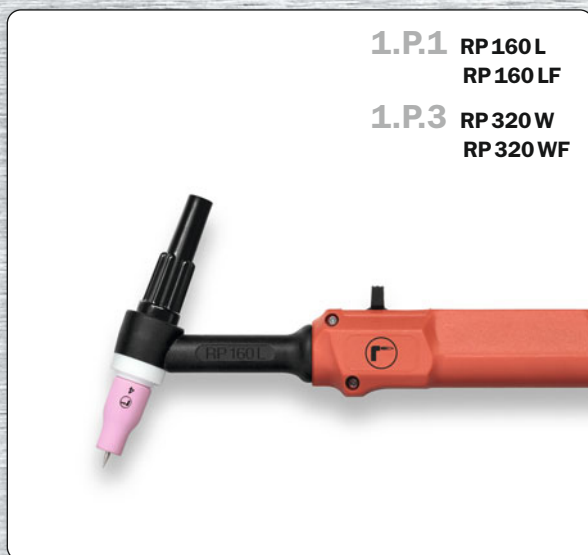
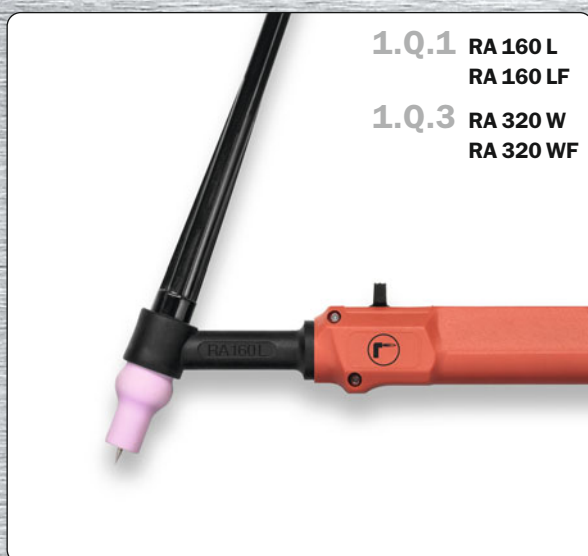

02/2014



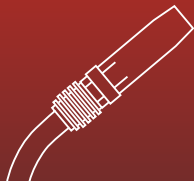
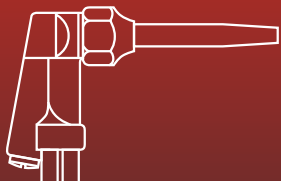

Rohrman Schweisstechnik

Torche de soudage et de plus ... Partenaire de la distribution des matériaux de soudage

Rohrman Schweisstechnik – une entreprise familiale avec plus de 40 années d'expérience dans la technologie du soudage. Nous offrons toutes sortes de produits de soudage, aussi bien que:

- les torches TIG-soudage en constructions diverses
- les pièces d'usure et les accessoires TIG
- les paquets câble TIG
- les torches MIG/MAG-soudage en constructions diverses
- les pièces d'usure et les accessoires MIG/MAG
- les paquets câble et tuyaux interconnexion MIG/MAG et les paquets extension
- les câbles avec pince d'électrode e pince de masse
- les casque de protection soudage auto-abscurissant
- les torches oxycoupage, les tuyaux oxyacétilène et les accessoires
- les pinces de gouging et les accessoires

Selon les produits standard nous sommes spécialisées dans les torches **TIG**. Ici nous offrons une grande gamme de produits que nous permettons d'offrir une solution optimale pour les tâches de soudage.

Demandez votre distributeur ou laissez vous consulter de nous.

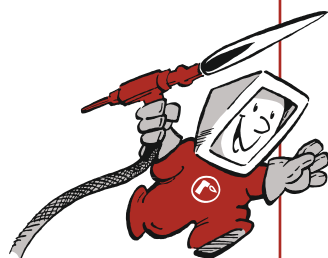

Rohrman Schweisstechnik

Tel.: +49(0)2162/106065-0

Fax: +49(0)2162/106065-55

www.rohrman.de · info@rohrman.de

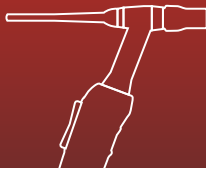
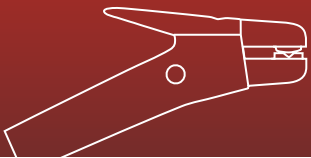

Série A&P TIG-torches à main



Les torches série A&P

Les torches de soudage TIG série A&P sont disponibles en l'**exécution refroidissent à l'air** jusqu'à une capacité de **220 A** et en l'**exécution refroidi à l'eau** jusqu'à **400 A**.

Série A

- buses céramique à plug-in
- torches à deux dimensions refroidit à l'air et à l'eau
- poignée compact et ergonomique

La série A utilise des **buses plug-in** qui sont insérées sur un corps en laiton conique. On atteint avec la forme bulbeuse des buses le gaz échappe la buse **presque sans turbulences**.



Type de torche	Charge		FS	Fil Ø
	paquet Highflex	paquet DVOH		
RA 160 L	110 A-DC · 95 A-AC	160 A-DC · 120 A-AC	40%	1,0-2,4 mm
RA 220 L	180 A-DC · 130 A-AC	220 A-DC · 180 A-AC	40%	1,0-3,2 mm
RA 320 W	250 A-DC · 200 A-AC	300 A-DC · 250 A-AC	60%	1,0-3,2 mm
RA 420 W	350 A-DC · 300 A-AC	400 A-DC · 360 A-AC	60%	1,0-4,0 mm

Caractéristiques techniques selon EN 60 974-7



Série P

- buses céramique vissée
- pièces d'usure compatibles avec la standard internationale
- torches à deux dimensions refroidit à l'air et à l'eau
- poignée compact et ergonomique

La série P a les **buses céramique vissée** que sont compatibles avec la standard internationale. Plus des pièces d'usure sont identique à leurs de la série SR.

Il y a aussi les **torches flexibles**, le soudeur peut tordre ces torches en direction souhaitée.

La désignation de ces torches est complétés avec "F" pour flexible.

Type de torche	Charge		FS	Fil Ø
	paquet Highflex	paquet DVOH		
RP 160 L	125 A-DC · 80 A-AC	160 A-DC · 120 A-AC	40%	1,0-2,4 mm
RP 220 L	180 A-DC · 130 A-AC	220 A-DC · 180 A-AC	40%	1,0-3,2 mm
RP 320 W	250 A-DC · 200 A-AC	300 A-DC · 250 A-AC	60%	1,0-3,2 mm
RP 420 W	350 A-DC · 300 A-AC	400 A-DC · 360 A-AC	60%	1,0-4,0 mm

Caractéristiques techniques selon EN 60 974-7



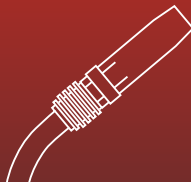
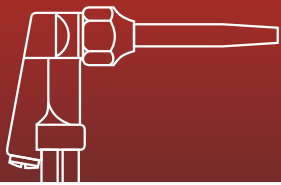

Pièces d'usure TIG

Pièces d'usure série A



Pièces d'usure série P



Le raccord pour paquets fondamentale

pour RA 160 L/RA 160 LF/RA 220 L/RA 220 LF/
RP 160 L/RP 160 LF/RP 220 L/RP 220 LF:

Paquets de câble et tuyau avec le raccord fondamentale EC

Câble courant à gaz ... M10x1 fil extérieur à droit avec tuyau ondulé contre flamber

Câble de contrôle ... ouvert, longueur de 30 cm plus que câble courant



pour RA 320 W/RA 320 WF/RA 420 W/RA 420 WF/
RP 320 W/RP 320 WF/RP 420 W/RP 420 WF:

Paquets de câble et tuyau avec le raccord fondamentale EC

Câble courant refroidi à l'eau ... M10x1 fil extérieur à droite avec tuyau ondulé contre flamber

Tuyau principale refroidi à l'eau ... ouvert, longueur de 30 cm plus que câble courant

Tuyau de gaz ... ouvert, longueur de 30 cm plus que câble courant

Câble de contrôle ... ouvert, longueur de 30 cm plus que câble courant

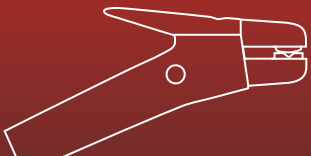

ROHRMAN
SCHWEISSTECHNIK

1.Q.1

Série A RA 160 L



TIG-torches à main RA 160 L/RA 160 LF

Capacité à 40% facteur de service (cycle 10 min.):

Paquet Highflex: 110 Ampère – DC – Courant continu
95 Ampère – AC – Courant alternatif

Paquet DVOH (à performance accrue): 160 Ampère – DC – Courant continu
120 Ampère – AC – Courant alternatif

Refroidissement: refroidissement à l'air

Diamètre électrode: 1,0–2,4 mm

Standard: EN 60974-7

Raccord sous poste: Adaptable à chaque poste
comercialisée

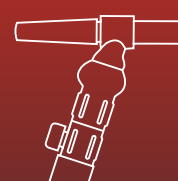
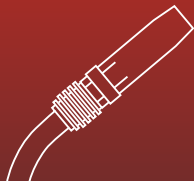
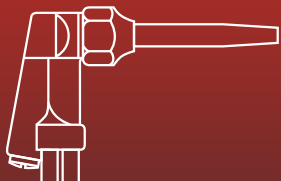

RA 160 L, refroidissement à l'air

Paquet Highflex

110 A – DC – 40% FS

95 A – AC – 40% FS

Paquet DVOH (à performance accrue)

160 A – DC – 40% FS

120 A – AC – 40% FS

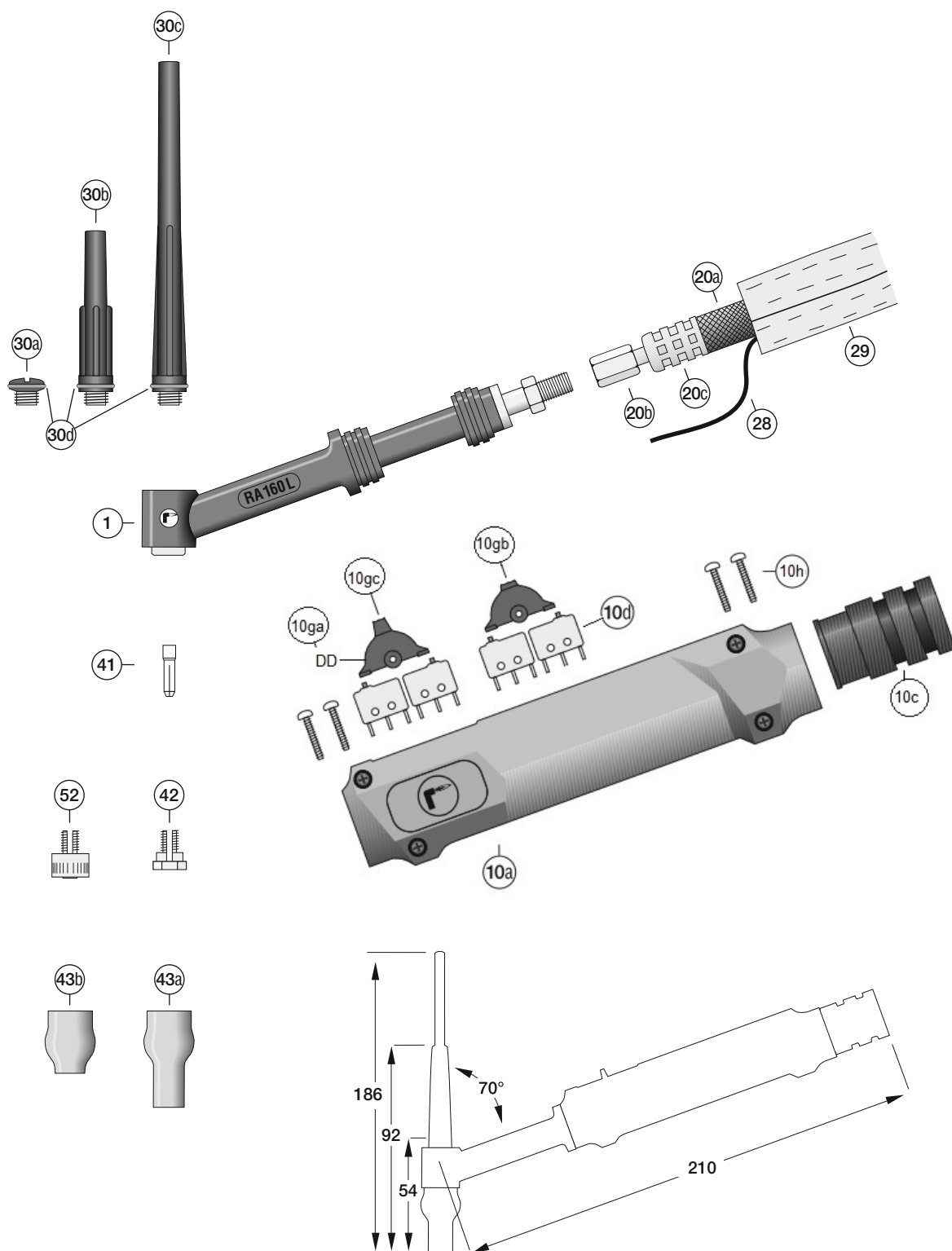



Torches TIG RA 160 L/RA 160 LF

Torches TIG Highflex avec paquet de câble et tuyau de base

Position	Description	Numéro
	RA 160 L/4 m, cuir+caoutchouc, G-Cu-W, poignée-double – raccord EC	84B1Q16004EC17D
	RA 160 L/8 m, cuir+caoutchouc, G-Cu-W, poignée-double – raccord EC	84B1Q16008EC17D
	RA 160 L/4 m, cuir+caoutchouc, G-Cu-W, poignée-double-up/down – raccord EC	84B1Q16004EC17U
	RA 160 L/8 m, cuir+caoutchouc, G-Cu-W, poignée-double-up/down – raccord EC	84B1Q16008EC17U

Torches TIG DVOH (à performance accrue) avec paquet de câble et tuyau de base

Position	Description	Numéro
	RA 160 L/4 m, cuir+caoutchouc, DVOH-Cu-W, poignée-double – raccord EC	84BVQ16004EC17D
	RA 160 L/8 m, cuir+caoutchouc, DVOH-Cu-W, poignée-double – raccord EC	84BVQ16008EC17D
	RA 160 L/4 m, cuir+caoutchouc, DVOH-Cu-W, poignée-double-up/down – raccord EC	84BVQ16004EC17U
	RA 160 L/8 m, cuir+caoutchouc, DVOH-Cu-W, poignée-double-up/down – raccord EC	84BVQ16008EC17U

Pièces de rechange corps du torche

Position	Description	Numéro
1a	Corps du torche RA 160 L	8560Q160
	Corps du torche RA 160 LF flexible	8560Q162

Pièces de rechange poignée

Position	Description	Numéro
	Jeu de poignée tâteur double	8550317DD
	Jeu de poignée tâteur double-up/down	8550317UP
10a	Pair de coquilles (gauche+droit) rouge	8550317Z1-1RT2
10c	Gaine	8550304Z2-12
10d	Micro-interrupteur	8550317Z5-11
10ga	Bascule fonction double	8550317Z4-21
10gb	Bascule fonction UpDown étroite	8550317Z4-312
10gc	Bascule fonction UpDown large	8550317Z4-311
10h	Vis	8550317Z1-9

Pièces de rechange paquet de câble et tuyau Highflex

Position	Description	Numéro
	Paquet/4 m, cuir+caoutchouc, G-Cu-W, RA 160 L	83B1P16004M10x1G#-U
	Paquet/8 m, cuir+caoutchouc, G-Cu-W, RA 160 L	83B1P16008M10x1G#-U
	Câble courant/4 m, caoutchouc, cordon de cuivre tressé, RA 160 L	821P16004M10x1G#
	Câble courant/8 m, caoutchouc, cordon de cuivre tressé, RA 160 L	821P16008M10x1G#
20a	Tuyau caoutchouc, 8x12 noir/rouge	855130812SR
20b	Raccord courant M8x1 écrou-L – 8 mm	85505521108R-L
20c	Ferrule A500L – Alu	85519A126
28	Contrôle câble 7 x 0,25FD	855180107025FD
29	Gaine de protection caoutchouc, Ø 23 mm	8551402310
	Manchon de connexion cuir/caoutchouc Ø 22–28 mm (3 pièces)	8551002001
	Gaine de protection/1 m, cuir, Ø 22 mm, noir	85514Z0222

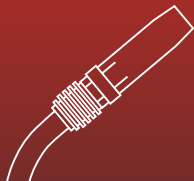
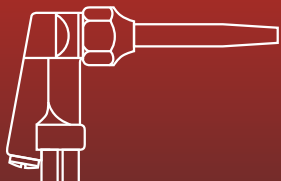

Pièces d'usure

Position	Description	Numéro
30a	Bouchon court L=12 mm	85742913
30b	Bouchon moyen L=55 mm	85742930
30c	Bouchon long L=152 mm	85742970
30d	Bague	8550908017R
41	Pince Ø 1,0 mm L=12,7 mm	85114441
	Pince Ø 1,6 mm L=12,7 mm	85114451
	Pince Ø 2,4 mm L=12,7 mm	85114461
	Pince Ø 3,2 mm L=12,7 mm	85114471
42	Écrou tendeur Ø 1,0 mm L=10,3 mm	85129614
	Écrou tendeur Ø 1,6 mm L=10,3 mm	85129615
	Écrou tendeur Ø 2,4 mm L=10,3 mm	85129616
	Écrou tendeur Ø 3,2 mm L=10,3 mm	85129617
52	Diffuseur Ø 1,6 mm L=12,5 mm	85131416
	Diffuseur Ø 2,4 mm L=12,5 mm	85131424
	Diffuseur Ø 3,2 mm L=12,5 mm	85131432
43a	Buse céramique taille #4 iØ 6,4 mm L=33 mm	85230115
	Buse céramique taille #5 iØ 8,0 mm L=33 mm	85231115
	Buse céramique taille #6 iØ 9,6 mm L=33 mm	85232115
	Buse céramique taille #7 iØ 11,2 mm L=33 mm	85233115
43b	Buse céramique taille #4 iØ 6,4 mm L=22 mm	85230015
	Buse céramique taille #5 iØ 8,0 mm L=22 mm	85231015
	Buse céramique taille #6 iØ 9,6 mm L=22 mm	85232015
	Buse céramique taille #7 iØ 11,2 mm L=22 mm	85233015

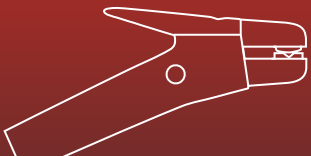

ROHRMAN
SCHWEISSTECHNIK

1.Q.2

Série A RA 220 L



TIG-torches à main RA 220 L/RA 220 LF

Capacité à 40% facteur de service (cycle 10 min.):

Paquet Highflex: 180 Ampère – DC – Courant continu
130 Ampère – AC – Courant alternatif

Paquet DVOH (à performance accrue): 220 Ampère – DC – Courant continu
180 Ampère – AC – Courant alternatif

Refroidissement: refroidissement à l'air

Diamètre électrode: 1,0–3,2 mm

Standard: EN 60974-7

Raccord sous poste: Adaptable à chaque poste
comercialisée

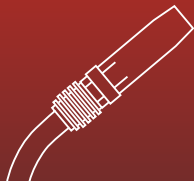
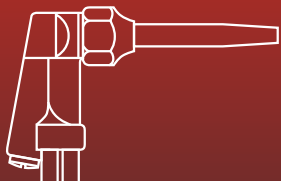

RA 220 L, refroidissement à l'air

Paquet Highflex

180 A – DC – 40% FS

130 A – AC – 40% FS

Paquet DVOH (à performance accrue)

220 A – DC – 40% FS

180 A – AC – 40% FS

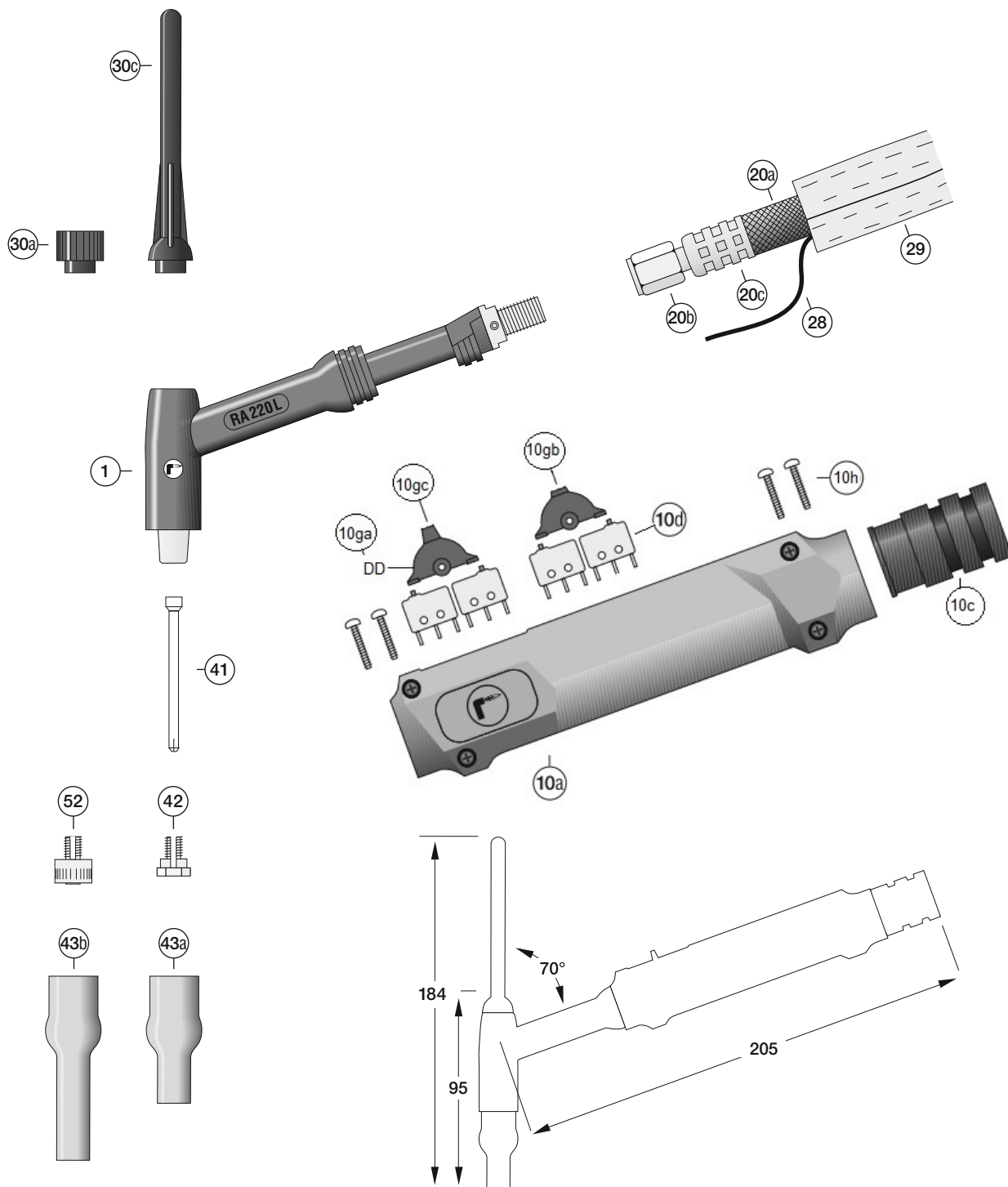



Torches TIG RA 220 L/RA 220 LF

Torches TIG Highflex avec paquet de câble et tuyau de base

Position	Description	Numéro
	RA 220 L/4 m, cuir+caoutchouc, G-Cu-W, poignée-double – raccord EC	84B1Q22004EC17D
	RA 220 L/8 m, cuir+caoutchouc, G-Cu-W, poignée-double – raccord EC	84B1Q22008EC17D
	RA 220 L/4 m, cuir+caoutchouc, G-Cu-W, poignée-double-up/down – raccord EC	84B1Q22004EC17U
	RA 220 L/8 m, cuir+caoutchouc, G-Cu-W, poignée-double-up/down – raccord EC	84B1Q22008EC17U

Torches TIG DVOH (à performance accrue) avec paquet de câble et tuyau de base

Position	Description	Numéro
	RA 220 L/4 m, cuir+caoutchouc, DVOH-Cu-W, poignée-double – raccord EC	84BVQ22004EC17D
	RA 220 L/8 m, cuir+caoutchouc, DVOH-Cu-W, poignée-double – raccord EC	84BVQ22008EC17D
	RA 220 L/4 m, cuir+caoutchouc, DVOH-Cu-W, poignée-double-up/down – raccord EC	84BVQ22004EC17U
	RA 220 L/8 m, cuir+caoutchouc, DVOH-Cu-W, poignée-double-up/down – raccord EC	84BVQ22008EC17U

Pièces de rechange corps du torche

Position	Description	Numéro
1a	Corps du torche RA 220 L	8560Q220
	Corps du torche RA 220 LF flexible	8560Q222

Pièces de rechange poignée

Position	Description	Numéro
	Jeu de poignée tâteur double	8550317DD
	Jeu de poignée tâteur double-up/down	8550317UP
10a	Pair de coquilles (gauche+droit) rouge	8550317Z1-1RT2
10c	Gaine	8550304Z2-12
10d	Micro-interrupteur	8550317Z5-11
10ga	Bascule fonction double	8550317Z4-21
10gb	Bascule fonction UpDown étroite	8550317Z4-312
10gc	Bascule fonction UpDown large	8550317Z4-311
10h	Vis	8550317Z1-9

Pièces de rechange paquet de câble et tuyau Highflex

Position	Description	Numéro
	Paquet/4 m, cuir+caoutchouc,G-Cu-W, RA 220 L	83B1P22004M10x1G#-U
	Paquet/8 m, cuir+caoutchouc,G-Cu-W, RA 220 L	83B1P22008M10x1G#-U
	Câble courant/4 m, caoutchouc-Cu-W, RA 220 L	821P22004M10x1G#
	Câble courant/8 m, caoutchouc-Cu-W, RA 220 L	821P22008M10x1G#
20a	Tuyau caoutchouc 10x14 noir/rouge	855131014SR
20b	Raccord courant M10x1 écrou-L – 10 mm	85505522110R-L
20c	Ferrule A575L – Alu	85519A146
20d	Raccord courant M10x1 filetage extérieur – 10 mm	85505522310R
28	Contrôle câble LiYY-FD 7 x 0,25	855180107025FD
29	Gaine de protection caoutchouc Ø 23 mm	8551402310
	Manchon de connexion cuir/caoutchouc Ø 22–28 mm (3 pièces)	8551002001
	Gaine de protection cuir/1 m Ø 22 mm noir	85514Z0222

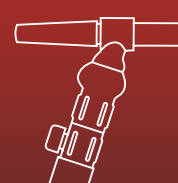
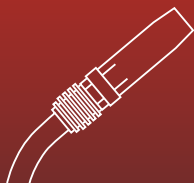
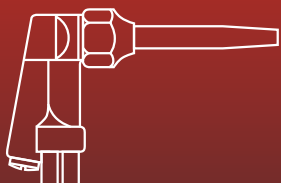

Pièces d'usure

Position	Description	Numéro
30a	Bouchon court L=15 mm	85711132
30c	Bouchon long L=103 mm	85711172
41	Pince Ø 1,0 mm, L=59 mm	85119640
	Pince Ø 1,6 mm, L=59 mm	85119650
	Pince Ø 2,4 mm, L=59 mm	85119660
	Pince Ø 3,2 mm, L=59 mm	85119670
	Pince Ø 4,0 mm, L=59 mm	85119680
42	Écrou tendeur Ø 1,0 mm, L=10,3 mm	85129614
	Écrou tendeur Ø 1,6 mm, L=10,3 mm	85129615
	Écrou tendeur Ø 2,4 mm, L=10,3 mm	85129616
	Écrou tendeur Ø 3,2 mm, L=10,3 mm	85129617
	Écrou tendeur Ø 4,0 mm, L=10,3 mm	85129618
52	Diffuseur Ø 1,6 mm, L=12,5 mm	85131416
	Diffuseur Ø 2,4 mm, L=12,5 mm	85131424
	Diffuseur Ø 3,2 mm, L=12,5 mm	85131432
43a	Buse céramique taille #4 iØ 6,4 mm, L=44 mm	85230005
	Buse céramique taille #5 iØ 8,0 mm, L=44 mm	85231005
	Buse céramique taille #6 iØ 9,6 mm, L=44 mm	85232005
	Buse céramique taille #7 iØ 11,2 mm, L=44 mm	85233005
	Buse céramique taille #8 iØ 12,8 mm, L=44 mm	85234005
	Buse céramique taille #9 iØ 14,4 mm, L=44 mm	85235005
	Buse céramique taille #10 iØ 16,0 mm, L=44 mm	85236005
43b	Buse céramique taille #4 iØ 6,4 mm, L=64 mm	85230075
	Buse céramique taille #5 iØ 8,0 mm, L=64 mm	85231075
	Buse céramique taille #6 iØ 9,6 mm, L=64 mm	85232075
	Buse céramique taille #7 iØ 11,2 mm, L=64 mm	85233075

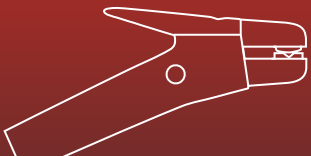

ROHRMAN
SCHWEISSTECHNIK

1.Q.3

Série A RA 320 W



TIG-torches à main RA 320 W/RA 320 WF

Capacité à 60 % facteur de service (cycle 10 min.):

Paquet Highflex: 250 Ampère – DC – Courant continu
200 Ampère – AC – Courant alternatif

Paquet DVOH (à performance accrue): 300 Ampère – DC – Courant continu
250 Ampère – AC – Courant alternatif

Refroidissement: refroidissement à l'eau

Diamètre électrode: 1,0–3,2 mm

Standard: EN 60974-7

Raccord sous poste: Adaptable à chaque poste
comercialisée

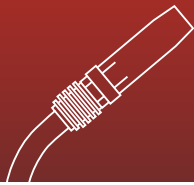
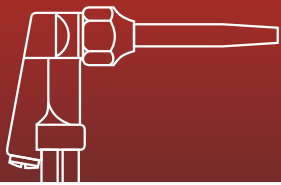

RA 320 W, refroidissement à l'eau

Paquet Highflex

250 A – DC – 60% FS

200 A – AC – 60% FS

Paquet DVOH (à performance accrue)

300 A – DC – 60% FS

250 A – AC – 60% FS

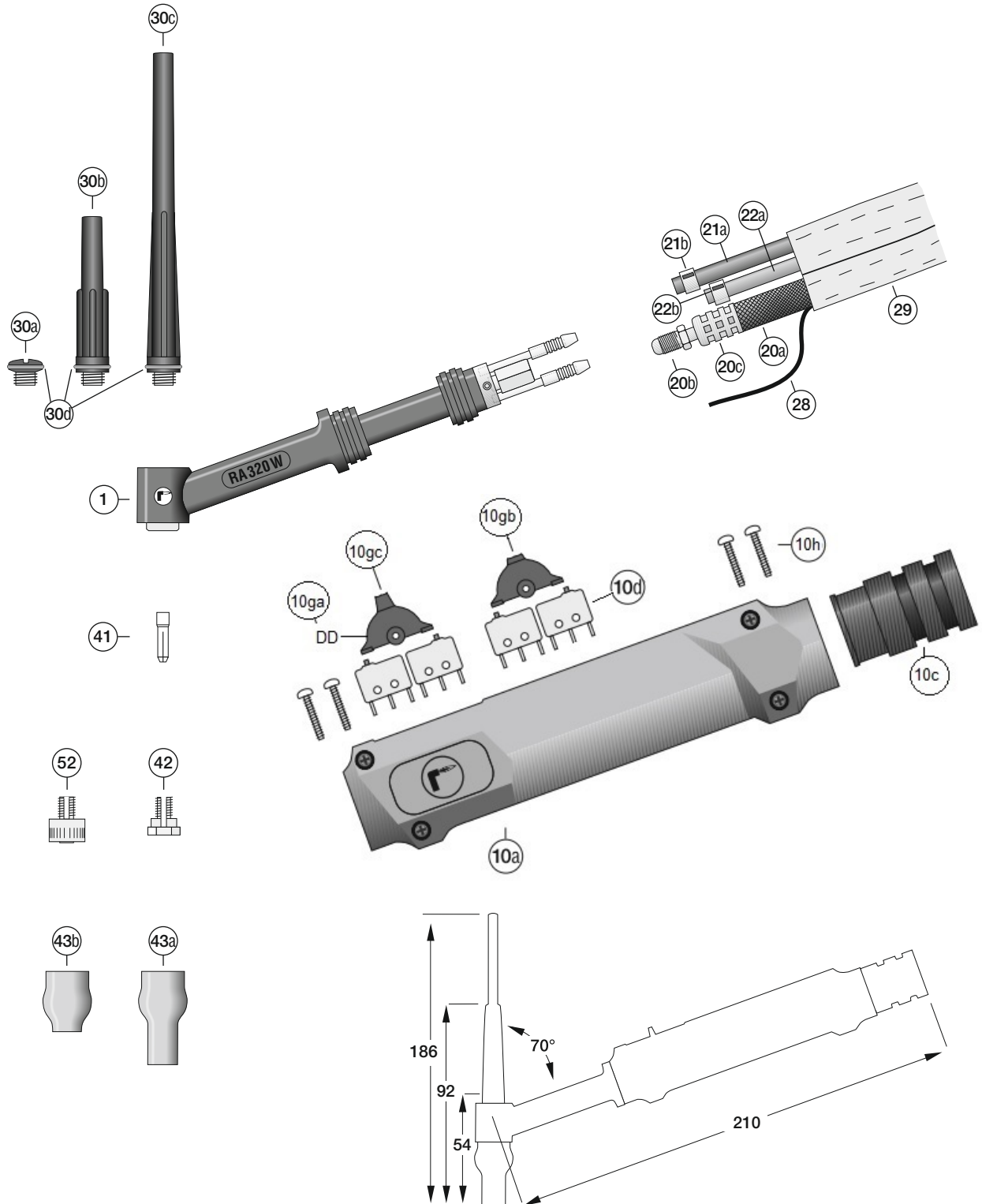



Torches TIG RA 320 W/RA 320 WF

Torches TIG Highflex avec paquet de câble et tuyau de base

Position	Description	Numéro
	RA 320 W/4 m, cuir+caoutchouc, G-Cu-W, poignée-double – raccord EC	84B1Q32004EC17D
	RA 320 W/8 m, cuir+caoutchouc, G-Cu-W, poignée-double – raccord EC	84B1Q32008EC17D
	RA 320 W/4 m, cuir+caoutchouc, G-Cu-W, poignée-double-up/down – raccord EC	84B1Q32004EC17U
	RA 320 W/8 m, cuir+caoutchouc, G-Cu-W, poignée-double-up/down – raccord EC	84B1Q32008EC17U

TIG-torches DVOH (à performance accrue) avec paquet de câble et tuyau de base

Position	Description	Numéro
	RA 320 W/4 m, cuir+caoutchouc, DVOH-SN-W, poignée-double – raccord EC	84BWQ32004EC17D
	RA 320 W/8 m, cuir+caoutchouc, DVOH-SN-W, poignée-double – raccord EC	84BWQ32008EC17D
	RA 320 W/4 m, cuir+caoutchouc, DVOH-SN-W, poignée-double-up/down – raccord EC	84BWQ32004EC17U
	RA 320 W/8 m, cuir+caoutchouc, DVOH-SN-W, poignée-double-up/down – raccord EC	84BWQ32008EC17U

Pièces de rechange corps du torche

Position	Description	Numéro
1a	Corps du torche RA 320 W	8560Q320
	Corps du torche RA 320 WF flexible	8560Q322

Pièces de rechange poignée

Position	Description	Numéro
	Jeu de poignée tâteur double	8550317DD
	Jeu de poignée tâteur double-up/down	8550317UP
10a	Pair de coquilles (gauche+droit) rouge	8550317Z1-1RT2
10c	Gaine	8550304Z2-12
10d	Micro-interrupteur	8550317Z5-11
10ga	Bascule fonction double	8550317Z4-21
10gb	Bascule fonction UpDown étroite	8550317Z4-312
10gc	Bascule fonction UpDown large	8550317Z4-311
10h	Vis	8550317Z1-9

Pièces de rechange paquet de câble et tuyau Highflex

Position	Description	Numéro
	Paquet/4 m, cuir+caoutchouc, G-Cu-W, RA 320 W	83B1P32004M10x1G#-U
	Paquet/8 m, cuir+caoutchouc, G-Cu-W, RA 320 W	83B1P32008M10x1G#-U
	Câble courant/4 m, caoutchouc-Cu-W, RA 320 W	821P32004M10x1G#
	Câble courant/8 m, caoutchouc-Cu-W, RA 320 W	821P32008M10x1G#
20a	Tuyau caoutchouc 7x10 noir/rouge	855130710SR
20b	Raccord courant M8x1 connecteur fileté – 7 mm	85505521207R
20c	Ferrule A450L – Alu	85519A116
20d	Raccord courant M10x1 filetage extérieur – 7 mm	85505522307R
21a	Tuyau caoutchouc 4x6 bleu	855130406B
21b	Bague 1 oreille avec l'anneau inséré 8,3	855200083
22a	Tuyau caoutchouc 4x6 noir	855130406S
22b	Bague 1 oreille avec l'anneau inséré 8,3	855200083
28	Contrôle câble LiYY-FD 7x0,25	855180107025FD
29	Gaine de protection caoutchouc Ø 23 mm	8551402310
	Manchon de connexion cuir/caoutchouc Ø 22–28 mm (3 pièces)	8551002001
	Gaine de protection cuir/1 m Ø 22 mm noir	85514Z0222

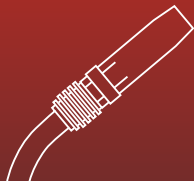
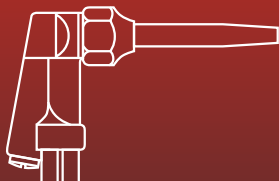

Pièces d'usure

Position	Description	Numéro
30a	Bouchon court, L=12 mm	85742913
30b	Bouchon moyen, L=55 mm	85742930
30c	Bouchon long, L=152 mm	85742970
30d	Bague	8550908017R
41	Pince Ø 1,0 mm, L=12,7 mm	85114441
	Pince Ø 1,6 mm, L=12,7 mm	85114451
	Pince Ø 2,4 mm, L=12,7 mm	85114461
	Pince Ø 3,2 mm, L=12,7 mm	85114471
42	Écrou tendeur Ø 1,0 mm, L=10,3 mm	85129614
	Écrou tendeur Ø 1,6 mm, L=10,3 mm	85129615
	Écrou tendeur Ø 2,4 mm, L=10,3 mm	85129616
	Écrou tendeur Ø 3,2 mm, L=10,3 mm	85129617
52	Diffuseur Ø 1,6 mm, L=12,5 mm	85131416
	Diffuseur Ø 2,4 mm, L=12,5 mm	85131424
	Diffuseur Ø 3,2 mm, L=12,5 mm	85131432
43a	Buse céramique taille #4 iØ 6,4 mm, L=22 mm	85230115
	Buse céramique taille #5 iØ 8,0 mm, L=22 mm	85231115
	Buse céramique taille #6 iØ 9,6 mm, L=22 mm	85232115
	Buse céramique taille #7 iØ 11,2 mm, L=22 mm	85233115
43b	Buse céramique taille #4 iØ 6,4 mm, L=33 mm	85230015
	Buse céramique taille #5 iØ 8,0 mm, L=33 mm	85231015
	Buse céramique taille #6 iØ 9,6 mm, L=33 mm	85232015
	Buse céramique taille #7 iØ 11,2 mm, L=33 mm	85233015

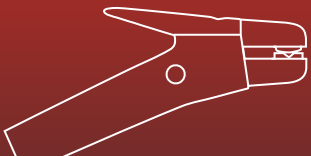

ROHRMAN
SCHWEISSTECHNIK

1.Q.4

Série A RA 420 W



TIG-torches à main RA 420 W/RA 420 WF

Capacité à 60% facteur de service (cycle 10 min.):

Paquet Highflex: 350 Ampère – DC – Courant continu
300 Ampère – AC – Courant alternatif

Paquet DVOH (à performance accrue): 400 Ampère – DC – Courant continu
360 Ampère – AC – Courant alternatif

Refroidissement: refroidissement à l'eau

Diamètre électrode: 1,0–4,0 mm

Standard: EN 60974-7

Raccord sous poste: Adaptable à chaque poste
comercialisée

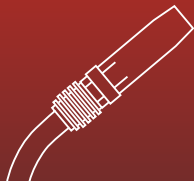
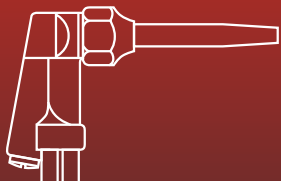

RA 420 W, refroidissement à l'eau

Paquet Highflex

350 A – DC – 60% FS

300 A – AC – 60% FS

Paquet DVOH (à performance accrue)

400 A – DC – 60% FS

360 A – AC – 60% FS

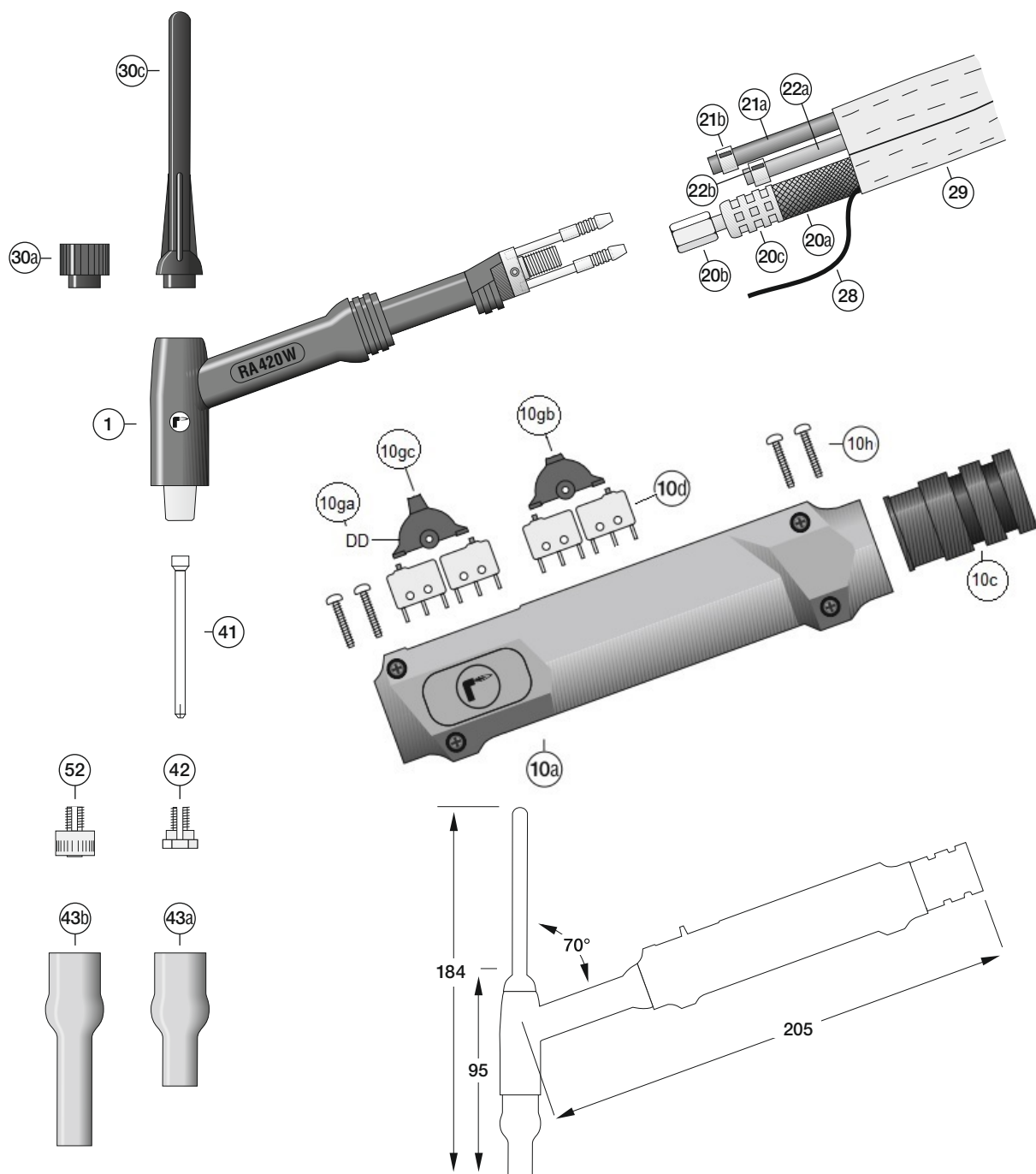



Torches TIG RA 420 W/RA 420 WF

Torches TIG Highflex avec paquet de câble et tuyau de base

Position	Description	Número
	RA 420 W/4 m, cuir+caoutchouc, G-Cu-W, poignée-double – raccord EC	84B1Q42004FA17D
	RA 420 W/8 m, cuir+caoutchouc, G-Cu-W, poignée-double – raccord EC	84B1Q42008FA17D
	RA 420 W/4 m, cuir+caoutchouc, G-Cu-W, poignée-double-up/down – raccord EC	84B1Q42004FA17U
	RA 420 W/8 m, cuir+caoutchouc, G-Cu-W, poignée-double-up/down – raccord EC	84B1Q42008FA17U

TIG-torches DVOH (à performance accrue) avec paquet de câble et tuyau de base

Position	Description	Número
	RA 420 W/4 m, cuir+caoutchouc, DVOH-SN-W, poignée-double – raccord EC	84BWQ42004EC17D
	RA 420 W/8 m, cuir+caoutchouc, DVOH-SN-W, poignée-double – raccord EC	84BWQ42008EC17D
	RA 420 W/4 m, cuir+caoutchouc, DVOH-SN-W, poignée-double-up/down – raccord EC	84BWQ42004EC17U
	RA 420 W/8 m, cuir+caoutchouc, DVOH-SN-W, poignée-double-up/down – raccord EC	84BWQ42008EC17U

Pièces de rechange corps du torche

Position	Description	Número
1a	Corps du torche RA 420 W	8560Q420
	Corps du torche RA 420 WF flexible	8560Q422

Pièces de rechange poignée

Position	Description	Número
	Jeu de poignée tâteur double	8550317DD
	Jeu de poignée tâteur double-up/down	8550317UP
10a	Pair de coquilles (gauche+droit) rouge	8550317Z1-1RT2
10c	Gaine	8550304Z2-12
10d	Micro-interrupteur	8550317Z5-11
10ga	Bascule fonction double	8550317Z4-21
10gb	Bascule fonction UpDown étroite	8550317Z4-312
10gc	Bascule fonction UpDown large	8550317Z4-311
10h	Vis	8550317Z1-9

Pièces de rechange paquet de câble et tuyau Highflex

Position	Description	Número
	Paquet/4 m, cuir+caoutchouc, G-Cu-W, RA 420 W	83B1P42004M10x1G#-U
	Paquet/8 m, cuir+caoutchouc, G-Cu-W, RA 420 W	83B1P42008M10x1G#-U
	Câble courant/4 m, caoutchouc, cordon de cuivre tressé, RA 420 W	821P42004M10x1G#
	Câble courant/8 m, caoutchouc, cordon de cuivre tressé, RA 420 W	821P42008M10x1G#
20a	Tuyau caoutchouc 7x10 noir/rouge	855130710SR
20b	Raccord courant M8x1 écrou-L – 7 mm	85505521107R
20c	Ferrule A450L – Alu	85519A116
20d	Raccord courant M10x1 filetage extérieur – 7 mm	85505522307R
21a	Tuyau caoutchouc 4x6 bleu	855130406B
21b	Bague 1 oreille avec l'anneau inséré 8,3	855200083
22a	Tuyau caoutchouc 4x6 noir	855130406S
22b	Bague 1 oreille avec l'anneau inséré 8,3	855200083
28	Contrôle câble LiYY-FD 7x0,25	855180107025FD
29a	Gaine de protection caoutchouc Ø 23 mm	8551402310
29b	Manchon de connexion cuir/caoutchouc Ø 22–28 mm (3 pièces)	8551002001
29c	Gaine de protection cuir/1 m Ø 28 mm noir	85514Z0228

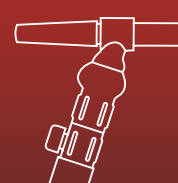
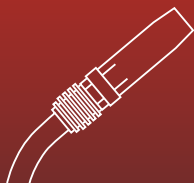
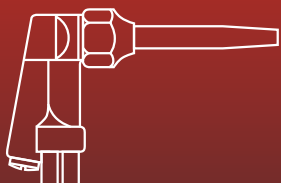

Pièces d'usure

Position	Description	Numéro
30a	Bouchon court L=15 mm	85711132
30c	Bouchon long L=103 mm	85711172
41	Pince Ø 1,0 mm, L=59 mm	85119640
	Pince Ø 1,6 mm, L=59 mm	85119650
	Pince Ø 2,4 mm, L=59 mm	85119660
	Pince Ø 3,2 mm, L=59 mm	85119670
	Pince Ø 4,0 mm, L=59 mm	85119680
42	Écrou tendeur Ø 1,0 mm, L=10,3 mm	85129614
	Écrou tendeur Ø 1,6 mm, L=10,3 mm	85129615
	Écrou tendeur Ø 2,4 mm, L=10,3 mm	85129616
	Écrou tendeur Ø 3,2 mm, L=10,3 mm	85129617
	Écrou tendeur Ø 4,0 mm, L=10,3 mm	85129618
52	Diffuseur Ø 1,6 mm, L=12,5 mm	85131416
	Diffuseur Ø 2,4 mm, L=12,5 mm	85131424
	Diffuseur Ø 3,2 mm, L=12,5 mm	85131432
43a	Buse céramique taille #4 iØ 6,4 mm, L=44 mm	85230005
	Buse céramique taille #5 iØ 8,0 mm, L=44 mm	85231005
	Buse céramique taille #6 iØ 9,6 mm, L=44 mm	85232005
	Buse céramique taille #7 iØ 11,2 mm, L=44 mm	85233005
	Buse céramique taille #8 iØ 12,8 mm, L=44 mm	85234005
	Buse céramique taille #9 iØ 14,4 mm, L=44 mm	85235005
	Buse céramique taille #10 iØ 16,0 mm, L=44 mm	85236005
43b	Buse céramique taille #4 iØ 6,4 mm, L=64 mm	85230075
	Buse céramique taille #5 iØ 8,0 mm, L=64 mm	85231075
	Buse céramique taille #6 iØ 9,6 mm, L=64 mm	85232075
	Buse céramique taille #7 iØ 11,2 mm, L=64 mm	85233075

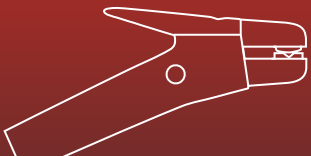

ROHRMAN
SCHWEISSTECHNIK

1.P.1

Série P RP 160 L



TIG-torches à main RP 160 L/RP 160 LF

Capacité à 40 % facteur de service (cycle 10 min.):

Paquet Highflex: 125 Ampère – DC – Courant continu
80 Ampère – AC – Courant alternatif

Paquet DVOH (à performance accrue): 160 Ampère – DC – Courant continu
120 Ampère – AC – Courant alternatif

Refroidissement: refroidissement à l'air

Diamètre électrode: 1,0–2,4 mm

Standard: EN 60974-7

Raccord sous poste: Adaptable à chaque poste
comercialisée



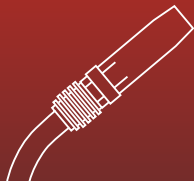
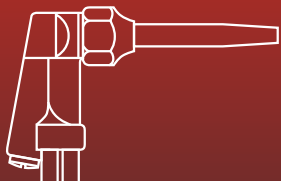

RP 160 L, refroidissement à l'air

Paquet Highflex

125 A – DC – 40% FS

80 A – AC – 40% FS

Paquet DVOH (à performance accrue)

160 A – DC – 40% FS

120 A – AC – 40% FS

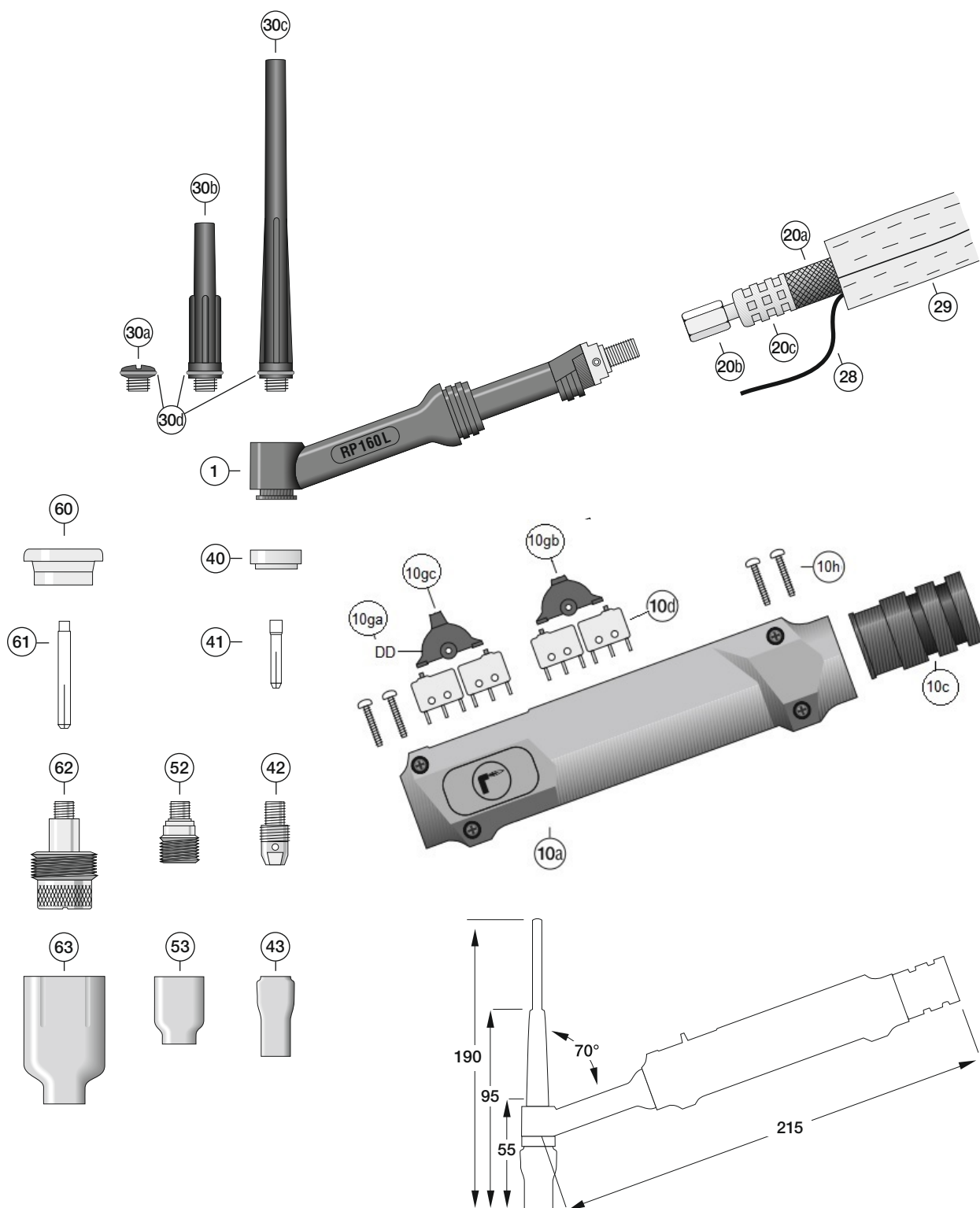



Torches TIG RP 160 L/RP 160 LF

Torches TIG Highflex avec paquet de câble et tuyau de base

Position	Description	Numéro
	RP 160 L/4 m, cuir+caoutchouc, G-Cu-W, poignée-double – raccord EC	84B1P16004EC17D
	RP 160 L/8 m, cuir+caoutchouc, G-Cu-W, poignée-double – raccord EC	84B1P16008EC17D
	RP 160 L/4 m, cuir+caoutchouc, G-Cu-W, poignée-double-up/down – raccord EC	84B1P16004EC17U
	RP 160 L/8 m, cuir+caoutchouc, G-Cu-W, poignée-double-up/down – raccord EC	84B1P16008EC17U

Torches TIG DVOH (à performance accrue) avec paquet de câble et tuyau de base

Position	Description	Numéro
	RP 160 L/4 m, cuir+caoutchouc, DVOH-Cu-W, poignée-double – raccord EC	84BVP16004EC17D
	RP 160 L/8 m, cuir+caoutchouc, DVOH-Cu-W, poignée-double – raccord EC	84BVP16008EC17D
	RP 160 L/4 m, cuir+caoutchouc, DVOH-Cu-W, poignée-double-up/down – raccord EC	84BVP16004EC17U
	RP 160 L/8 m, cuir+caoutchouc, DVOH-Cu-W, poignée-double-up/down – raccord EC	84BVP16008EC17U

Pièces de rechange corps du torche

Position	Description	Numéro
1a	Corps du torche RP 160 L	8560P160
	Corps du torche RP 160 LF flexible	8560P162

Pièces de rechange poignée

Position	Description	Numéro
	Jeu de poignée tâteur double	8550317DD
	Jeu de poignée tâteur double-up/down	8550317UP
10a	Pair de coquilles (gauche+droit) rouge	8550317Z1-1RT2
10c	Gaine	8550304Z2-12
10d	Micro-interrupteur	8550317Z5-11
10ga	Bascule fonction double	8550317Z4-21
10gb	Bascule fonction UpDown étroite	8550317Z4-312
10gc	Bascule fonction UpDown large	8550317Z4-311
10h	Vis	8550317Z1-9

Pièces de rechange paquet de câble et tuyau Highflex

Position	Description	Numéro
	Paquet/4 m, cuir+caoutchouc, G-Cu-W, RP 160 L	83B1P16004M10x1G#-U
	Paquet/8 m, cuir+caoutchouc, G-Cu-W, RP 160 L	83B1P16008M10x1G#-U
	Câble courant/4 m, caoutchouc, cordon de cuivre tressé, RP 160 L	821P16004M10x1G#
	Câble courant/8 m, caoutchouc, cordon de cuivre tressé, RP 160 L	821P16008M10x1G#
20a	Tuyau caoutchouc, 8x12 noir/rouge	855130812SR
20b	Raccord courant M8x1 écrou-L – 8 mm	85505521108R-L
20c	Ferrule A500L – Alu	85519A126
20d	Raccord courant M10x1 filetage extérieur – 8 mm	85505522308R
28	Contrôle câble 7 x 0,25FD	855180107025FD
29	Gaine de protection caoutchouc, Ø 23 mm	8551402310
	Manchon de connexion cuir/caoutchouc Ø 22–28 mm (3 pièces)	8551002001
	Gaine de protection/1 m, cuir, Ø 22 mm, noir	85514Z0222

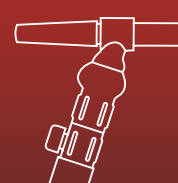
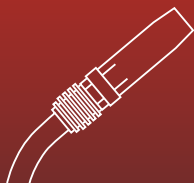
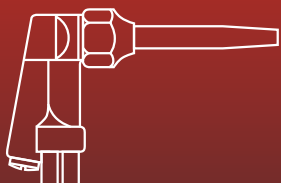

Pièces d'usure

Position	Description	Numéro
30a	Bouchon court L=12 mm	85742913P
30b	Bouchon moyen L=55 mm	85742930P
30c	Bouchon long L=152 mm	85742970P
30d	Bague	8550908017R
40	Joint d'étanchéité	85504820
41	Pince Ø 0,5 mm, L=25 mm	85113200
	Pince Ø 1,0 mm, L=25 mm	85113210
	Pince Ø 1,6 mm, L=25 mm	85113220
	Pince Ø 2,4 mm, L=25 mm	85113230
	Pince Ø 3,2 mm, L=25 mm	85113240
42	Porte pince Ø 0,5 mm, L=21 mm	85123250
	Porte pince Ø 1,0 mm, L=21 mm	85123260
	Porte pince Ø 1,6 mm, L=21 mm	85123270
	Porte pince Ø 2,4 mm, L=21 mm	85123280
	Porte pince Ø 3,2 mm, L=21 mm	85123290
43	Buse céramique taille #4 Ø 6,4 mm, L=29 mm	85213080
	Buse céramique taille #5 Ø 8,0 mm, L=29 mm	85213090
	Buse céramique taille #6 Ø 9,6 mm, L=29 mm	85213100
	Buse céramique taille #7 Ø 11,2 mm, L=29 mm	85213110
	Buse céramique taille #8 Ø 12,5 mm, L=29 mm	85213120
	Buse céramique taille #10 Ø 16,0 mm, L=29 mm	85213130
52	Diffuseur standard Ø 0,5 mm, L=22 mm	85134541
	Diffuseur standard Ø 1,0 mm, L=22 mm	85134542
	Diffuseur standard Ø 1,6 mm, L=22 mm	85134543
	Diffuseur standard Ø 2,4 mm, L=22 mm	85134544
	Diffuseur standard Ø 3,2 mm, L=22 mm	85134545
53	Buse céramique taille #4 Ø 6,4 mm, L=25 mm	85253580
	Buse céramique taille #5 Ø 8,0 mm, L=25 mm	85253590
	Buse céramique taille #6 Ø 9,6 mm, L=25 mm	85253600
	Buse céramique taille #7 Ø 11,2 mm, L=25 mm	85253610
	Buse céramique taille #8 Ø 12,5 mm, L=25 mm	85253612
60	Joint d'étanchéité Jumbo	85504632
61	Pince Jumbo Ø 0,5 mm, L=40 mm	85113204
	Pince Jumbo Ø 1,0 mm, L=40 mm	85113214
	Pince Jumbo Ø 1,6 mm, L=40 mm	85113224
	Pince Jumbo Ø 2,4 mm, L=40 mm	85113234
	Pince Jumbo Ø 3,2 mm, L=40 mm	85113244
62	Diffuseur Jumbo Ø 0,5 – 1,0 mm, L=41 mm	85136504
	Diffuseur Jumbo Ø 1,6 mm, L=41 mm	85136516
	Diffuseur Jumbo Ø 2,4 mm, L=41 mm	85136564
	Diffuseur Jumbo Ø 3,2 mm, L=41 mm	85136795
63	Buse céramique Jumbo taille #6 Ø 9,6 mm, L=48 mm	85257750
	Buse céramique Jumbo taille #8 Ø 12,8 mm, L=48 mm	85257740
	Buse céramique Jumbo taille #10 Ø 16,0 mm, L=48 mm	85253880
	Buse céramique Jumbo taille #12 Ø 19,6 mm, L=48 mm	85253870

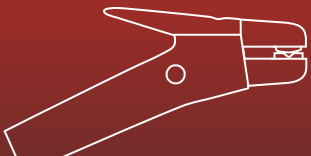

ROHRMAN
SCHWEISSTECHNIK

1.P.2

Série P RP 220 L



TIG-torches à main RP 220 L/RP 220 LF

Capacité à 40 % facteur de service (cycle 10 min.):

Paquet Highflex: 180 Ampère – DC – Courant continu
130 Ampère – AC – Courant alternatif

Paquet DVOH (à performance accrue): 220 Ampère – DC – Courant continu
180 Ampère – AC – Courant alternatif

Refroidissement: refroidissement à l'air

Diamètre électrode: 1,0–3,2 mm

Standard: EN 60974-7

Raccord sous poste: Adaptable à chaque poste
comercialisée

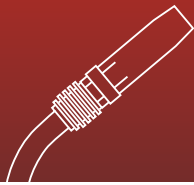
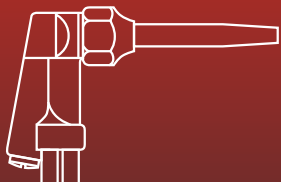

RP 220 L, refroidissement à l'air

Paquet Highflex

180 A – DC – 40% FS

130 A – AC – 40% FS

Paquet DVOH (à performance accrue)

220 A – DC – 40% FS

180 A – AC – 40% FS

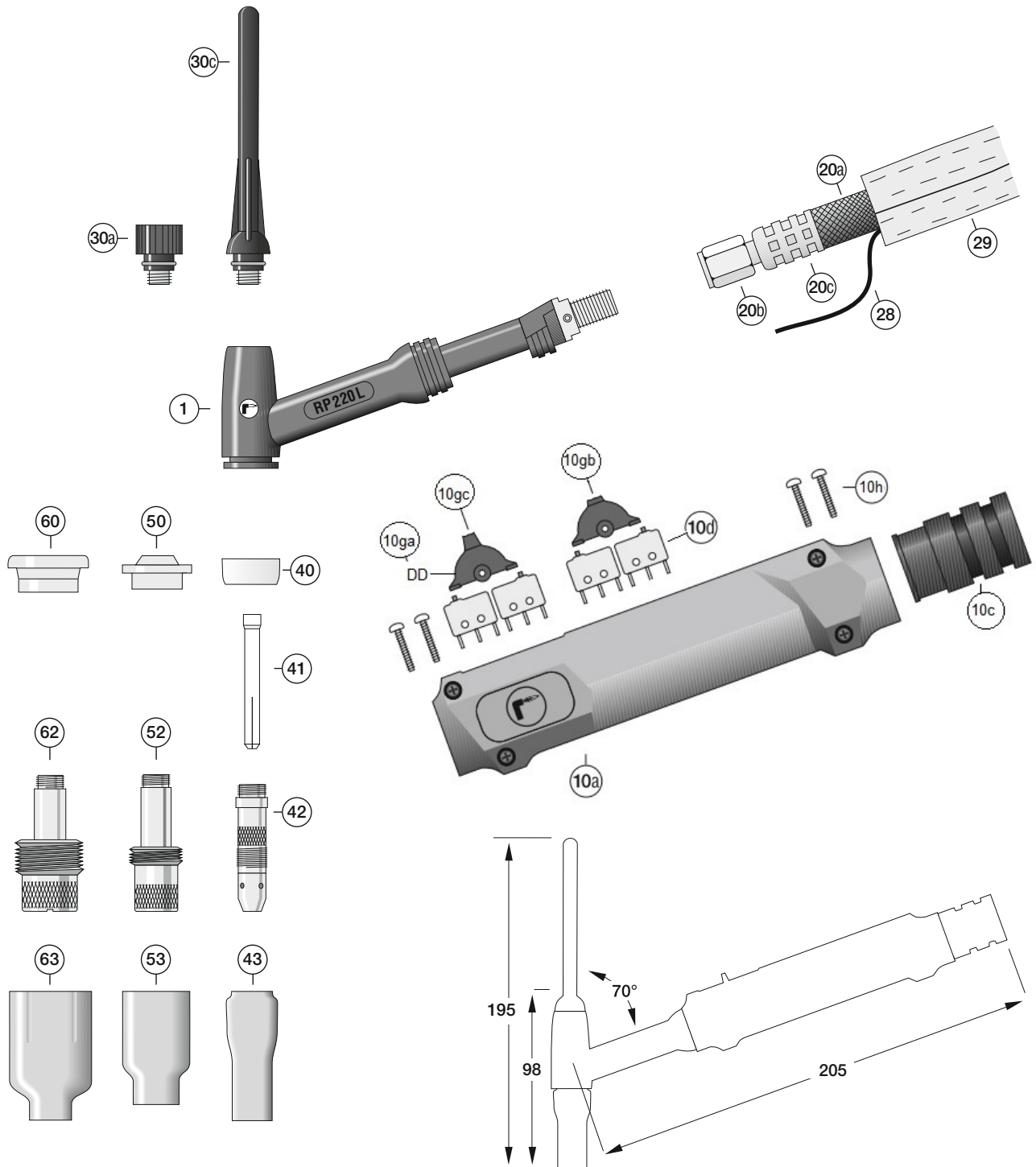

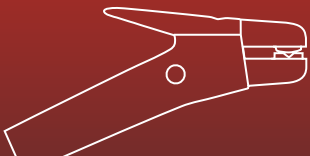

Torches TIG RP 220 L/RP 220 LF

Torches TIG Highflex avec paquet de câble et tuyau de base

Position	Description	Numéro
	RP 220 L/4 m, cuir+caoutchouc, G-Cu-W, poignée-double – raccord EC	84B1P22004EC17D
	RP 220 L/8 m, cuir+caoutchouc, G-Cu-W, poignée-double – raccord EC	84B1P22008EC17D
	RP 220 L/4 m, cuir+caoutchouc, G-Cu-W, poignée-double-up/down – raccord EC	84B1P22004EC17U
	RP 220 L/8 m, cuir+caoutchouc, G-Cu-W, poignée-double-up/down – raccord EC	84B1P22008EC17U

Torches TIG DVOH (à performance accrue) avec paquet de câble et tuyau de base

Position	Description	Numéro
	RP 220 L/4 m, cuir+caoutchouc, DVOH-Cu-W, poignée-double – raccord EC	84BVP22004EC17D
	RP 220 L/8 m, cuir+caoutchouc, DVOH-Cu-W, poignée-double – raccord EC	84BVP22008EC17D
	RP 220 L/4 m, cuir+caoutchouc, DVOH-Cu-W, poignée-double-up/down – raccord EC	84BVP22004EC17U
	RP 220 L/8 m, cuir+caoutchouc, DVOH-Cu-W, poignée-double-up/down – raccord EC	84BVP22008EC17U

Pièces de rechange corps du torche

Position	Description	Numéro
1a	Corps du torche RP 220 L	8560P220
	Corps du torche RP 220 LF flexible	8560P222

Pièces de rechange poignée

Position	Description	Numéro
	Jeu de poignée tâteur double	8550317DD
	Jeu de poignée tâteur double-up/down	8550317UP
10a	Pair de coquilles (gauche+droit) rouge	8550317Z1-1RT2
10c	Gaine	8550304Z2-12
10d	Micro-interrupteur	8550317Z5-11
10ga	Bascule fonction double	8550317Z4-21
10gb	Bascule fonction UpDown étroite	8550317Z4-312
10gc	Bascule fonction UpDown large	8550317Z4-311
10h	Vis	8550317Z1-9

Pièces de rechange paquet de câble et tuyau Highflex

Position	Description	Numéro
	Paquet/4 m, cuir+caoutchouc,G-Cu-W, RP 220 L	83B1P22004M10x1G#-U
	Paquet/8 m, cuir+caoutchouc,G-Cu-W, RP 220 L	83B1P22008M10x1G#-U
	Câble courant/4 m, caoutchouc-Cu-W, RP 220 L	821P22004M10x1G#
	Câble courant/8 m, caoutchouc-Cu-W, RP 220 L	821P22008M10x1G#
20a	Tuyau caoutchouc 10x14 noir/rouge	855131014SR
20b	Raccord courant M10x1 écrou-L – 10 mm	85505522110R-L
20c	Ferrule A575L – Alu	85519A146
20d	Raccord courant M10x1 filetage extérieur – 10 mm	85505522310R
28	Contrôle câble LiYY-FD 7 x 0,25	855180107025FD
29	Gaine de protection caoutchouc Ø 23 mm	8551402310
	Manchon de connexion cuir/caoutchouc Ø 22–28 mm (3 pièces)	8551002001
	Gaine de protection cuir/1 m Ø 22 mm noir	85514Z0222

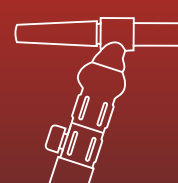
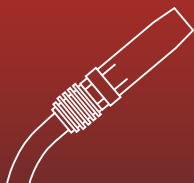
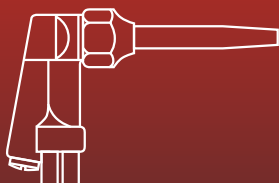

Pièces d'usure

Position	Description	Numéro
30a	Bouchon court L = 27,5 mm	85757041
30c	Bouchon long L = 120 mm	85757021
30d	Bague	
40	Joint d'étanchéité standard	85504188
41	Pince Ø 0,5 mm, L = 50 mm	85110210
	Pince Ø 1,0 mm, L = 50 mm	85110220
	Pince Ø 1,6 mm, L = 50 mm	85110230
	Pince Ø 2,4 mm, L = 50 mm	85110240
	Pince Ø 3,2 mm, L = 50 mm	85110250
	Pince Ø 4,0 mm, L = 50 mm	85114200
42	Porte pince Ø 0,5 mm, L = 47 mm	85120290
	Porte pince Ø 1,0 mm, L = 47 mm	85120300
	Porte pince Ø 1,6 mm, L = 47 mm	85120310
	Porte pince Ø 2,4 mm, L = 47 mm	85120320
	Porte pince Ø 3,2 mm, L = 47 mm	85120280
	Porte pince Ø 4,0 mm, L = 47 mm	85124880
43	Buse céramique taille #4 Ø 6,4 mm, L = 47 mm	85210500
	Buse céramique taille #5 Ø 8,0 mm, L = 47 mm	85210490
	Buse céramique taille #6 Ø 9,6 mm, L = 47 mm	85210480
	Buse céramique taille #7 Ø 11,2 mm, L = 47 mm	85210470
	Buse céramique taille #8 Ø 12,5 mm, L = 47 mm	85210460
	Buse céramique taille #10 Ø 16,0 mm, L = 47 mm	85210450
	Buse céramique taille #12 Ø 19,2 mm, L = 47 mm	85210440
50	Joint d'étanchéité adaptateur	85504010
52	Diffuseur standard Ø 0,5 mm, L = 50 mm	85134529
	Diffuseur standard Ø 1,0 mm, L = 50 mm	85134524
	Diffuseur standard Ø 1,6 mm, L = 50 mm	85134525
	Diffuseur standard Ø 2,4 mm, L = 50 mm	85134526
	Diffuseur standard Ø 3,2 mm, L = 50 mm	85134527
	Diffuseur standard Ø 4,0 mm, L = 50 mm	85134528
53	Buse céramique taille #4 Ø 6,4 mm, L = 42 mm	85254180
	Buse céramique taille #5 Ø 8,0 mm, L = 42 mm	85254170
	Buse céramique taille #6 Ø 9,6 mm, L = 42 mm	85254160
	Buse céramique taille #7 Ø 11,2 mm, L = 42 mm	85254150
	Buse céramique taille #8 Ø 12,5 mm, L = 42 mm	85254140
	Buse céramique taille #10 Ø 16,0 mm, L = 42 mm	85254120
	Buse céramique taille #12 Ø 19,2 mm, L = 42 mm	85254100
60	Joint d'étanchéité Jumbo	85504630
	Diffuseur Jumbo Ø 0,5-1,0 mm, L = 50 mm	85134502
	Diffuseur Jumbo Ø 1,6 mm, L = 50 mm	85134516
	Diffuseur Jumbo Ø 2,4 mm, L = 50 mm	85134564
	Diffuseur Jumbo Ø 3,2 mm, L = 50 mm	85135795
	Diffuseur Jumbo Ø 4,0 mm, L = 50 mm	85134563
63	Buse céramique Jumbo taille #6 Ø 9,6 mm, L = 48 mm	85257750
	Buse céramique Jumbo taille #8 Ø 12,5 mm, L = 48 mm	85257740
	Buse céramique Jumbo taille #10 Ø 16,0 mm, L = 48 mm	85253880
	Buse céramique Jumbo taille #12 Ø 19,2 mm, L = 48 mm	85253870

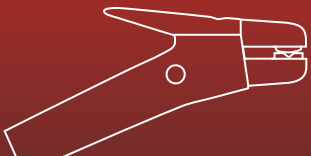

ROHRMAN
SCHWEISSTECHNIK

1.P.3

Série P RP 320 W



TIG-torches à main RP 320 W/RP 320 WF

Capacité à 60% facteur de service (cycle 10 min.):

Paquet Highflex: 250 Ampère – DC – Courant continu
200 Ampère – AC – Courant alternatif

Paquet DVOH (à performance accrue): 300 Ampère – DC – Courant continu
250 Ampère – AC – Courant alternatif

Refroidissement: refroidissement à l'eau

Diamètre électrode: 1,0–3,2 mm

Standard: EN 60974-7

Raccord sous poste: Adaptable à chaque poste commercialisée

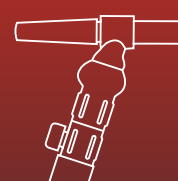
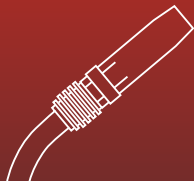
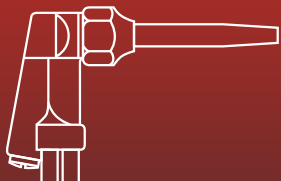

RP 320 W, refroidissement à l'eau

Paquet Highflex

250 A – DC – 60% FS

200 A – AC – 60% FS

Paquet DVOH (à performance accrue)

300 A – DC – 60% FS

250 A – AC – 60% FS

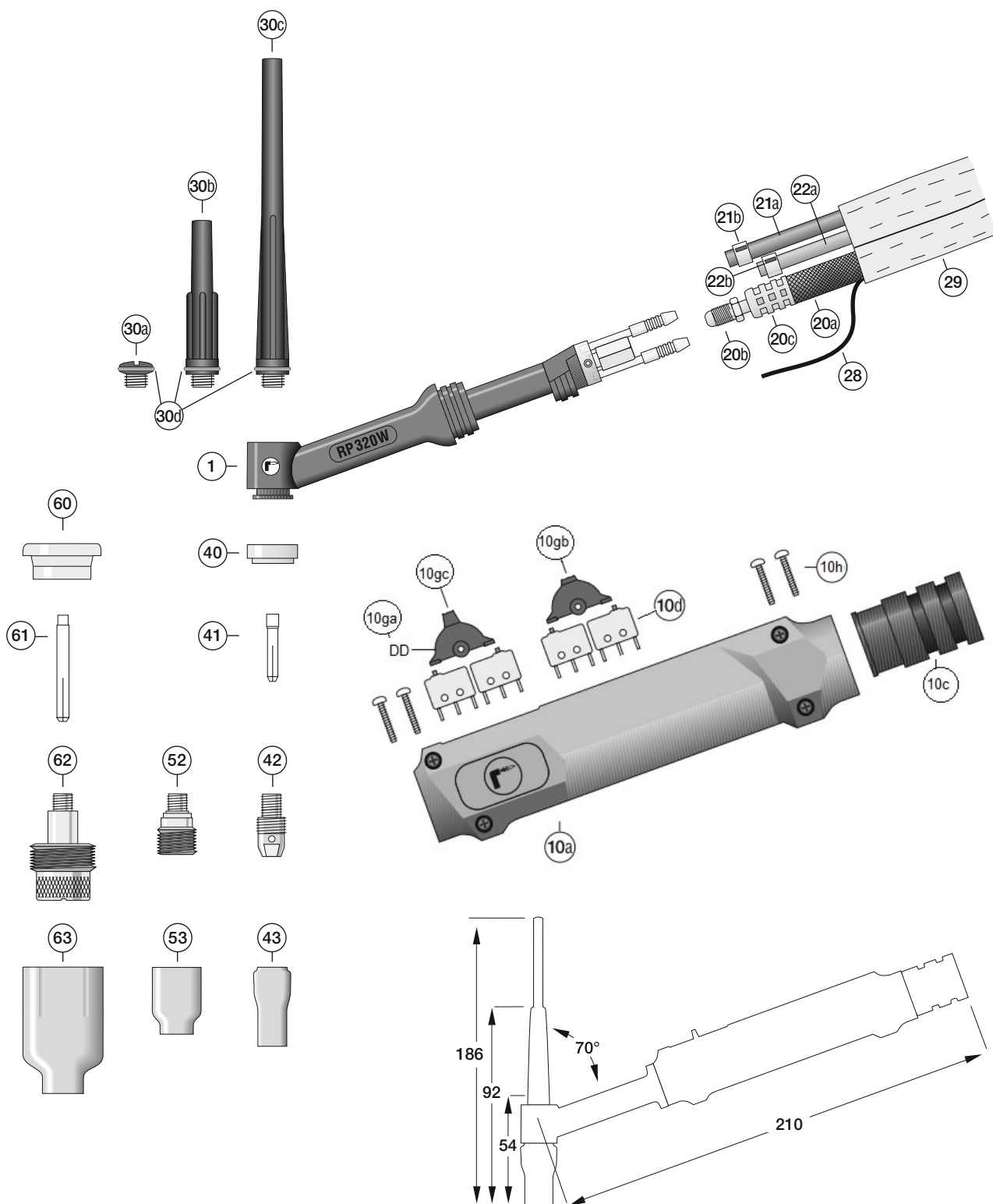



Torches TIG RP 320 W/RP 320 WF

Torches TIG Highflex avec paquet de câble et tuyau de base

Position	Description	Numéro
	RP 320 W/4 m, cuir+caoutchouc, G-Cu-W, poignée-double – raccord EC	84B1P32004EC17D
	RP 320 W/8 m, cuir+caoutchouc, G-Cu-W, poignée-double – raccord EC	84B1P32008EC17D
	RP 320 W/4 m, cuir+caoutchouc, G-Cu-W, poignée-double-up/down – raccord EC	84B1P32004EC17U
	RP 320 W/8 m, cuir+caoutchouc, G-Cu-W, poignée-double-up/down – raccord EC	84B1P32008EC17U

Torches TIG DVOH (à performance accrue) avec paquet de câble et tuyau de base

Position	Description	Numéro
	RP 320 W/4 m, cuir+caoutchouc, DVOH-SN-W, poignée-double – raccord EC	84BWP32004EC17D
	RP 320 W/8 m, cuir+caoutchouc, DVOH-SN-W, poignée-double – raccord EC	84BWP32008EC17D
	RP 320 W/4 m, cuir+caoutchouc, DVOH-SN-W, poignée-double-up/down – raccord EC	84BWP32004EC17U
	RP 320 W/8 m, cuir+caoutchouc, DVOH-SN-W, poignée-double-up/down – raccord EC	84BWP32008EC17U

Pièces de rechange corps du torche

Position	Description	Numéro
1a	Corps du torche RP 320 W	8560P320
	Corps du torche RP 320 WF flexible	8560P322

Pièces de rechange poignée

Position	Description	Numéro
	Jeu de poignée tâteur double	8550317DD
	Jeu de poignée tâteur double-up/down	8550317UP
10a	Pair de coquilles (gauche+droit) rouge	8550317Z1-1RT2
10c	Gaine	8550304Z2-12
10d	Micro-interrupteur	8550317Z5-11
10ga	Bascule fonction double	8550317Z4-21
10gb	Bascule fonction UpDown étroite	8550317Z4-312
10gc	Bascule fonction UpDown large	8550317Z4-311
10h	Vis	8550317Z1-9

Pièces de rechange paquet de câble et tuyau Highflex

Position	Description	Numéro
	Paquet/4 m, cuir+caoutchouc, G-Cu-W, RP 320 W	83B1P32004M10x1G#-U
	Paquet/8 m, cuir+caoutchouc, G-Cu-W, RP 320 W	83B1P32008M10x1G#-U
	Câble courant/4 m, caoutchouc-Cu-W, RP 320 W	821P32004M10x1G#
	Câble courant/8 m, caoutchouc-Cu-W, RP 320 W	821P32008M10x1G#
20a	Tuyau caoutchouc 7x10 noir/rouge	855130710SR
20b	Raccord courant M8x1 connecteur fileté – 7 mm	85505521207R
20c	Ferrule A450L – Alu	85519A116
20d	Raccord courant M10x1 filetage extérieur – 7 mm	85505522307R
21a	Tuyau caoutchouc 4x6, bleu	855130406B
21b	Bague 1 oreille avec l'anneau inséré 8,3	855200083
22a	Tuyau caoutchouc 4x6, noir	855130406S
22b	Bague 1 oreille avec l'anneau inséré 8,3	855200083
28	Contrôle câble LiYY-FD 7x0,25	855180107025FD
29a	Gaine de protection caoutchouc, Ø 23 mm	8551402310
29b	Manchon de connexion cuir/caoutchouc Ø 22–28 mm (3 pièces)	8551002001
29c	Gaine de protection/1 m, cuir Ø 22 mm, noir	85514Z0222

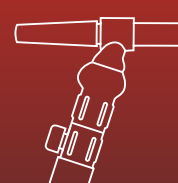
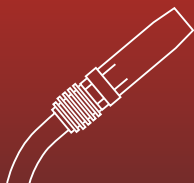
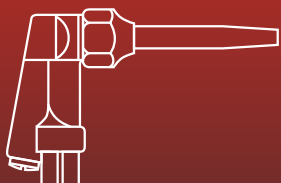

Pièces d'usure

Position	Description	Numéro
30a	Bouchon court L=12 mm	85742913P
30b	Bouchon moyen L=55 mm	85742930P
30c	Bouchon long L=152 mm	85742970P
30d	Bague	8550908017R
40	Joint d'étanchéité	85504820
41	Pince Ø 0,5 mm, L=25 mm	85113200
	Pince Ø 1,0 mm, L=25 mm	85113210
	Pince Ø 1,6 mm, L=25 mm	85113220
	Pince Ø 2,4 mm, L=25 mm	85113230
	Pince Ø 3,2 mm, L=25 mm	85113240
42	Porte pince Ø 0,5 mm, L=21 mm	85123250
	Porte pince Ø 1,0 mm, L=21 mm	85123260
	Porte pince Ø 1,6 mm, L=21 mm	85123270
	Porte pince Ø 2,4 mm, L=21 mm	85123280
	Porte pince Ø 3,2 mm, L=21 mm	85123290
43	Buse céramique taille #4 Ø 6,4 mm, L=29 mm	85213080
	Buse céramique taille #5 Ø 8,0 mm, L=29 mm	85213090
	Buse céramique taille #6 Ø 9,6 mm, L=29 mm	85213100
	Buse céramique taille #7 Ø 11,2 mm, L=29 mm	85213110
	Buse céramique taille #8 Ø 12,5 mm, L=29 mm	85213120
	Buse céramique taille #10 Ø 16,0 mm, L=29 mm	85213130
52	Diffuseur standard Ø 0,5 mm, L=22 mm	85134541
	Diffuseur standard Ø 1,0 mm, L=22 mm	85134542
	Diffuseur standard Ø 1,6 mm, L=22 mm	85134543
	Diffuseur standard Ø 2,4 mm, L=22 mm	85134544
	Diffuseur standard Ø 3,2 mm, L=22 mm	85134545
53	Buse céramique taille #4 Ø 6,4 mm, L=25 mm	85253580
	Buse céramique taille #5 Ø 8,0 mm, L=25 mm	85253590
	Buse céramique taille #6 Ø 9,6 mm, L=25 mm	85253600
	Buse céramique taille #7 Ø 11,2 mm, L=25 mm	85253610
	Buse céramique taille #8 Ø 12,5 mm, L=25 mm	85253612
60	Joint d'étanchéité Jumbo	85504632
61	Pince Jumbo Ø 0,5 mm, L=40 mm	85113204
	Pince Jumbo Ø 1,0 mm, L=40 mm	85113214
	Pince Jumbo Ø 1,6 mm, L=40 mm	85113224
	Pince Jumbo Ø 2,4 mm, L=40 mm	85113234
	Pince Jumbo Ø 3,2 mm, L=40 mm	85113244
62	Diffuseur Jumbo Ø 0,5 – 1,0 mm, L=41 mm	85136504
	Diffuseur Jumbo Ø 1,6 mm, L=41 mm	85136516
	Diffuseur Jumbo Ø 2,4 mm, L=41 mm	85136564
	Diffuseur Jumbo Ø 3,2 mm, L=41 mm	85136795
63	Buse céramique Jumbo taille #6 Ø 9,6 mm, L=48 mm	85257750
	Buse céramique Jumbo taille #8 Ø 12,8 mm, L=48 mm	85257740
	Buse céramique Jumbo taille #10 Ø 16,0 mm, L=48 mm	85253880
	Buse céramique Jumbo taille #12 Ø 19,6 mm, L=48 mm	85253870

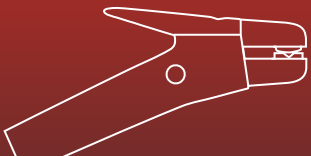

ROHRMAN
SCHWEISSTECHNIK

1.P.4

Série P RP 420 W



TIG-torches à main RP 420 W/RP 420 WF

Capacité à 60 % facteur de service (cycle 10 min.):

Paquet Highflex: 350 Ampère – DC – Courant continu
300 Ampère – AC – Courant alternatif

Paquet DVOH (à performance accrue): 400 Ampère – DC – Courant continu
360 Ampère – AC – Courant alternatif

Refroidissement: refroidissement à l'eau

Diamètre électrode: 1,0–4,0 mm

Standard: EN 60974-7

Raccord sous poste: Adaptable à chaque poste
comercialisée

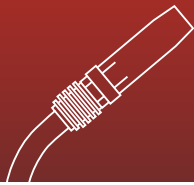
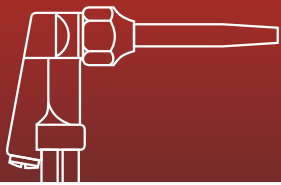

RP 420 W, refroidissement à l'eau

Paquet Highflex

350 A – DC – 60% FS

300 A – AC – 60% FS

Paquet DVOH (à performance accrue)

400 A – DC – 60% FS

360 A – AC – 60% FS

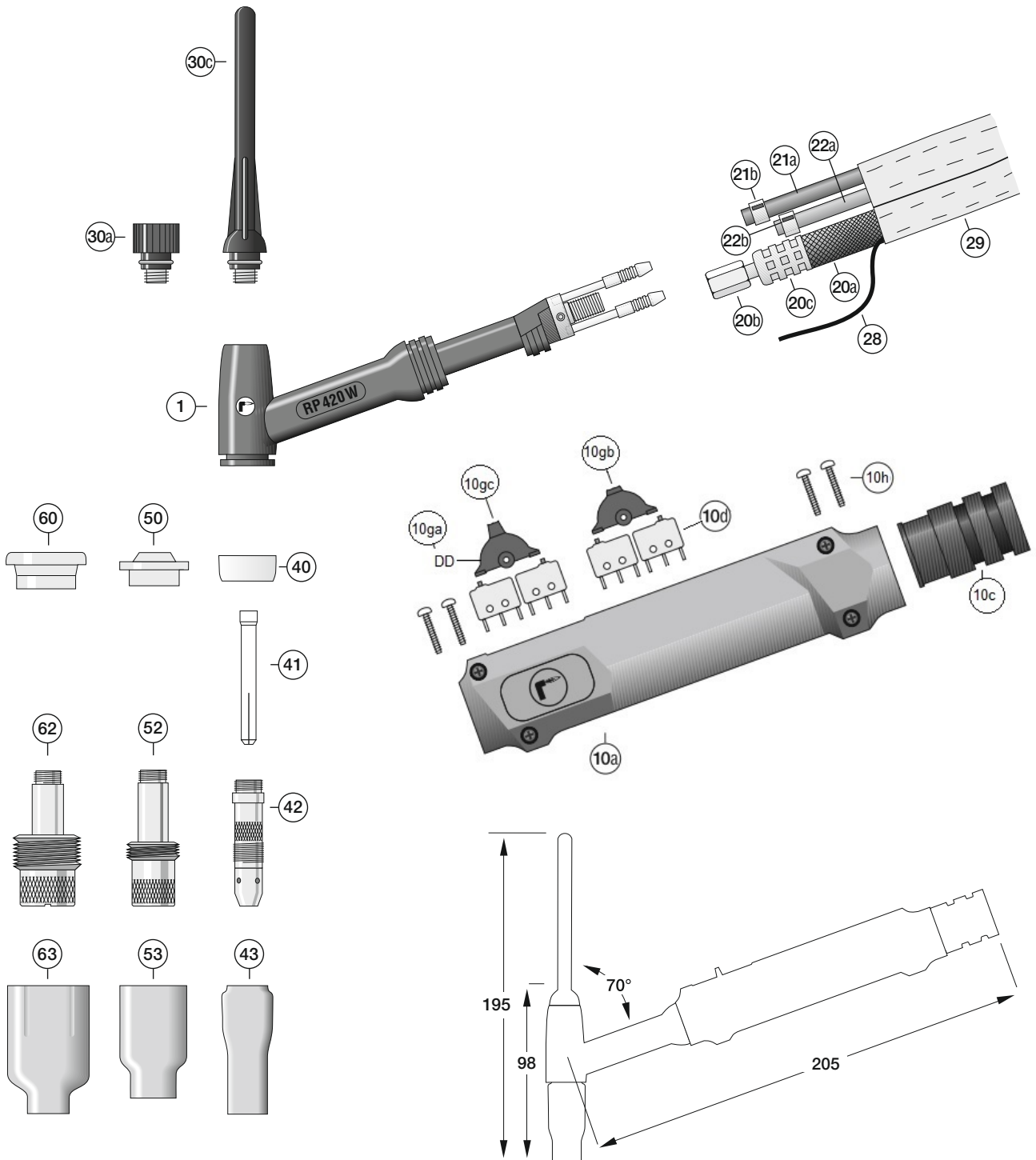



Torches TIG RP 420 W/RP 420 WF

Torches TIG Highflex avec paquet de câble et tuyau de base

Position	Description	Número
	RP 420 W/4 m, cuir+caoutchouc, G-Cu-W, poignée-double – raccord EC	84B1P42004EC17D
	RP 420 W/8 m, cuir+caoutchouc, G-Cu-W, poignée-double – raccord EC	84B1P42008EC17D
	RP 420 W/4 m, cuir+caoutchouc, G-Cu-W, poignée-double-up/down – raccord EC	84B1P42004EC17U
	RP 420 W/8 m, cuir+caoutchouc, G-Cu-W, poignée-double-up/down – raccord EC	84B1P42008EC17U

TIG-torches DVOH (à performance accrue) avec paquet de câble et tuyau de base

Position	Description	Número
	RP 420 W/4 m, cuir+caoutchouc, DVOH-SN-W, poignée-double – raccord EC	84B1P42004EC17D
	RP 420 W/8 m, cuir+caoutchouc, DVOH-SN-W, poignée-double – raccord EC	84B1P42008EC17D
	RP 420 W/4 m, cuir+caoutchouc, DVOH-SN-W, poignée-double-up/down – raccord EC	84B1P42004EC17U
	RP 420 W/8 m, cuir+caoutchouc, DVOH-SN-W, poignée-double-up/down – raccord EC	84B1P42008EC17U

Pièces de rechange corps du torche

Position	Description	Número
1a	Corps du torche RP 420 W	8560P420
	Corps du torche RP 420 WF flexible	8560P422

Pièces de rechange poignée

Position	Description	Número
	Jeu de poignée tâteur double	8550317DD
	Jeu de poignée tâteur double-up/down	8550317UP
10a	Pair de coquilles (gauche+droit) rouge	8550317Z1-1RT2
10c	Gaine	8550304Z2-12
10d	Micro-interrupteur	8550317Z5-11
10ga	Bascule fonction double	8550317Z4-21
10gb	Bascule fonction UpDown étroite	8550317Z4-312
10gc	Bascule fonction UpDown large	8550317Z4-311
10h	Vis	8550317Z1-9

Pièces de rechange paquet de câble et tuyau Highflex

Position	Description	Número
	Paquet/4 m, cuir+caoutchouc, G-Cu-W, RP 420 W	83B1P42004M10x1G#-U
	Paquet/8 m, cuir+caoutchouc, G-Cu-W, RP 420 W	83B1P42008M10x1G#-U
	Câble courant/4 m, caoutchouc, cordon de cuivre tressé, RP 420 W	821P42004M10x1G#
	Câble courant/8 m, caoutchouc, cordon de cuivre tressé, RP 420 W	821P42008M10x1G#
20a	Tuyau caoutchouc 7x10 noir/rouge	855130710SR
20b	Raccord courant M8x1 écrou-L – 7 mm	85505522107R
20c	Ferrule A450L – Alu	85519A116
20d	Raccord courant M10x1 filetage extérieur – 7 mm	85505522307R
21a	Tuyau caoutchouc 4x6 bleu	855130406B
21b	Bague 1 oreille avec l'anneau inséré 8,3	855200083
22a	Tuyau caoutchouc 4x6 noir	855130406S
22b	Bague 1 oreille avec l'anneau inséré 8,3	855200083
28	Contrôle câble LiYY-FD 7x0,25	855180107025FD
29a	Gaine de protection caoutchouc Ø 23 mm	8551402310
29b	Manchon de connexion cuir/caoutchouc Ø 22–28 mm (3 pièces)	8551002001
29c	Gaine de protection cuir/1 m Ø 28 mm noir	85514Z0228

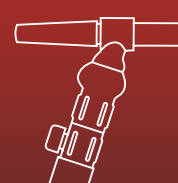
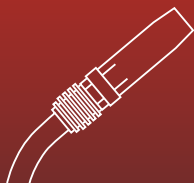
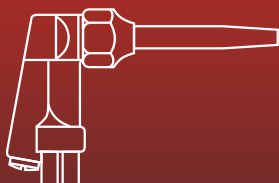

Pièces d'usure

Position	Description	Numéro
30a	Bouchon court L = 27,5 mm	85757041
30c	Bouchon long L = 120 mm	85757021
30d	Bague	
40	Joint d'étanchéité standard	85504188
41	Pince Ø 0,5 mm, L = 50 mm	85110210
	Pince Ø 1,0 mm, L = 50 mm	85110220
	Pince Ø 1,6 mm, L = 50 mm	85110230
	Pince Ø 2,4 mm, L = 50 mm	85110240
	Pince Ø 3,2 mm, L = 50 mm	85110250
	Pince Ø 4,0 mm, L = 50 mm	85114200
42	Porte pince Ø 0,5 mm, L = 47 mm	85120290
	Porte pince Ø 1,0 mm, L = 47 mm	85120300
	Porte pince Ø 1,6 mm, L = 47 mm	85120310
	Porte pince Ø 2,4 mm, L = 47 mm	85120320
	Porte pince Ø 3,2 mm, L = 47 mm	85120280
	Porte pince Ø 4,0 mm, L = 47 mm	85124880
43	Buse céramique taille #4 Ø 6,4 mm, L = 47 mm	85210500
	Buse céramique taille #5 Ø 8,0 mm, L = 47 mm	85210490
	Buse céramique taille #6 Ø 9,6 mm, L = 47 mm	85210480
	Buse céramique taille #7 Ø 11,2 mm, L = 47 mm	85210470
	Buse céramique taille #8 Ø 12,5 mm, L = 47 mm	85210460
	Buse céramique taille #10 Ø 16,0 mm, L = 47 mm	85210450
	Buse céramique taille #12 Ø 19,2 mm, L = 47 mm	85210440
50	Joint d'étanchéité adaptateur	85504010
52	Diffuseur standard Ø 0,5 mm, L = 50 mm	85134529
	Diffuseur standard Ø 1,0 mm, L = 50 mm	85134524
	Diffuseur standard Ø 1,6 mm, L = 50 mm	85134525
	Diffuseur standard Ø 2,4 mm, L = 50 mm	85134526
	Diffuseur standard Ø 3,2 mm, L = 50 mm	85134527
	Diffuseur standard Ø 4,0 mm, L = 50 mm	85134528
53	Buse céramique taille #4 Ø 6,4 mm, L = 42 mm	85254180
	Buse céramique taille #5 Ø 8,0 mm, L = 42 mm	85254170
	Buse céramique taille #6 Ø 9,6 mm, L = 42 mm	85254160
	Buse céramique taille #7 Ø 11,2 mm, L = 42 mm	85254150
	Buse céramique taille #8 Ø 12,5 mm, L = 42 mm	85254140
	Buse céramique taille #10 Ø 16,0 mm, L = 42 mm	85254120
	Buse céramique taille #12 Ø 19,2 mm, L = 42 mm	85254100
60	Joint d'étanchéité Jumbo	85504630
	Diffuseur Jumbo Ø 0,5–1,0 mm, L = 50 mm	85134502
	Diffuseur Jumbo Ø 1,6 mm, L = 50 mm	85134516
	Diffuseur Jumbo Ø 2,4 mm, L = 50 mm	85134564
	Diffuseur Jumbo Ø 3,2 mm, L = 50 mm	85135795
	Diffuseur Jumbo Ø 4,0 mm, L = 50 mm	85134563
63	Buse céramique Jumbo taille #6 Ø 9,6 mm, L = 48 mm	85257750
	Buse céramique Jumbo taille #8 Ø 12,5 mm, L = 48 mm	85257740
	Buse céramique Jumbo taille #10 Ø 16,0 mm, L = 48 mm	85253880
	Buse céramique Jumbo taille #12 Ø 19,2 mm, L = 48 mm	85253870



Paquets de câble et tuyau



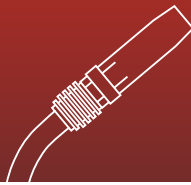
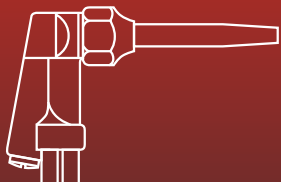

Paquets de câble et tuyau

RA 160 L/RP 160 L

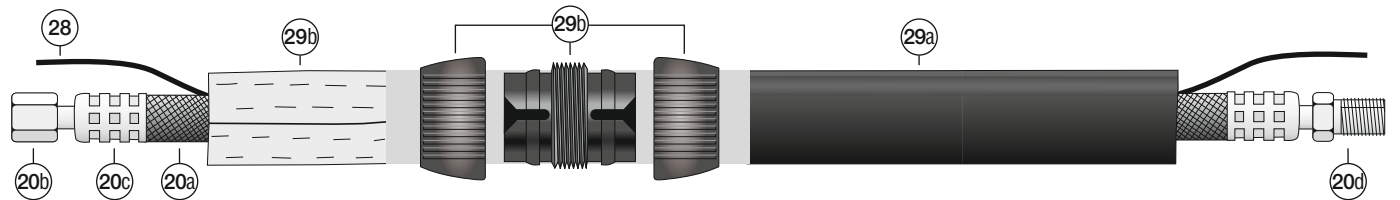

M8x1, droite, écrou

M10x1, droite, filetage extérieur

RA 220 L/RP 220 L

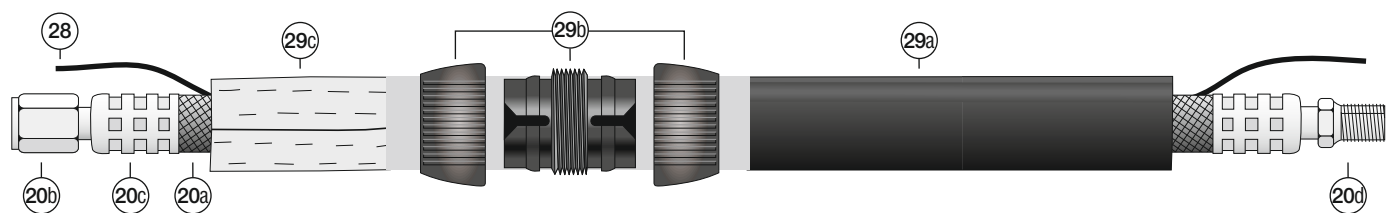

M10x1, droite, écrou

M10x1, droite, filetage extérieur

RA 320 W/RP 320 W

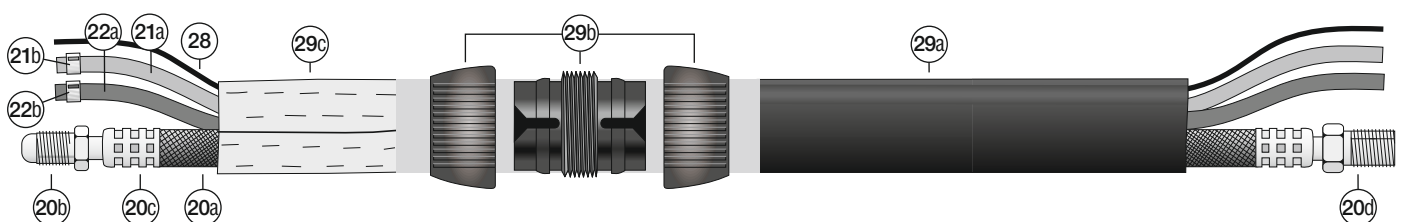

M8x1, droite, filetage extérieur tournant

M10x1, droite, filetage extérieur

RA 420 W/RP 420 W

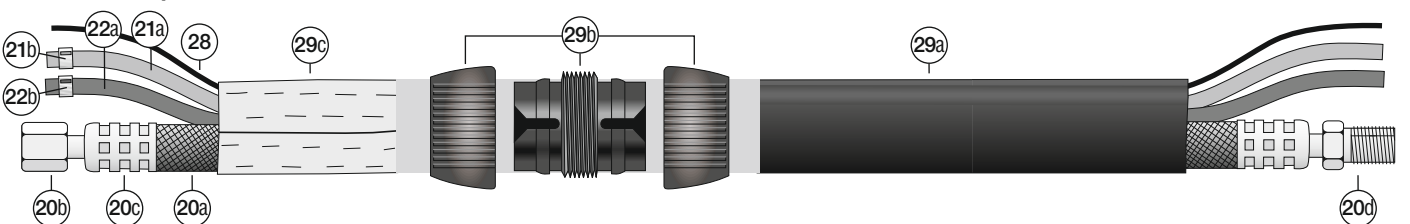

M8x1, droite, écrou

M10x1, droite, filetage extérieur

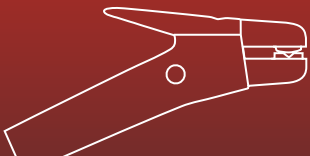

Paquets de câble et tuyau Highflex

Pièces de rechange paquet de câble et tuyau Highflex refroidissement à l'air RA 160 L/RP 160 L

Position	Description	Numéro
	Paquet/4 m, cuir+caoutchouc, G-Cu-W, RA 160 L/RP 160 L	83B1P16004M10x1G#-U
	Paquet/8 m, cuir+caoutchouc, G-Cu-W, RA 160 L/RP 160 L	83B1P16008M10x1G#-U
	Câble courant/4 m, caoutchouc, cordon de cuivre tressé, RA 160 L/RP 160 L	821P16004M10x1G#
	Câble courant/8 m, caoutchouc, cordon de cuivre tressé, RA 160 L/RP 160 L	821P16008M10x1G#
20a	Tuyau caoutchouc 8x12 noir/rouge	855130812SR
20b	Raccord courant M8x1 écrou-L – 8 mm	85505521108R-L
20c	Ferrule A500L – Alu	85519A126
20d	Raccord courant M10x1 filetage extérieur – 8 mm	85505522308R
28	Contrôle câble 7x0,25FD	855180107025FD
29a	Gaine de protection caoutchouc Ø 23 mm	8551402310
29b	Manchon de connexion cuir/caoutchouc Ø 22–28 mm (3 pièces)	8551002001
29c	Gaine de protection/1 m, cuir, Ø 22 mm noir	85514Z0222

Pièces de rechange paquet de câble et tuyau Highflex refroidissement à l'air RA 220 L/RP 220 L

Position	Description	Numéro
	Paquet/4 m, cuir+caoutchouc, G-Cu-W, RA 220 L/RP 220 L	83B1P22004M10x1G#-U
	Paquet/8 m, cuir+caoutchouc, G-Cu-W, RA 220 L/RP 220 L	83B1P22008M10x1G#-U
	Câble courant/4 m, caoutchouc-Cu-W, RA 220 L/RP 220 L	821P22004M10x1G#
	Câble courant/8 m, caoutchouc-Cu-W, RA 220 L/RP 220 L	821P22008M10x1G#
20a	Tuyau caoutchouc 10x14 noir/rouge	855131014SR
20b	Raccord courant M10x1 écrou-L – 10 mm	85505522110R-L
20c	Ferrule A575L – Alu	85519A146
20d	Raccord courant M10x1 filetage extérieur – 10 mm	85505522310R
28	Contrôle câble LiYY-FD 7x0,25	855180107025FD
29a	Gaine de protection caoutchouc Ø 23 mm	8551402310
29b	Manchon de connexion cuir/caoutchouc Ø 22–28 mm (3 pièces)	8551002001
29c	Gaine de protection cuir/1 m Ø 22 mm noir	85514Z0222

Pièces de rechange paquet de câble et tuyau Highflex refroidissement à l'eau RA 320 W/RP 320 W

Position	Description	Numéro
	Paquet/4 m, cuir+caoutchouc, G-Cu-W, RA 320 W/RP 320 W	83B1P32004M10x1G#-U
	Paquet/8 m, cuir+caoutchouc, G-Cu-W, RA 320 W/RP 320 W	83B1P32008M10x1G#-U
	Câble courant/4 m, caoutchouc-Cu-W, AW/RA 320 W/RP 320 W	821P32004M10x1G#
	Câble courant/8 m, caoutchouc-Cu-W, AW/RA 320 W/RP 320 W	821P32008M10x1G#
20a	Tuyau caoutchouc 7x10 noir/rouge	855130710SR
20b	Raccord courant M8x1 connecteur fileté – 7 mm	85505521207R
20c	Ferrule A450L – Alu	85519A116
20d	Raccord courant M10x1 filetage extérieur – 7 mm	85505522307R
21a	Tuyau caoutchouc 4x6 bleu	855130406B
21b	Bague 1 oreille avec l'anneau inséré 8,3	855200083
22a	Tuyau caoutchouc 4x6 noir	855130406S
22b	Bague 1 oreille avec l'anneau inséré 8,3	855200083
28	Contrôle câble LiYY-FD 7x0,25	855180107025FD
29a	Gaine de protection caoutchouc Ø 23 mm	8551402310
29b	Manchon de connexion cuir/caoutchouc Ø 22–28 mm (3 pièces)	8551002001
29c	Gaine de protection cuir/1 m Ø 22 mm noir	85514Z0222

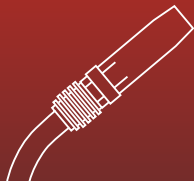
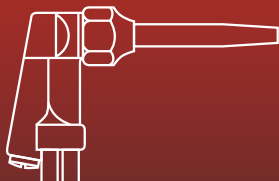

Pièces de rechange paquet de câble et tuyau Highflex refroidissement à l'eau RA 420W/RP 420W

Position	Description	Numéro
	Paquet/4 m, cuir+caoutchouc, G-Cu-W, RA 420W/RP 420W	83B1P42004M10x1G#-U
	Paquet/8 m, cuir+caoutchouc, G-Cu-W, RA 420W/RP 420W	83B1P42008M10x1G#-U
	Câble courant/4 m, caoutchouc, cordon de cuivre tressé, RA 420W/RP 420W	821P42004M10x1G#
	Câble courant/8 m, caoutchouc, cordon de cuivre tressé, RA 420W/RP 420W	821P42008M10x1G#
20a	Tuyau caoutchouc 7x10 noir/rouge	855130710SR
20b	Raccord courant M8x1 écrou-L – 7 mm	85505521107R
20c	Ferrule A450L – Alu	85519A116
20d	Raccord courant M10x1 filetage extérieur – 7 mm	85505522307R
21a	Tuyau caoutchouc 4x6 bleu	855130406B
21b	Bague 1 oreille avec l'anneau inséré 8,3	855200083
22a	Tuyau caoutchouc 4x6 noir	855130406S
22b	Bague 1 oreille avec l'anneau inséré 8,3	855200083
28	Contrôle câble LiYY-FD 7x0,25	855180107025FD
29a	Gaine de protection caoutchouc Ø 23 mm	8551402310
29b	Manchon de connexion cuir/caoutchouc Ø 22–28 mm (3 pièces)	8551002001
29c	Gaine de protection cuir/1 m Ø 28 mm noir	85514Z0228

Paquets de câble et tuyau DVOH

Pièces de rechange paquet de câble et tuyau DVOH refroidissement à l'air RA 160L/RP 160L

Position	Description	Numéro
	Paquet/4 m, cuir+caoutchouc, DVOH-Cu-W, RA 160L/RP 160L	83BVP16004M10x1G#-U
	Paquet/8 m, cuir+caoutchouc, DVOH-Cu-W, RA 160L/RP 160L	83BVP16008M10x1G#-U
	Câble courant/4 m, DVOH, cordon de cuivre tressé, RA 160L/RP 160L	82VP16004M10x1G#
	Câble courant/8 m, DVOH, cordon de cuivre tressé, RA 160L/RP 160L	82VP16008M10x1G#
20a	Tuyau DVOH 9x11,6 mm	85513V0912RT
20b	Raccord courant M8x1 écrou-L – 9 mm	85505521109R-L
20c	Ferrule A500L – Alu	85519A126
20d	Raccord courant M10x1 filetage extérieur – 9 mm	85505522308R
28	Contrôle câble 7x0,25FD	855180107025FD
29a	Gaine de protection caoutchouc Ø 23 mm	8551402310
29b	Manchon de connexion cuir/caoutchouc Ø 22–28 mm (3 pièces)	8551002001
29c	Gaine de protection cuir/1 m Ø 22 mm noir	85514Z0222

Pièces de rechange paquet de câble et tuyau DVOH refroidissement à l'air RA 220L/RP 220L

Position	Description	Numéro
	Paquet/4 m, cuir+caoutchouc, G-Cu-W, RA 220L/RP 220L	83BVP22004M10x1G#-U
	Paquet/8 m, cuir+caoutchouc, G-Cu-W, RA 220L/RP 220L	83BVP22008M10x1G#-U
	Câble courant/4 m, caoutchouc-Cu-W, RA 220L/RP 220L	82VP22004M10x1G#
	Câble courant/8 m, caoutchouc-Cu-W, RA 220L/RP 220L	82VP22008M10x1G#
20a	Tuyau DVOH 10x12,5 mm	85513V1013RT
20b	Raccord courant M10x1 écrou-L – 10 mm	85505522110R-L
20c	Ferrule A525L – Alu	85519A133
20d	Raccord courant M10x1 filetage extérieur – 10 mm	85505522310R
28	Contrôle câble LiYY-FD 7x0,25	855180107025FD
29a	Gaine de protection caoutchouc Ø 23 mm	8551402310
29b	Manchon de connexion cuir/caoutchouc Ø 22–28 mm (3 pièces)	8551002001
29c	Gaine de protection cuir/1 m Ø 22 mm noir	85514Z0222

**Pièces de rechange paquet de câble et tuyau DVOH refroidissement à l'eau RA 320W/RP 320W**

Position	Description	Numéro
	Paquet/4 m, cuir+caoutchouc, G-Cu-W, RA 320W/RP 320W	83BWP32004M10x1G#-U
	Paquet/8 m, cuir+caoutchouc, G-Cu-W, RA 320W/RP 320W	83BWP32008M10x1G#-U
	Câble courant/4 m, caoutchouc-Cu-W, RA 320W/RP 320W	82WP32004M10x1G#
	Câble courant/8 m, caoutchouc-Cu-W, RA 320W/RP 320W	82WP32008M10x1G#
20a	Tuyau DVOH 8x10,2 mm	85513V0810RT
20b	Raccord courant M8x1 connecteur fileté – 8 mm	85505521208R
20c	Ferrule A450L – Alu	85519A116
20d	Raccord courant M10x1 filetage extérieur – 8 mm	85505522308R
21a	Tuyau DVOH 4x6,2 mm bleu	85513V0406BL
21b	Bague 1 oreille avec l'anneau inséré 8,3	855200083
22a	Tuyau PVC 4x7 noir	855120407
22b	Bague 1 oreille avec l'anneau inséré 8,3	855200083
28	Contrôle câble LiYY-FD 7x0,25	855180107025FD
29a	Gaine de protection caoutchouc Ø 23 mm	8551402310
29b	Manchon de connexion cuir/caoutchouc Ø 22–28 mm (3 pièces)	8551002001
29c	Gaine de protection cuir/1 m Ø 22 mm noir	85514Z0222

Pièces de rechange paquet de câble et tuyau DVOH refroidissement à l'eau RA 420W/RP 420W

Position	Description	Numéro
	Paquet/4 m, cuir+caoutchouc, G-Cu-W, RA 420W/RP 420W	83BWP42004M10x1G#-U
	Paquet/8 m, cuir+caoutchouc, G-Cu-W, RA 420W/RP 420W	83BWP42008M10x1G#-U
	Câble courant/4 m, caoutchouc, cordon de cuivre tressé, RA 420W/RP 420W	82WP42004M10x1G#
	Câble courant/8 m, caoutchouc, cordon de cuivre tressé, RA 420W/RP 420W	82WP42008M10x1G#
20a	Tuyau DVOH 9x11,6 mm	85513V0912RT
20b	Raccord courant M8x1 écrou-L – 9 mm	85505521109R-L
20c	Ferrule A500L – Alu	85519A126
20d	Raccord courant M10x1 filetage extérieur – 9 mm	85505522309R
21a	Tuyau DVOH 4x6,2 mm bleu	85513V0406BL
21b	Bague 1 oreille avec l'anneau inséré 8,3	855200083
22a	Tuyau PVC 4x7 noir	855120407
22b	Bague 1 oreille avec l'anneau inséré 8,3	855200083
28	Contrôle câble LiYY-FD 7x0,25	855180107025FD
29a	Gaine de protection caoutchouc Ø 23 mm	8551402310
29b	Manchon de connexion cuir/caoutchouc Ø 22–28 mm (3 pièces)	8551002001
29c	Gaine de protection cuir/1 m Ø 28 mm noir	85514Z0228

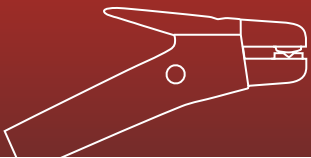

ROHRMAN
SCHWEISSTECHNIK

Raccords



FA – refroidissement à l'air



FA – refroidissement à l'eau



FE – refroidissement à l'air

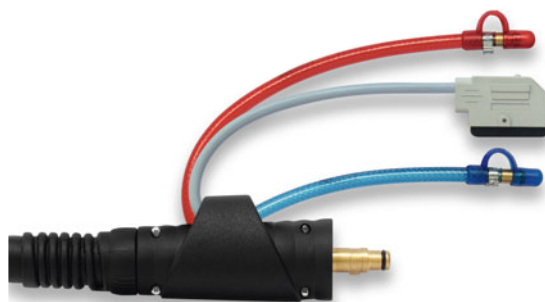

FE – refroidissement à l'eau



KR – refroidissement à l'air

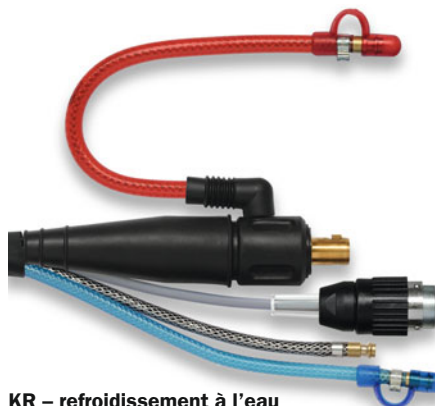

KR – refroidissement à l'eau



GC – refroidissement à l'air



GC – refroidissement à l'eau

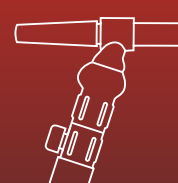
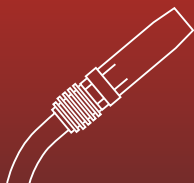
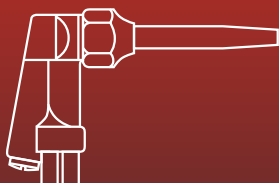

Torches TIG, refroidissement à l'air, adaptable pour les postes du fabricant "fronius" avec raccord FA

Description		Numéro
RA160 L/4 m, cuir+caoutchouc, G-Cu-W, poignée-double	Raccord FA	84B1Q16004FA17D
RA160 L/8 m, cuir+caoutchouc, G-Cu-W, poignée-double	Raccord FA	84B1Q16008FA17D
RA160 L/4 m, cuir+caoutchouc, G-Cu-W, poignée-double-up/down	Raccord FA	84B1Q16004FA17U
RA160 L/8 m, cuir+caoutchouc, G-Cu-W, poignée-double-up/down	Raccord FA	84B1Q16008FA17U
RA220 L/4 m, cuir+caoutchouc, G-Cu-W, poignée-double	Raccord FA	84B1Q22004FA17D
RA220 L/8 m, cuir+caoutchouc, G-Cu-W, poignée-double	Raccord FA	84B1Q22008FA17D
RA220 L/4 m, cuir+caoutchouc, G-Cu-W, poignée-double-up/down	Raccord FA	84B1Q22004FA17U
RA220 L/8 m, cuir+caoutchouc, G-Cu-W, poignée-double-up/down	Raccord FA	84B1Q22008FA17U
RP160 L/4 m, cuir+caoutchouc, G-Cu-W, poignée-double	Raccord FA	84B1P16004FA17D
RP160 L/8 m, cuir+caoutchouc, G-Cu-W, poignée-double	Raccord FA	84B1P16008FA17D
RP160 L/4 m, cuir+caoutchouc, G-Cu-W, poignée-double-up/down	Raccord FA	84B1P16004FA17U
RP160 L/8 m, cuir+caoutchouc, G-Cu-W, poignée-double-up/down	Raccord FA	84B1P16008FA17U
RP220 L/4 m, cuir+caoutchouc, G-Cu-W, poignée-double	Raccord FA	84B1P22004FA17D
RP220 L/8 m, cuir+caoutchouc, G-Cu-W, poignée-double	Raccord FA	84B1P22008FA17D
RP220 L/4 m, cuir+caoutchouc, G-Cu-W, poignée-double-up/down	Raccord FA	84B1P22004FA17U
RP220 L/8 m, cuir+caoutchouc, G-Cu-W, poignée-double-up/down	Raccord FA	84B1P22008FA17U

Torches TIG, refroidissement à l'eau, adaptable pour les postes du fabricant "fronius" avec raccord FA

Description		Numéro
RA320 W/4 m, cuir+caoutchouc, G-Cu-W, poignée-double	Raccord FA	84B1Q32004FA17D
RA320 W/8 m, cuir+caoutchouc, G-Cu-W, poignée-double	Raccord FA	84B1Q32008FA17D
RA320 W/4 m, cuir+caoutchouc, G-Cu-W, poignée-double-up/down	Raccord FA	84B1Q32004FA17U
RA320 W/8 m, cuir+caoutchouc, G-Cu-W, poignée-double-up/down	Raccord FA	84B1Q32008FA17U
RA420 W/4 m, cuir+caoutchouc, G-Cu-W, poignée-double	Raccord FA	84B1Q42004FA17D
RA420 W/8 m, cuir+caoutchouc, G-Cu-W, poignée-double	Raccord FA	84B1Q42008FA17D
RA420 W/4 m, cuir+caoutchouc, G-Cu-W, poignée-double-up/down	Raccord FA	84B1Q42004FA17U
RA420 W/8 m, cuir+caoutchouc, G-Cu-W, poignée-double-up/down	Raccord FA	84B1Q42008FA17U
RP320 W/4 m, cuir+caoutchouc, G-Cu-W, poignée-double	Raccord FA	84B1P32004FA17D
RP320 W/8 m, cuir+caoutchouc, G-Cu-W, poignée-double	Raccord FA	84B1P32008FA17D
RP320 W/4 m, cuir+caoutchouc, G-Cu-W, poignée-double-up/down	Raccord FA	84B1P32004FA17U
RP320 W/8 m, cuir+caoutchouc, G-Cu-W, poignée-double-up/down	Raccord FA	84B1P32008FA17U
RP420 W/4 m, cuir+caoutchouc, G-Cu-W, poignée-double	Raccord FA	84B1P42004FA17D
RP420 W/8 m, cuir+caoutchouc, G-Cu-W, poignée-double	Raccord FA	84B1P42008FA17D
RP420 W/4 m, cuir+caoutchouc, G-Cu-W, poignée-double-up/down	Raccord FA	84B1P42004FA17U
RP420 W/8 m, cuir+caoutchouc, G-Cu-W, poignée-double-up/down	Raccord FA	84B1P42008FA17U

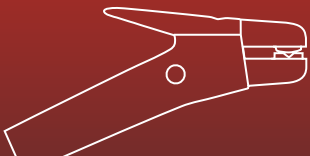

Torches TIG, refroidissement à l'air, adaptable pour les postes du fabricant „fronius“ avec raccord FE

Description		Numéro
RA160L/4 m, cuir+caoutchouc, G-Cu, poignée-double	Raccord FE	84B1Q16004FE17D
RA160L/8 m, cuir+caoutchouc, G-Cu, poignée-double	Raccord FE	84B1Q16008FE17D
RA160L/4 m, cuir+caoutchouc, G-Cu, poignée-double-up/down	Raccord FE	84B1Q16004FE17U
RA160L/8 m, cuir+caoutchouc, G-Cu, poignée-double-up/down	Raccord FE	84B1Q16008FE17U
RA220L/4 m, cuir+caoutchouc, G-Cu, poignée-double	Raccord FE	84B1Q22004FE17D
RA220L/8 m, cuir+caoutchouc, G-Cu, poignée-double	Raccord FE	84B1Q22008FE17D
RA220L/4 m, cuir+caoutchouc, G-Cu, poignée-double-up/down	Raccord FE	84B1Q22004FE17U
RA220L/8 m, cuir+caoutchouc, G-Cu, poignée-double-up/down	Raccord FE	84B1Q22008FE17U
RP160L/4 m, cuir+caoutchouc, G-Cu, poignée-double	Raccord FE	84B1P16004FE17D
RP160L/8 m, cuir+caoutchouc, G-Cu, poignée-double	Raccord FE	84B1P16008FE17D
RP160L/4 m, cuir+caoutchouc, G-Cu, poignée-double-up/down	Raccord FE	84B1P16004FE17U
RP160L/8 m, cuir+caoutchouc, G-Cu, poignée-double-up/down	Raccord FE	84B1P16008FE17U
RP220L/4 m, cuir+caoutchouc, G-Cu, poignée-double	Raccord FE	84B1P22004FE17D
RP220L/8 m, cuir+caoutchouc, G-Cu, poignée-double	Raccord FE	84B1P22008FE17D
RP220L/4 m, cuir+caoutchouc, G-Cu, poignée-double-up/down	Raccord FE	84B1P22004FE17U
RP220L/8 m, cuir+caoutchouc, G-Cu, poignée-double-up/down	Raccord FE	84B1P22008FE17U

Torches TIG, refroidissement à l'eau, adaptable pour les postes du fabricant „fronius“ avec raccord FE

Description		Numéro
RA320W/4 m, cuir+caoutchouc, G-Cu, poignée-double	Raccord FE	84B1Q32004FE17D
RA320W/8 m, cuir+caoutchouc, G-Cu, poignée-double	Raccord FE	84B1Q32008FE17D
RA320W/4 m, cuir+caoutchouc, G-Cu, poignée-double-up/down	Raccord FE	84B1Q32004FE17U
RA320W/8 m, cuir+caoutchouc, G-Cu, poignée-double-up/down	Raccord FE	84B1Q32008FE17U
RA420W/4 m, cuir+caoutchouc, G-Cu, poignée-double	Raccord FE	84B1Q42004FE17D
RA420W/8 m, cuir+caoutchouc, G-Cu, poignée-double	Raccord FE	84B1Q42008FE17D
RA420W/4 m, cuir+caoutchouc, G-Cu, poignée-double-up/down	Raccord FE	84B1Q42004FE17U
RA420W/8 m, cuir+caoutchouc, G-Cu, poignée-double-up/down	Raccord FE	84B1Q42008FE17U
RP320W/4 m, cuir+caoutchouc, G-Cu, poignée-double	Raccord FE	84B1P32004FE17D
RP320W/8 m, cuir+caoutchouc, G-Cu, poignée-double	Raccord FE	84B1P32008FE17D
RP320W/4 m, cuir+caoutchouc, G-Cu, poignée-double-up/down	Raccord FE	84B1P32004FE17U
RP320W/8 m, cuir+caoutchouc, G-Cu, poignée-double-up/down	Raccord FE	84B1P32008FE17U
RP420W/4 m, cuir+caoutchouc, G-Cu, poignée-double	Raccord FE	84B1P42004FE17D
RP420W/8 m, cuir+caoutchouc, G-Cu, poignée-double	Raccord FE	84B1P42008FE17D
RP420W/4 m, cuir+caoutchouc, G-Cu, poignée-double-up/down	Raccord FE	84B1P42004FE17U
RP420W/8 m, cuir+caoutchouc, G-Cu, poignée-double-up/down	Raccord FE	84B1P42008FE17U

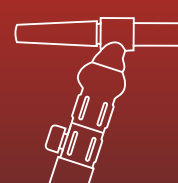
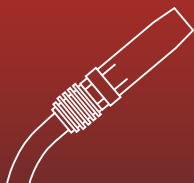
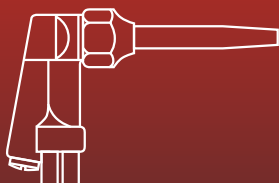

Torches TIG, refroidissement à l'air, adaptable pour les postes du fabricant "castolin" avec raccord GC

Description		Numéro
RA160L/4 m, cuir+caoutchouc, G-Cu, poignée-double	Raccord GC	84B1Q16004GC17D
RA160L/8 m, cuir+caoutchouc, G-Cu, poignée-double	Raccord GC	84B1Q16008GC17D
RA160L/4 m, cuir+caoutchouc, G-Cu, poignée-double-up/down	Raccord GC	84B1Q16004GC17U
RA160L/8 m, cuir+caoutchouc, G-Cu, poignée-double-up/down	Raccord GC	84B1Q16008GC17U
RA220L/4 m, cuir+caoutchouc, G-Cu, poignée-double	Raccord GC	84B1Q22004GC17D
RA220L/8 m, cuir+caoutchouc, G-Cu, poignée-double	Raccord GC	84B1Q22008GC17D
RA220L/4 m, cuir+caoutchouc, G-Cu, poignée-double-up/down	Raccord GC	84B1Q22004GC17U
RA220L/8 m, cuir+caoutchouc, G-Cu, poignée-double-up/down	Raccord GC	84B1Q22008GC17U
RP160L/4 m, cuir+caoutchouc, G-Cu, poignée-double	Raccord GC	84B1P16004GC17D
RP160L/8 m, cuir+caoutchouc, G-Cu, poignée-double	Raccord GC	84B1P16008GC17D
RP160L/4 m, cuir+caoutchouc, G-Cu, poignée-double-up/down	Raccord GC	84B1P16004GC17U
RP160L/8 m, cuir+caoutchouc, G-Cu, poignée-double-up/down	Raccord GC	84B1P16008GC17U
RP220L/4 m, cuir+caoutchouc, G-Cu, poignée-double	Raccord GC	84B1P22004GC17D
RP220L/8 m, cuir+caoutchouc, G-Cu, poignée-double	Raccord GC	84B1P22008GC17D
RP220L/4 m, cuir+caoutchouc, G-Cu, poignée-double-up/down	Raccord GC	84B1P22004GC17U
RP220L/8 m, cuir+caoutchouc, G-Cu, poignée-double-up/down	Raccord GC	84B1P22008GC17U

Torches TIG, refroidissement à l'eau, adaptable pour les postes du fabricant "castolin" avec raccord GC

Description		Numéro
RA320W/4 m, cuir+caoutchouc, G-Cu, poignée-double	Raccord GC	84B1Q32004GC17D
RA320W/8 m, cuir+caoutchouc, G-Cu, poignée-double	Raccord GC	84B1Q32008GC17D
RA320W/4 m, cuir+caoutchouc, G-Cu, poignée-double-up/down	Raccord GC	84B1Q32004GC17U
RA320W/8 m, cuir+caoutchouc, G-Cu, poignée-double-up/down	Raccord GC	84B1Q32008GC17U
RA420W/4 m, cuir+caoutchouc, G-Cu, poignée-double	Raccord GC	84B1Q42004GC17D
RA420W/8 m, cuir+caoutchouc, G-Cu, poignée-double	Raccord GC	84B1Q42008GC17D
RA420W/4 m, cuir+caoutchouc, G-Cu, poignée-double-up/down	Raccord GC	84B1Q42004GC17U
RA420W/8 m, cuir+caoutchouc, G-Cu, poignée-double-up/down	Raccord GC	84B1Q42008GC17U
RP320W/4 m, cuir+caoutchouc, G-Cu, poignée-double	Raccord GC	84B1P32004GC17D
RP320W/8 m, cuir+caoutchouc, G-Cu, poignée-double	Raccord GC	84B1P32008GC17D
RP320W/4 m, cuir+caoutchouc, G-Cu, poignée-double-up/down	Raccord GC	84B1P32004GC17U
RP320W/8 m, cuir+caoutchouc, G-Cu, poignée-double-up/down	Raccord GC	84B1P32008GC17U
RP420W/4 m, cuir+caoutchouc, G-Cu, poignée-double	Raccord GC	84B1P42004GC17D
RP420W/8 m, cuir+caoutchouc, G-Cu, poignée-double	Raccord GC	84B1P42008GC17D
RP420W/4 m, cuir+caoutchouc, G-Cu, poignée-double-up/down	Raccord GC	84B1P42004GC17U
RP420W/8 m, cuir+caoutchouc, G-Cu, poignée-double-up/down	Raccord GC	84B1P42008GC17U



Torches TIG, refroidissement à l'air, adaptable pour les postes du fabricant "castolin" avec raccord KR

Description		Numéro
RA160L/4 m, cuir+caoutchouc, G-Cu-W, poignée-double	Raccord KR	84B1Q16004KR17D
RA160L/8 m, cuir+caoutchouc, G-Cu-W, poignée-double	Raccord KR	84B1Q16008KR17D
RA160L/4 m, cuir+caoutchouc, G-Cu-W, poignée-double-up/down	Raccord KR	84B1Q16004KR17U
RA160L/8 m, cuir+caoutchouc, G-Cu-W, poignée-double-up/down	Raccord KR	84B1Q16008KR17U
RA220L/4 m, cuir+caoutchouc, G-Cu-W, poignée-double	Raccord KR	84B1Q22004KR17D
RA220L/8 m, cuir+caoutchouc, G-Cu-W, poignée-double	Raccord KR	84B1Q22008KR17D
RA220L/4 m, cuir+caoutchouc, G-Cu-W, poignée-double-up/down	Raccord KR	84B1Q22004KR17U
RA220L/8 m, cuir+caoutchouc, G-Cu-W, poignée-double-up/down	Raccord KR	84B1Q22008KR17U
RP160L/4 m, cuir+caoutchouc, G-Cu-W, poignée-double	Raccord KR	84B1P16004KR17D
RP160L/8 m, cuir+caoutchouc, G-Cu-W, poignée-double	Raccord KR	84B1P16008KR17D
RP160L/4 m, cuir+caoutchouc, G-Cu-W, poignée-double-up/down	Raccord KR	84B1P16004KR17U
RP160L/8 m, cuir+caoutchouc, G-Cu-W, poignée-double-up/down	Raccord KR	84B1P16008KR17U
RP220L/4 m, cuir+caoutchouc, G-Cu-W, poignée-double	Raccord KR	84B1P22004KR17D
RP220L/8 m, cuir+caoutchouc, G-Cu-W, poignée-double	Raccord KR	84B1P22008KR17D
RP220L/4 m, cuir+caoutchouc, G-Cu-W, poignée-double-up/down	Raccord KR	84B1P22004KR17U
RP220L/8 m, cuir+caoutchouc, G-Cu-W, poignée-double-up/down	Raccord KR	84B1P22008KR17U

Torches TIG, refroidissement à l'eau, adaptable pour les postes du fabricant "castolin" avec raccord KR

Description		Numéro
RA320W/4 m, cuir+caoutchouc, G-Cu-W, poignée-double	Raccord KR	84B1Q32004KR17D
RA320W/8 m, cuir+caoutchouc, G-Cu-W, poignée-double	Raccord KR	84B1Q32008KR17D
RA320W/4 m, cuir+caoutchouc, G-Cu-W, poignée-double-up/down	Raccord KR	84B1Q32004KR17U
RA320W/8 m, cuir+caoutchouc, G-Cu-W, poignée-double-up/down	Raccord KR	84B1Q32008KR17U
RA420W/4 m, cuir+caoutchouc, G-Cu-W, poignée-double	Raccord KR	84B1Q42004KR17D
RA420W/8 m, cuir+caoutchouc, G-Cu-W, poignée-double	Raccord KR	84B1Q42008KR17D
RA420W/4 m, cuir+caoutchouc, G-Cu-W, poignée-double-up/down	Raccord KR	84B1Q42004KR17U
RA420W/8 m, cuir+caoutchouc, G-Cu-W, poignée-double-up/down	Raccord KR	84B1Q42008KR17U
RP320W/4 m, cuir+caoutchouc, G-Cu-W, poignée-double	Raccord KR	84B1P32004KR17D
RP320W/8 m, cuir+caoutchouc, G-Cu-W, poignée-double	Raccord KR	84B1P32008KR17D
RP320W/4 m, cuir+caoutchouc, G-Cu-W, poignée-double-up/down	Raccord KR	84B1P32004KR17U
RP320W/8 m, cuir+caoutchouc, G-Cu-W, poignée-double-up/down	Raccord KR	84B1P32008KR17U
RP420W/4 m, cuir+caoutchouc, G-Cu-W, poignée-double	Raccord KR	84B1P42004KR17D
RP420W/8 m, cuir+caoutchouc, G-Cu-W, poignée-double	Raccord KR	84B1P42008KR17D
RP420W/4 m, cuir+caoutchouc, G-Cu-W, poignée-double-up/down	Raccord KR	84B1P42004KR17U
RP420W/8 m, cuir+caoutchouc, G-Cu-W, poignée-double-up/down	Raccord KR	84B1P42008KR17U

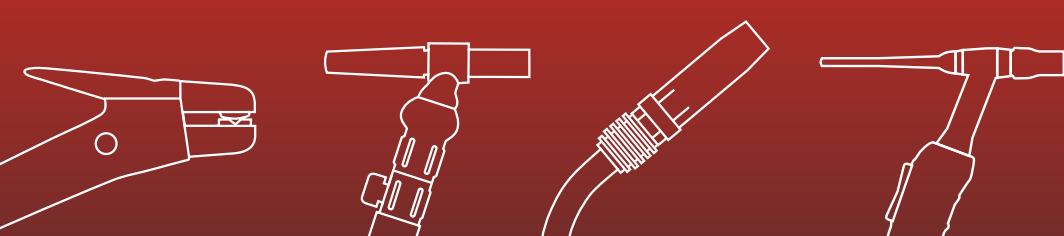

Pour plus d'informations contactez vous avec votre distributeur.

