

KATALOG 1.Q&1.P

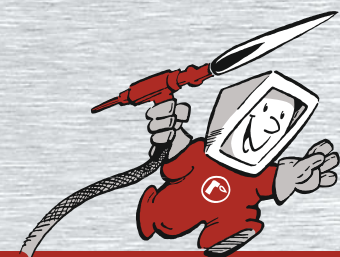

07/2012

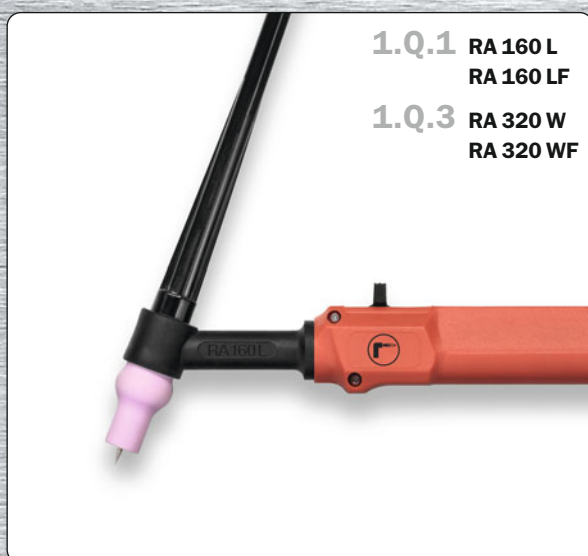

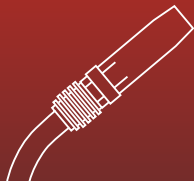
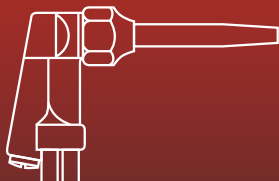

Rohrman Schweißtechnik

Schweißbrenner und mehr ...

Partner des Fachhandels

Rohrman Schweißtechnik – ein Familien-Unternehmen mit über 40 Jahren Erfahrung in der Schweißtechnik.

Wir bieten verschiedenste schweißtechnische Produkte, wie zum Beispiel:

- WIG-Schweißbrenner verschiedener Bauart
- WIG-Verschleißteile und -Zubehör
- WIG-Verlängerungen
- MIG-/MAG-Schweißbrenner verschiedener Bauart
- MIG-/MAG-Verschleißteile und -Zubehör
- MIG-/MAG-Verlängerungs- und -Zwischenschlauchpakete
- Elektroden-, Massezangen und -kabel
- Schweißerschutzhelme
- Autogen-Schneidbrenner, -Schläuche und -Zubehör
- Lichtbogen-Fugenhobler und Zubehör

Neben Standardprodukten haben wir uns auf das **Wolfram-Inert-Gas-Schweißen** spezialisiert. Hier bieten wir eine große Produktpalette, die es uns ermöglicht, für die verschiedensten Schweißaufgaben die optimale Lösung anzubieten.

Fragen Sie den Fachhandel oder lassen Sie sich durch uns beraten.

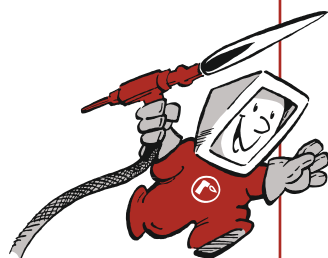

Rohrman Schweißtechnik

Tel.: +49(0)2162/106065-0

Fax: +49(0)2162/106065-55

www.rohrman.de · info@rohrman.de

WIG-Handschweißbrenner-Serie A&P



WIG-Brenner A & P-Serie

Die WIG-Schweißbrenner-Serie A&P ist in den **luftgekühlten Ausführungen** bis zu einer Leistung von **220 Ampere** und in der **wassergekühlten Ausführung** bis zu **400 Ampere** lieferbar.

A-Serie

- **steckbare Gasdüsen**
- **Brennerkörper in zwei Größen**
jeweils luft- und wassergekühlt
- **kompakter ergonomischer Handgriff**

Die A-Serie hat **steckbare Gasdüsen**, die auf den kegelförmigen Messingschaft des Brennerkörpers aufgesteckt werden. Mit der speziellen bauchigen Form der Gasdüsen wird erreicht, dass das Gas **nahezu verwirbelungsfrei** durch die Düse geführt wird.



Modell	Belastung		ED	Draht Ø
	Highflex-Schlauchpaket	DVOH-Schlauchpaket		
RA 160 L	110 A-DC · 95 A-AC	160 A-DC · 120 A-AC	40%	1,0-2,4 mm
RA 220 L	180 A-DC · 130 A-AC	220 A-DC · 180 A-AC	40%	1,0-3,2 mm
RA 320 W	250 A-DC · 200 A-AC	300 A-DC · 250 A-AC	60%	1,0-3,2 mm
RA 420 W	350 A-DC · 300 A-AC	400 A-DC · 360 A-AC	60%	1,0-4,0 mm

Technische Daten nach EN 60 974-7

CE

P-Serie

- **schaubare Gasdüsen**
- **Verschleißteile** weitgehend kompatibel mit internationalem Standard
- **Brennerkörper** in zwei Größen
jeweils luft- und wassergekühlt
- **kompakter ergonomischer Handgriff**

Die P-Serie hat **schaubare Gasdüsen**, welche kompatibel zu dem internationalen Standard sind. Die meisten Verschleißteile sind weitgehend kompatibel mit denen der SR-Serie.

Es gibt die Schweißbrenner der A&P-Serie auch als **biegbare Variante**, so dass der Schweißer den Brennerhals jeweils in die benötigte Richtung biegen kann.

Die Brennerbezeichnung wird dann mit einem „F“ für **Flexibel** ergänzt.

Modell	Belastung		ED	Draht Ø
	Highflex-Schlauchpaket	DVOH-Schlauchpaket		
RP 160 L	125 A-DC · 80 A-AC	160 A-DC · 120 A-AC	40%	1,0-2,4 mm
RP 220 L	180 A-DC · 130 A-AC	220 A-DC · 180 A-AC	40%	1,0-3,2 mm
RP 320 W	250 A-DC · 200 A-AC	300 A-DC · 250 A-AC	60%	1,0-3,2 mm
RP 420 W	350 A-DC · 300 A-AC	400 A-DC · 360 A-AC	60%	1,0-4,0 mm

Technische Daten nach EN 60 974-7

CE

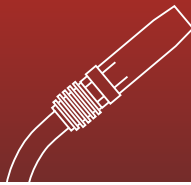
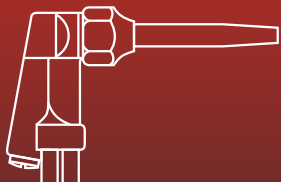

WIG-Verschleißteile

Verschleißteile A-Serie



Verschleißteile P-Serie



Der Anschluss für Basis-Schlauchpakete
für RA 160 L/RA 160 LF/RA 220 L/RA 220 LF/
RP 160 L/RP 160 LF/RP 220 L/RP 220 LF:

Basis-Schlauchpaket mit Anschluss EC

Stromgaskabel ... M10x1 rechts Außen-
gewinde mit Wellschlauch-Knickschutz

Steuerleitung ... offen, 30 cm länger als
das Stromgaskabel



für RA 320 W/RA 320 WF/RA 420 W/RA 420 WF/
RP 320 W/RP 320 WF/RP 420 W/RP 420 WF:

Basis-Schlauchpaket mit Anschluss EC

Stromwasserkabel ... M10x1 rechts Außen-
gewinde mit Wellschlauch-Knickschutz

Wasservorlaufschlauch ... offen,
30 cm länger als das Stromwasserkabel

Gasschlauch ... offen, 30 cm länger als
das Stromwasserkabel

Steuerleitung ... offen, 30 cm länger als
das Stromwasserkabel



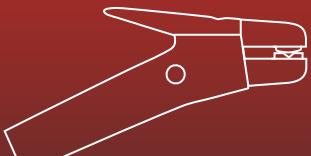

ROHRMAN
SCHWEISSTECHNIK

1.Q.1

A-Serie RA 160 L



WIG-Handschweißbrenner RA 160 L/RA 160 LF

Belastbarkeit bei 40 % Einschaltdauer (10 Min. Zyklus):

Highflex-Schlauchpaket: 110 Ampere – DC – Gleichstrom
95 Ampere – AC – Wechselstrom

DVOH-Schlauchpaket (verstärkt): 160 Ampere – DC – Gleichstrom
120 Ampere – AC – Wechselstrom

Kühlungsart: luftgekühlt

Elektroden Durchmesser: 1,0–2,4 mm

Norm: nach EN 60 974-7

Anschluss: passend zu jeder marktgängigen Stromquelle

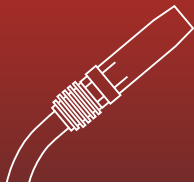
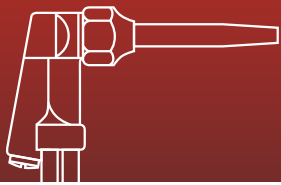

RA 160 L, luftgekühlt

Highflex-Schlauchpaket

110 A – DC – 40 % ED

95 A – AC – 40 % ED

DVOH-Schlauchpaket (verstärkt)

160 A – DC – 40 % ED

120 A – AC – 40 % ED

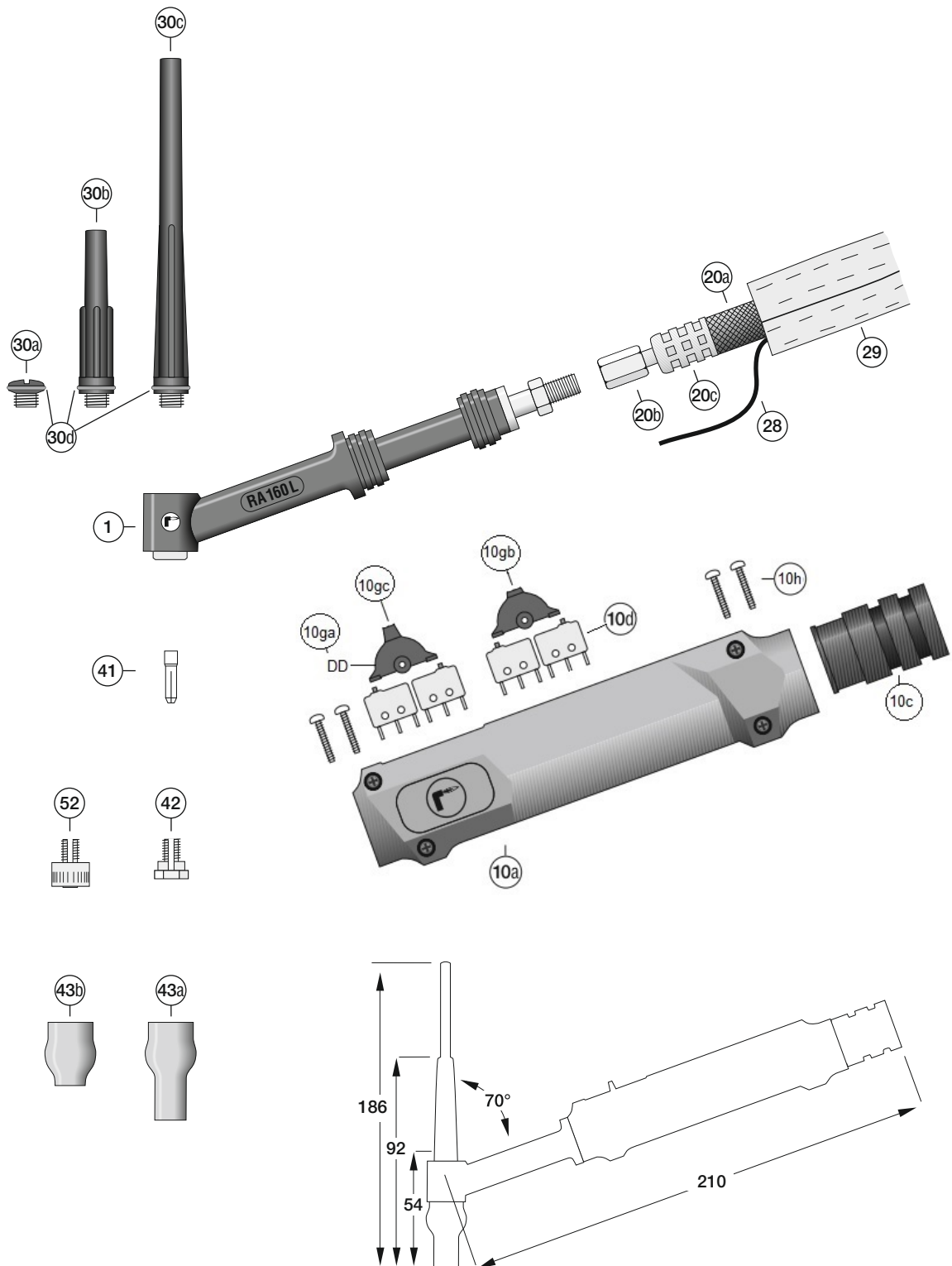

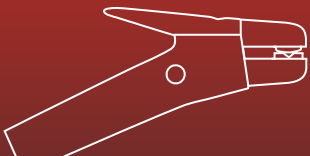

WIG-Brenner RA 160 L/RA 160 LF

WIG-Brenner Highflex mit Basis-Schlauchpaket

Position	Artikelbezeichnung	Bestellnummer
	RA 160 L/4 m, Leder+Gummi, G-Cu-W, Griff-DD – Anschluss EC	84B1Q16004EC17D
	RA 160 L/8 m, Leder+Gummi, G-Cu-W, Griff-DD – Anschluss EC	84B1Q16008EC17D
	RA 160 L/4 m, Leder+Gummi, G-Cu-W, Griff-DD-UpDown – Anschluss EC	84B1Q16004EC17U
	RA 160 L/8 m, Leder+Gummi, G-Cu-W, Griff-DD-UpDown – Anschluss EC	84B1Q16008EC17U

WIG-Brenner DVOH (verstärkt) mit Basis- Schlauchpaket

Position	Artikelbezeichnung	Bestellnummer
	RA 160 L/4 m, Leder+Gummi, DVOH-Cu-W, Griff-DD – Anschluss EC	84BVQ16004EC17D
	RA 160 L/8 m, Leder+Gummi, DVOH-Cu-W, Griff-DD – Anschluss EC	84BVQ16008EC17D
	RA 160 L/4 m, Leder+Gummi, DVOH-Cu-W, Griff-DD-UpDown – Anschluss EC	84BVQ16004EC17U
	RA 160 L/8 m, Leder+Gummi, DVOH-Cu-W, Griff-DD-UpDown – Anschluss EC	84BVQ16008EC17U

Ersatzteile Brennerkörper

Position	Artikelbezeichnung	Bestellnummer
1a	Brennerkörper RA 160 L	8560Q160
	Brennerkörper RA 160 LF flexibel	8560Q162

Ersatzteile Handgriff

Position	Artikelbezeichnung	Bestellnummer
	Griff-Set DD	8550317DD
	Griff-Set DD-UpDown	8550317UP
10a	Griff Schalenpaar (li+re) rot	8550317Z1-1RT2
10c	Griff Schlauchhalter	8550304Z2-12
10d	Griff Mikroschalter	8550317Z5-11
10ga	Griff Wippe-DD	8550317Z4-21
10gb	Griff Wippe-UpDown klein	8550317Z4-312
10gc	Griff Wippe-UpDown groß	8550317Z4-311
10h	Griff Schrauben	8550317Z1-9

Ersatzteile Schlauchpaket Highflex

Position	Artikelbezeichnung	Bestellnummer
	Paket/4 m, Leder+Gummi, G-Cu-W, RA 160 L	83B1P16004M10x1G#-U
	Paket/8 m, Leder+Gummi, G-Cu-W, RA 160 L	83B1P16008M10x1G#-U
	Stromkabel/4 m, Gummi, Litze-Cu, RA 160 L	821P16004M10x1G#
	Stromkabel/8 m, Gummi, Litze-Cu, RA 160 L	821P16008M10x1G#
20a	Schlauch Gummi, 8x12 sw/rt	855130812SR
20b	Stromanschluss M8x1 re. ÜM-L – 8 mm	85505521108R-L
20c	Schlauchhülse A500L – Alu	85519A126
28	Steuerkabel 7 x 0,25FD	855180107025FD
29	Schutzschlauch Gummi, Ø 23 mm	8551402310
	Lederhülse Ø 22–28 mm (3-Teilig)	8551002001
	Schutzschlauch/1 m, Leder, Ø 22 mm, schwarz	85514Z0222

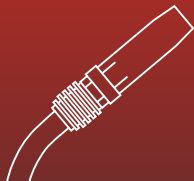
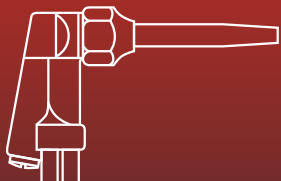

Verschleißteile

Position	Artikelbezeichnung	Bestellnummer
30a	Brennerkappe kurz, L=12 mm	85742913
30b	Brennerkappe mittel, L=55 mm	85742930
30c	Brennerkappe lang, L=152 mm	85742970
30d	O-Ring	8550908017R
41	Spannhülse Ø 1,0 mm, L=12,7 mm	85114441
	Spannhülse Ø 1,6 mm, L=12,7 mm	85114451
	Spannhülse Ø 2,4 mm, L=12,7 mm	85114461
	Spannhülse Ø 3,2 mm, L=12,7 mm	85114471
42	Spannmutter Ø 1,0 mm, L=10,3 mm	85129614
	Spannmutter Ø 1,6 mm, L=10,3 mm	85129615
	Spannmutter Ø 2,4 mm, L=10,3 mm	85129616
	Spannmutter Ø 3,2 mm, L=10,3 mm	85129617
52	Gaslinse Ø 1,6 mm, L=12,5 mm	85131416
	Gaslinse Ø 2,4 mm, L=12,5 mm	85131424
	Gaslinse Ø 3,2 mm, L=12,5 mm	85131432
43a	Gasdüse Gr.4 iØ 6,4 mm, L=33 mm	85230115
	Gasdüse Gr.5 iØ 8,0 mm, L=33 mm	85231115
	Gasdüse Gr.6 iØ 9,6 mm, L=33 mm	85232115
	Gasdüse Gr.7 iØ 11,2 mm, L=33 mm	85233115
43b	Gasdüse Gr.4 iØ 6,4 mm, L=22 mm	85230015
	Gasdüse Gr.5 iØ 8,0 mm, L=22 mm	85231015
	Gasdüse Gr.6 iØ 9,6 mm, L=22 mm	85232015
	Gasdüse Gr.7 iØ 11,2 mm, L=22 mm	85233015

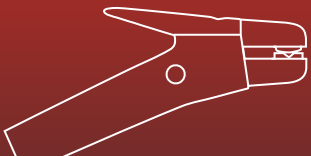

ROHRMAN
SCHWEISSTECHNIK

1.Q.2

A-Serie RA 220 L



WIG-Handschweißbrenner RA 220 L/RA 220 LF

Belastbarkeit bei 40 % Einschaltdauer (10 Min. Zyklus):

Highflex-Schlauchpaket: 180 Ampere – DC – Gleichstrom
130 Ampere – AC – Wechselstrom

DVOH-Schlauchpaket (verstärkt): 220 Ampere – DC – Gleichstrom
180 Ampere – AC – Wechselstrom

Kühlungsart: luftgekühlt

Elektroden Durchmesser: 1,0–3,2 mm

Norm: nach EN 60 974-7

Anschluss: passend zu jeder marktgängigen Stromquelle

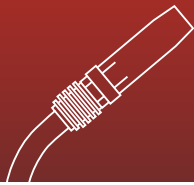
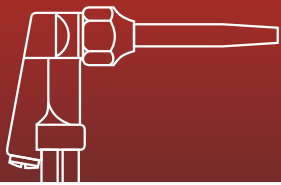

RA 220 L, luftgekühlt

Highflex-Schlauchpaket

180 A – DC – 40 % ED

130 A – AC – 40 % ED

DVOH-Schlauchpaket (verstärkt)

220 A – DC – 40 % ED

180 A – AC – 40 % ED

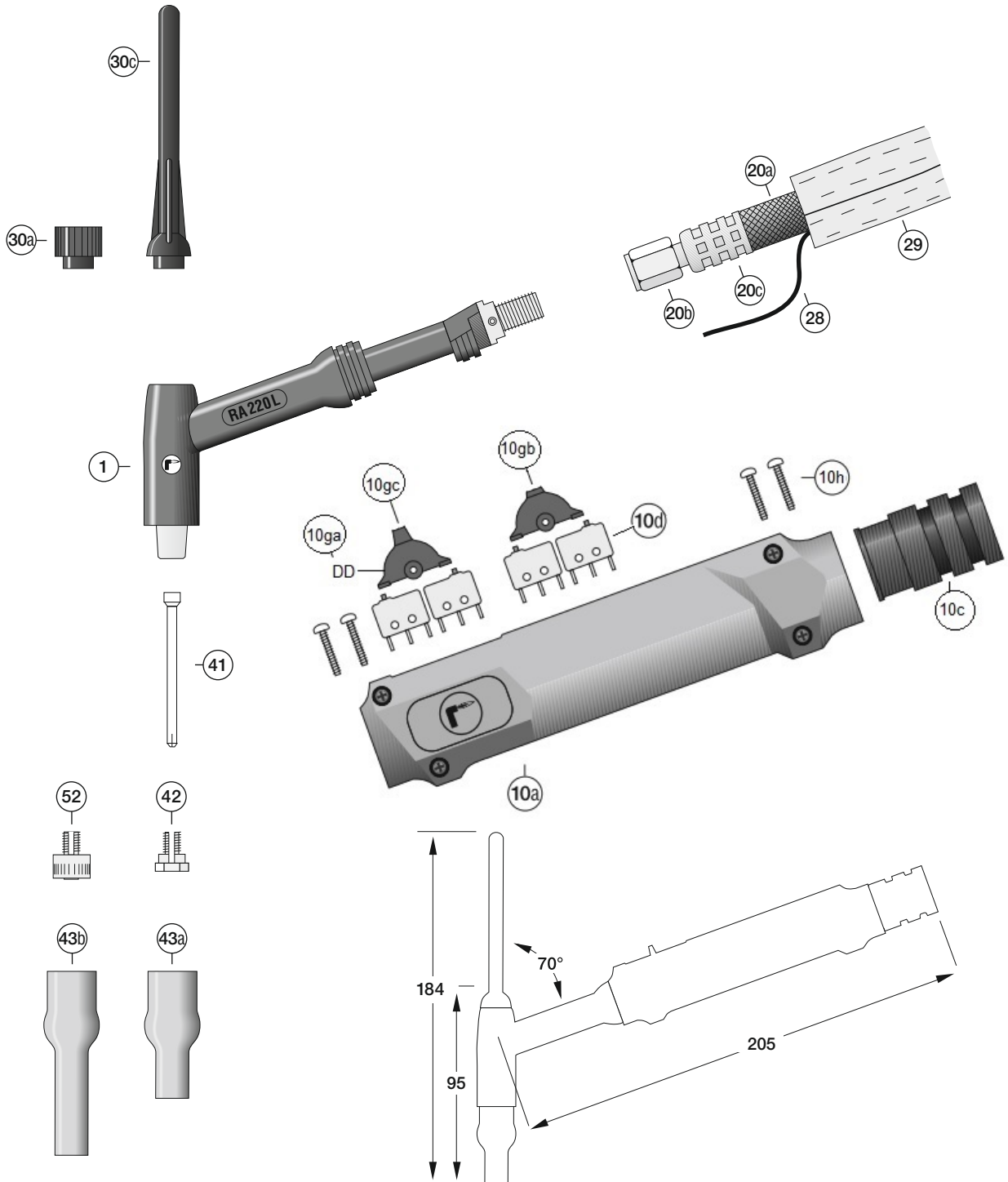



WIG-Brenner RA 220 L/RA 220 LF

WIG-Brenner Highflex mit Basis-Schlauchpaket

Position	Artikelbezeichnung	Bestellnummer
	RA 220 L/4 m, Leder+Gummi, G-Cu-W, Griff-DD – Anschluss EC	84B1Q22004EC17D
	RA 220 L/8 m, Leder+Gummi, G-Cu-W, Griff-DD – Anschluss EC	84B1Q22008EC17D
	RA 220 L/4 m, Leder+Gummi, G-Cu-W, Griff-DD-UpDown – Anschluss EC	84B1Q22004EC17U
	RA 220 L/8 m, Leder+Gummi, G-Cu-W, Griff-DD-UpDown – Anschluss EC	84B1Q22008EC17U

WIG-Brenner DVOH (verstärkt) mit Basis- Schlauchpaket

Position	Artikelbezeichnung	Bestellnummer
	RA 220 L/4 m, Leder+Gummi, DVOH-Cu-W, Griff-DD – Anschluss EC	84BVQ22004EC17D
	RA 220 L/8 m, Leder+Gummi, DVOH-Cu-W, Griff-DD – Anschluss EC	84BVQ22008EC17D
	RA 220 L/4 m, Leder+Gummi, DVOH-Cu-W, Griff-DD-UpDown – Anschluss EC	84BVQ22004EC17U
	RA 220 L/8 m, Leder+Gummi, DVOH-Cu-W, Griff-DD-UpDown – Anschluss EC	84BVQ22008EC17U

Ersatzteile Brennerkörper

Position	Artikelbezeichnung	Bestellnummer
1a	Brennerkörper RA 220 L	8560Q220
	Brennerkörper RA 220 LF flexibel	8560Q222

Ersatzteile Handgriff

Position	Artikelbezeichnung	Bestellnummer
	Griff-Set DD	8550317DD
	Griff-Set DD-UpDown	8550317UP
10a	Griff Schalenpaar (li+re) rot	8550317Z1-1RT2
10c	Griff Schlauchhalter	8550304Z2-12
10d	Griff Mikroschalter	8550317Z5-11
10ga	Griff Wippe-DD	8550317Z4-21
10gb	Griff Wippe-UpDown klein	8550317Z4-312
10gc	Griff Wippe-UpDown groß	8550317Z4-311
10h	Griff Schrauben	8550317Z1-9

Ersatzteile Schlauchpaket Highflex

Position	Artikelbezeichnung	Bestellnummer
	Paket/4 m, Leder+Gummi,G-Cu-W, RA 220 L	83B1P22004M10x1G#-U
	Paket/8 m, Leder+Gummi,G-Cu-W, RA 220 L	83B1P22008M10x1G#-U
	Stromkabel/4 m, Gummi-Cu-W, RA 220 L	821P22004M10x1G#
	Stromkabel/8 m, Gummi-Cu-W, RA 220 L	821P22008M10x1G#
20a	Schlauch Gummi 10x14 sw/rt	855131014SR
20b	Stromanschluss M10x1 re. ÜM-L – 10 mm	85505522110R-L
20c	Schlauchhülse A575L – Alu	85519A146
20d	Stromanschluss M10x1 re. AG – 10 mm	85505522310R
28	Steuerkabel LiYY-FD 7 x 0,25	855180107025FD
29	Schutzschlauch Gummi Ø 23 mm	8551402310
	Lederhülse Ø 22–28 mm (3-Teilig)	8551002001
	Schutzschlauch/1 m Leder Ø 22 mm schwarz	85514Z0222

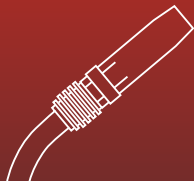
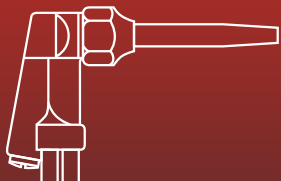

Verschleißteile

Position	Artikelbezeichnung	Bestellnummer
30a	Brennerkappe kurz L=15 mm	85711132
30c	Brennerkappe lang L=103 mm	85711172
41	Spannhülse Ø 1,0 mm, L=59 mm	85119640
	Spannhülse Ø 1,6 mm, L=59 mm	85119650
	Spannhülse Ø 2,4 mm, L=59 mm	85119660
	Spannhülse Ø 3,2 mm, L=59 mm	85119670
	Spannhülse Ø 4,0 mm, L=59 mm	85119680
42	Spannmutter Ø 1,0 mm, L=10,3 mm	85129614
	Spannmutter Ø 1,6 mm, L=10,3 mm	85129615
	Spannmutter Ø 2,4 mm, L=10,3 mm	85129616
	Spannmutter Ø 3,2 mm, L=10,3 mm	85129617
	Spannmutter Ø 4,0 mm, L=10,3 mm	85129618
52	Gaslinse Ø 1,6 mm, L=12,5 mm	85131416
	Gaslinse Ø 2,4 mm, L=12,5 mm	85131424
	Gaslinse Ø 3,2 mm, L=12,5 mm	85131432
43a	Gasdüse Gr.4 iØ 6,4 mm, L=44 mm	85230005
	Gasdüse Gr.5 iØ 8,0 mm, L=44 mm	85231005
	Gasdüse Gr.6 iØ 9,6 mm, L=44 mm	85232005
	Gasdüse Gr.7 iØ 11,2 mm, L=44 mm	85233005
	Gasdüse Gr.8 iØ 12,8 mm, L=44 mm	85234005
	Gasdüse Gr.9 iØ 14,4 mm, L=44 mm	85235005
	Gasdüse Gr.10 iØ 16,0 mm, L=44 mm	85236005
43b	Gasdüse Gr.4 iØ 6,4 mm, L=64 mm	85230075
	Gasdüse Gr.5 iØ 8,0 mm, L=64 mm	85231075
	Gasdüse Gr.6 iØ 9,6 mm, L=64 mm	85232075
	Gasdüse Gr.7 iØ 11,2 mm, L=64 mm	85233075

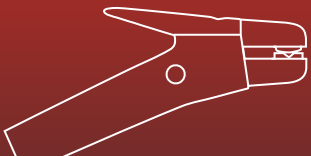

ROHRMAN
SCHWEISSTECHNIK

1.Q.3

A-Serie RA 320 W



WIG-Handschweißbrenner RA 320 W/RA 320 WF

Belastbarkeit bei 60% Einschaltdauer (10 Min. Zyklus):

Highflex-Schlauchpaket: 250 Ampere – DC – Gleichstrom
200 Ampere – AC – Wechselstrom

DVOH-Schlauchpaket (verstärkt): 300 Ampere – DC – Gleichstrom
250 Ampere – AC – Wechselstrom

Kühlungsart: wassergekühlt

Elektroden Durchmesser: 1,0–3,2 mm

Norm: nach EN 60 974-7

Anschluss: passend zu jeder marktgängigen Stromquelle

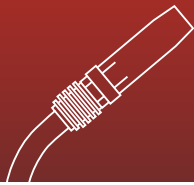
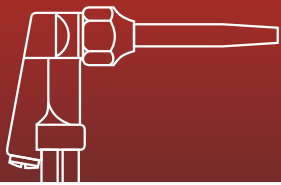

RA 320 W, wassergekühlt

Highflex-Schlauchpaket

250 A – DC – 60% ED

200 A – AC – 60% ED

DVOH-Schlauchpaket (verstärkt)

300 A – DC – 60% ED

250 A – AC – 60% ED

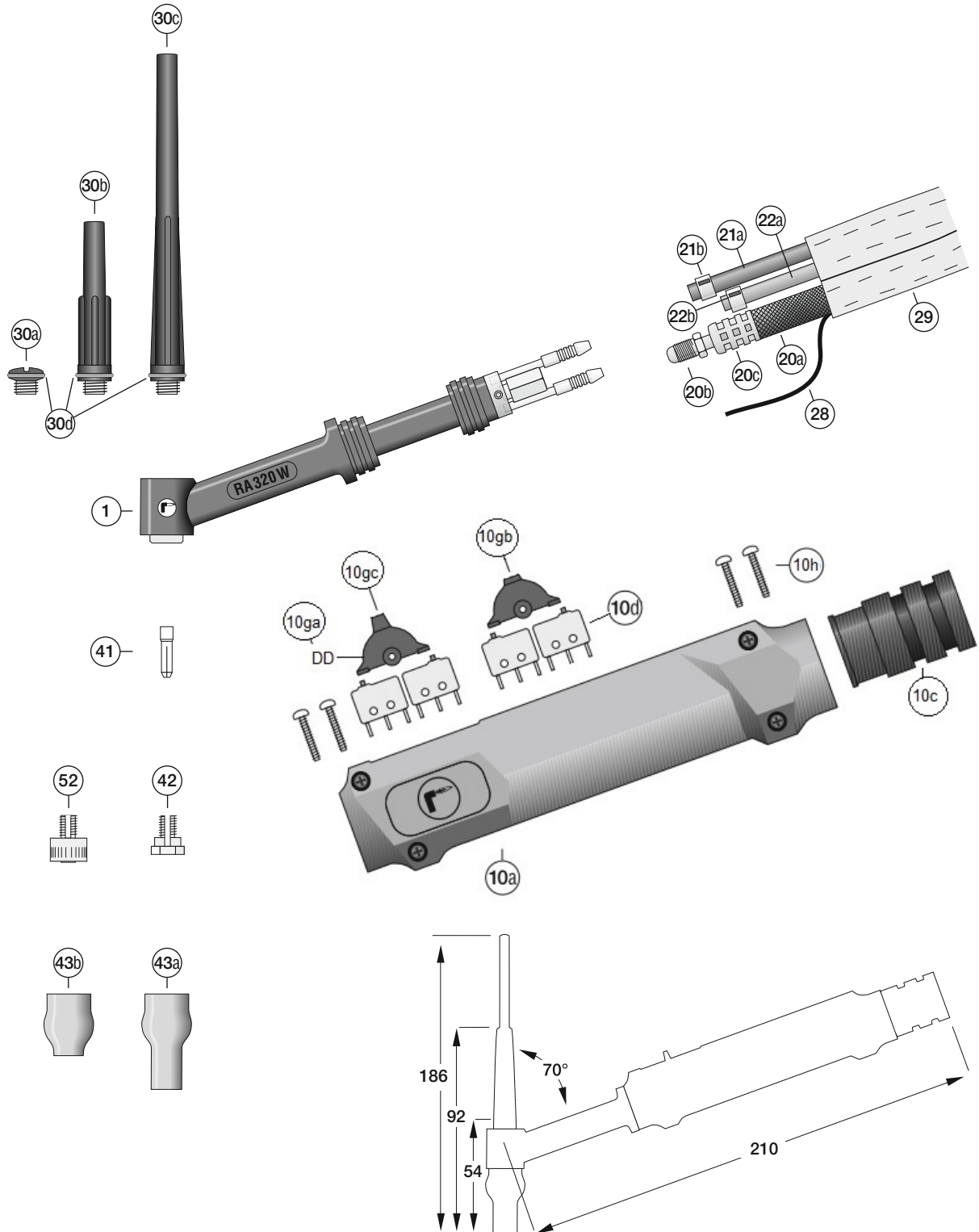



WIG-Brenner RA 320 W/RA 320 WF

WIG-Brenner Highflex mit Basis-Schlauchpaket

Position	Artikelbezeichnung	Bestellnummer
	RA 320 W/4 m, Leder+Gummi, G-Cu-W, Griff-DD – Anschluss EC	84B1Q32004EC17D
	RA 320 W/8 m, Leder+Gummi, G-Cu-W, Griff-DD – Anschluss EC	84B1Q32008EC17D
	RA 320 W/4 m, Leder+Gummi, G-Cu-W, Griff-DD-UpDown – Anschluss EC	84B1Q32004EC17U
	RA 320 W/8 m, Leder+Gummi, G-Cu-W, Griff-DD-UpDown – Anschluss EC	84B1Q32008EC17U

WIG-Brenner DVOH (verstärkt) mit Basis-Schlauchpaket

Position	Artikelbezeichnung	Bestellnummer
	RA 320 W/4 m, Leder+Gummi, DVOH-SN-W, Griff-DD – Anschluss EC	84BWQ32004EC17D
	RA 320 W/8 m, Leder+Gummi, DVOH-SN-W, Griff-DD – Anschluss EC	84BWQ32008EC17D
	RA 320 W/4 m, Leder+Gummi, DVOH-SN-W, Griff-DD-UpDown – Anschluss EC	84BWQ32004EC17U
	RA 320 W/8 m, Leder+Gummi, DVOH-SN-W, Griff-DD-UpDown – Anschluss EC	84BWQ32008EC17U

Ersatzteile Brennerkörper

Position	Artikelbezeichnung	Bestellnummer
1a	Brennerkörper RA 320 W	8560Q320
	Brennerkörper RA 320 WF flexibel	8560Q322

Ersatzteile Handgriff

Position	Artikelbezeichnung	Bestellnummer
	Griff-Set DD	8550317DD
	Griff-Set DD-UpDown	8550317UP
10a	Griff Schalenpaar (li+re) rot	8550317Z1-1RT2
10c	Griff Schlauchhalter	8550304Z2-12
10d	Griff Mikroschalter	8550317Z5-11
10ga	Griff Wippe-DD	8550317Z4-21
10gb	Griff Wippe-UpDown klein	8550317Z4-312
10gc	Griff Wippe-UpDown groß	8550317Z4-311
10h	Griff Schrauben	8550317Z1-9

Ersatzteile Schlauchpaket Highflex

Position	Artikelbezeichnung	Bestellnummer
	Paket/4 m, Leder+Gummi, G-Cu-W, RA 320 W	83B1P32004M10x1G#-U
	Paket/8 m, Leder+Gummi, G-Cu-W, RA 320 W	83B1P32008M10x1G#-U
	Stromkabel/4 m, Gummi-Cu-W, RA 320 W	821P32004M10x1G#
	Stromkabel/8 m, Gummi-Cu-W, RA 320 W	821P32008M10x1G#
20a	Schlauch Gummi 7x10 sw/rt	855130710SR
20b	Stromanschluss M8x1 re. GS – 7 mm	85505521207R
20c	Schlauchhülse A450L – Alu	85519A116
20d	Stromanschluss M10x1 re. AG – 7 mm	85505522307R
21a	Schlauch Gummi 4x6 blau	855130406B
21b	Einohrklemme mit Einlagering 8,3 ER	855200083
22a	Schlauch Gummi 4x6 schwarz	855130406S
22b	Einohrklemme mit Einlagering 8,3 ER	855200083
28	Steuerkabel LiYY-FD 7x0,25	855180107025FD
29	Schutzschlauch Gummi Ø 23 mm	8551402310
	Lederhülse Ø 22–28 mm (3-Teilig)	8551002001
	Schutzschlauch/1 m Leder Ø 22 mm schwarz	85514Z0222

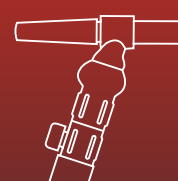
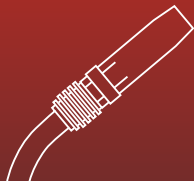
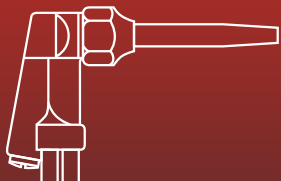

Verschleißteile

Position	Artikelbezeichnung	Bestellnummer
30a	Brennerkappe kurz, L=12 mm	85742913
30b	Brennerkappe mittel, L=55 mm	85742930
30c	Brennerkappe lang, L=152 mm	85742970
30d	O-Ring	8550908017R
41	Spannhülse Ø 1,0 mm, L=12,7 mm	85114441
	Spannhülse Ø 1,6 mm, L=12,7 mm	85114451
	Spannhülse Ø 2,4 mm, L=12,7 mm	85114461
	Spannhülse Ø 3,2 mm, L=12,7 mm	85114471
42	Spannmutter Ø 1,0 mm, L=10,3 mm	85129614
	Spannmutter Ø 1,6 mm, L=10,3 mm	85129615
	Spannmutter Ø 2,4 mm, L=10,3 mm	85129616
	Spannmutter Ø 3,2 mm, L=10,3 mm	85129617
52	Gaslinse Ø 1,6 mm, L=12,5 mm	85131416
	Gaslinse Ø 2,4 mm, L=12,5 mm	85131424
	Gaslinse Ø 3,2 mm, L=12,5 mm	85131432
43a	Gasdüse Gr.4 iØ 6,4 mm, L=33 mm	85230115
	Gasdüse Gr.5 iØ 8,0 mm, L=33 mm	85231115
	Gasdüse Gr.6 iØ 9,6 mm, L=33 mm	85232115
	Gasdüse Gr.7 iØ 11,2 mm, L=33 mm	85233115
43b	Gasdüse Gr.4 iØ 6,4 mm, L=22 mm	85230015
	Gasdüse Gr.5 iØ 8,0 mm, L=22 mm	85231015
	Gasdüse Gr.6 iØ 9,6 mm, L=22 mm	85232015
	Gasdüse Gr.7 iØ 11,2 mm, L=22 mm	85233015

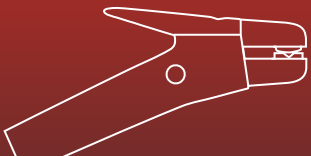

ROHRMAN
SCHWEISSTECHNIK

1.Q.4

A-Serie RA 420 W



WIG-Handschweißbrenner RA 420 W/RA 420 WF

Belastbarkeit bei 60 % Einschaltdauer (10 Min. Zyklus):

Highflex-Schlauchpaket: 350 Ampere – DC – Gleichstrom
300 Ampere – AC – Wechselstrom

DVOH-Schlauchpaket (verstärkt): 400 Ampere – DC – Gleichstrom
360 Ampere – AC – Wechselstrom

Kühlungsart: wassergekühlt

Elektrorendurchmesser: 1,0–4,0 mm

Norm: nach EN 60 974-7

Anschluss: passend zu jeder marktgängigen Stromquelle



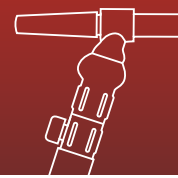
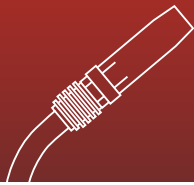
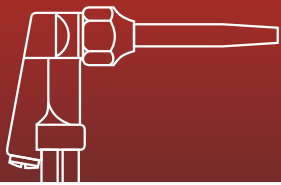

RA 420 W, wassergekühlt

Highflex-Schlauchpaket

350 A – DC – 60 % ED

300 A – AC – 60 % ED

DVOH-Schlauchpaket (verstärkt)

400 A – DC – 60 % ED

360 A – AC – 60 % ED

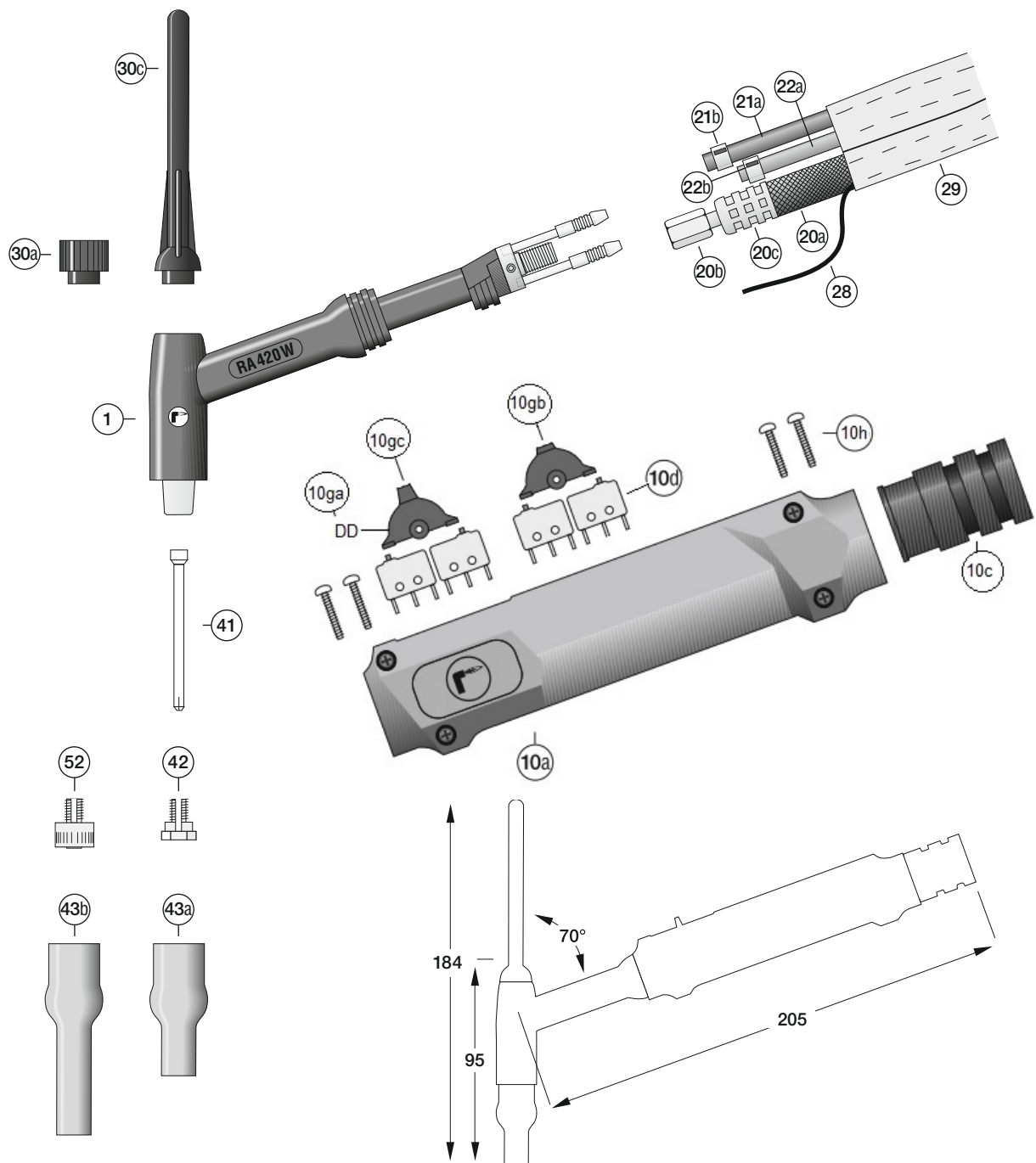



WIG-Brenner RA 420 W/RA 420 WF

WIG-Brenner Highflex mit Basis-Schlauchpaket

Position	Artikelbezeichnung	Bestellnummer
	RA 420 W/4 m, Leder+Gummi, G-Cu-W, Griff-DD – Anschluss EC	84B1Q42004FA17D
	RA 420 W/8 m, Leder+Gummi, G-Cu-W, Griff-DD – Anschluss EC	84B1Q42008FA17D
	RA 420 W/4 m, Leder+Gummi, G-Cu-W, Griff-DD-UpDown – Anschluss EC	84B1Q42004FA17U
	RA 420 W/8 m, Leder+Gummi, G-Cu-W, Griff-DD-UpDown – Anschluss EC	84B1Q42008FA17U

WIG-Brenner DVOH (verstärkt) mit Basis-Schlauchpaket

Position	Artikelbezeichnung	Bestellnummer
	RA 420 W/4 m, Leder+Gummi, DVOH-SN-W, Griff-DD – Anschluss EC	84BWQ42004EC17D
	RA 420 W/8 m, Leder+Gummi, DVOH-SN-W, Griff-DD – Anschluss EC	84BWQ42008EC17D
	RA 420 W/4 m, Leder+Gummi, DVOH-SN-W, Griff-DD-UpDown – Anschluss EC	84BWQ42004EC17U
	RA 420 W/8 m, Leder+Gummi, DVOH-SN-W, Griff-DD-UpDown – Anschluss EC	84BWQ42008EC17U

Ersatzteile Brennerkörper

Position	Artikelbezeichnung	Bestellnummer
1a	Brennerkörper RA 420 W	8560Q420
	Brennerkörper RA 420 WF flexibel	8560Q422

Ersatzteile Handgriff

Position	Artikelbezeichnung	Bestellnummer
	Griff-Set DD	8550317DD
	Griff-Set DD-UpDown	8550317UP
10a	Griff Schalenpaar (li+re) rot	8550317Z1-1RT2
10c	Griff Schlauchhalter	8550304Z2-12
10d	Griff Mikroschalter	8550317Z5-11
10ga	Griff Wippe-DD	8550317Z4-21
10gb	Griff Wippe-UpDown klein	8550317Z4-312
10gc	Griff Wippe-UpDown groß	8550317Z4-311
10h	Griff Schrauben	8550317Z1-9

Ersatzteile Schlauchpaket Highflex

Position	Artikelbezeichnung	Bestellnummer
	Paket/4 m, Leder+Gummi, G-Cu-W, RA 420 W	83B1P42004M10x1G#-U
	Paket/8 m, Leder+Gummi, G-Cu-W, RA 420 W	83B1P42008M10x1G#-U
	Stromkabel/4 m, Gummi, Litze-Cu, RA 420 W	821P42004M10x1G#
	Stromkabel/8 m, Gummi, Litze-Cu, RA 420 W	821P42008M10x1G#
20a	Schlauch Gummi 7x10 sw/rt	855130710SR
20b	Stromanschluss M8x1 re. ÜM-L – 7 mm	85505521107R
20c	Schlauchhülse A450L – Alu	85519A116
20d	Stromanschluss M10x1 re. AG – 7 mm	85505522307R
21a	Schlauch Gummi 4x6 blau	855130406B
21b	Einohrklemme mit Einlagering 8,3 ER	855200083
22a	Schlauch Gummi 4x6 schwarz	855130406S
22b	Einohrklemme mit Einlagering 8,3 ER	855200083
28	Steuerkabel LiYY-FD 7x0,25	855180107025FD
29a	Schutzschlauch Gummi Ø 23 mm	8551402310
29b	Lederhülse Ø 22–28 mm (3-Teilig)	8551002001
29c	Schutzschlauch/1 m Leder Ø 28 mm schwarz	85514Z0228

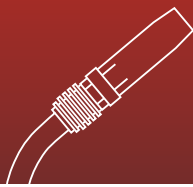
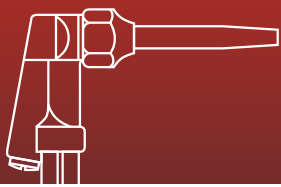

Verschleißteile

Position	Artikelbezeichnung	Bestellnummer
30a	Brennerkappe kurz L=15 mm	85711132
30c	Brennerkappe lang L=103 mm	85711172
41	Spannhülse Ø 1,0 mm, L=59 mm	85119640
	Spannhülse Ø 1,6 mm, L=59 mm	85119650
	Spannhülse Ø 2,4 mm, L=59 mm	85119660
	Spannhülse Ø 3,2 mm, L=59 mm	85119670
	Spannhülse Ø 4,0 mm, L=59 mm	85119680
42	Spannmutter Ø 1,0 mm, L=10,3 mm	85129614
	Spannmutter Ø 1,6 mm, L=10,3 mm	85129615
	Spannmutter Ø 2,4 mm, L=10,3 mm	85129616
	Spannmutter Ø 3,2 mm, L=10,3 mm	85129617
	Spannmutter Ø 4,0 mm, L=10,3 mm	85129618
52	Gaslinse Ø 1,6 mm, L=12,5 mm	85131416
	Gaslinse Ø 2,4 mm, L=12,5 mm	85131424
	Gaslinse Ø 3,2 mm, L=12,5 mm	85131432
43a	Gasdüse Gr.4 iØ 6,4 mm, L=44 mm	85230005
	Gasdüse Gr.5 iØ 8,0 mm, L=44 mm	85231005
	Gasdüse Gr.6 iØ 9,6 mm, L=44 mm	85232005
	Gasdüse Gr.7 iØ 11,2 mm, L=44 mm	85233005
	Gasdüse Gr.8 iØ 12,8 mm, L=44 mm	85234005
	Gasdüse Gr.9 iØ 14,4 mm, L=44 mm	85235005
	Gasdüse Gr.10 iØ 16,0 mm, L=44 mm	85236005
43b	Gasdüse Gr.4 iØ 6,4 mm, L=64 mm	85230075
	Gasdüse Gr.5 iØ 8,0 mm, L=64 mm	85231075
	Gasdüse Gr.6 iØ 9,6 mm, L=64 mm	85232075
	Gasdüse Gr.7 iØ 11,2 mm, L=64 mm	85233075

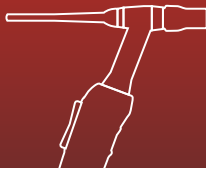
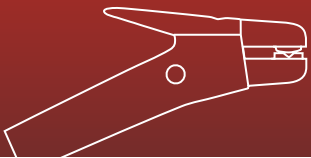

ROHRMAN
SCHWEISSTECHNIK

1.P.1

P-Serie RP 160 L



WIG-Handschweißbrenner RP 160 L/RP 160 LF

Belastbarkeit bei 40 % Einschaltdauer (10 Min. Zyklus):

Highflex-Schlauchpaket: 125 Ampere – DC – Gleichstrom
80 Ampere – AC – Wechselstrom

DVOH-Schlauchpaket (verstärkt): 160 Ampere – DC – Gleichstrom
120 Ampere – AC – Wechselstrom

Kühlungsart: luftgekühlt

Elektroden Durchmesser: 1,0–2,4 mm

Norm: nach EN 60 974-7

Anschluss: passend zu jeder marktgängigen Stromquelle



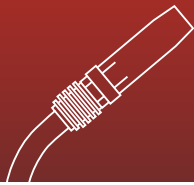
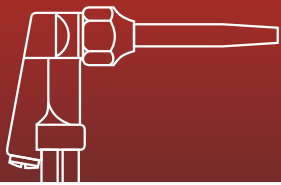

RP 160 L, luftgekühlt

Highflex-Schlauchpaket

125 A – DC – 40 % ED

80 A – AC – 40 % ED

DVOH-Schlauchpaket (verstärkt)

160 A – DC – 40 % ED

120 A – AC – 40 % ED

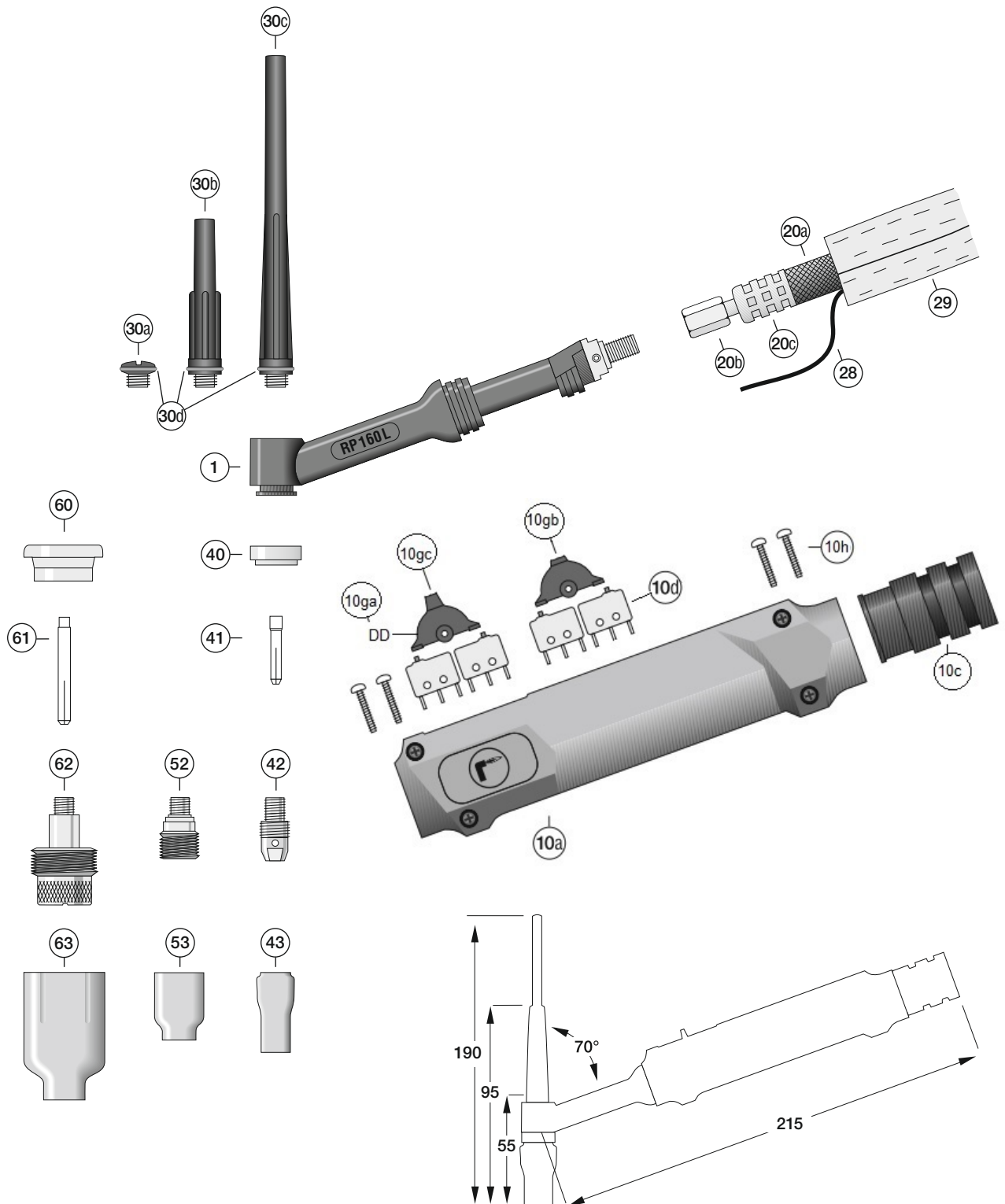



WIG-Brenner RP 160 L/RP 160 LF

WIG-Brenner Highflex mit Basis-Schlauchpaket

Position	Artikelbezeichnung	Bestellnummer
	RP 160 L/4 m, Leder+Gummi, G-Cu-W, Griff-DD – Anschluss EC	84B1P16004EC17D
	RP 160 L/8 m, Leder+Gummi, G-Cu-W, Griff-DD – Anschluss EC	84B1P16008EC17D
	RP 160 L/4 m, Leder+Gummi, G-Cu-W, Griff-DD-UpDown – Anschluss EC	84B1P16004EC17U
	RP 160 L/8 m, Leder+Gummi, G-Cu-W, Griff-DD-UpDown – Anschluss EC	84B1P16008EC17U

WIG-Brenner DVOH (verstärkt) mit Basis- Schlauchpaket

Position	Artikelbezeichnung	Bestellnummer
	RP 160 L/4 m, Leder+Gummi, DVOH-Cu-W, Griff-DD – Anschluss EC	84BVP16004EC17D
	RP 160 L/8 m, Leder+Gummi, DVOH-Cu-W, Griff-DD – Anschluss EC	84BVP16008EC17D
	RP 160 L/4 m, Leder+Gummi, DVOH-Cu-W, Griff-DD-UpDown – Anschluss EC	84BVP16004EC17U
	RP 160 L/8 m, Leder+Gummi, DVOH-Cu-W, Griff-DD-UpDown – Anschluss EC	84BVP16008EC17U

Ersatzteile Brennerkörper

Position	Artikelbezeichnung	Bestellnummer
1a	Brennerkörper RP 160 L	8560P160
	Brennerkörper RP 160 LF flexibel	8560P162

Ersatzteile Handgriff

Position	Artikelbezeichnung	Bestellnummer
	Griff-Set DD	8550317DD
	Griff-Set DD-UpDown	8550317UP
10a	Griff Schalenpaar (li+re) rot	8550317Z1-1RT2
10c	Griff Schlauchhalter	8550304Z2-12
10d	Griff Mikroschalter	8550317Z5-11
10ga	Griff Wippe-DD	8550317Z4-21
10gb	Griff Wippe-UpDown klein	8550317Z4-312
10gc	Griff Wippe-UpDown groß	8550317Z4-311
10h	Griff Schrauben	8550317Z1-9

Ersatzteile Schlauchpaket Highflex

Position	Artikelbezeichnung	Bestellnummer
	Paket/4 m, Leder+Gummi, G-Cu-W, RP 160 L	83B1P16004M10x1G#-U
	Paket/8 m, Leder+Gummi, G-Cu-W, RP 160 L	83B1P16008M10x1G#-U
	Stromkabel/4 m, Gummi, Litze-Cu, RP 160 L	821P16004M10x1G#
	Stromkabel/8 m, Gummi, Litze-Cu, RP 160 L	821P16008M10x1G#
20a	Schlauch Gummi, 8x12 sw/rt	855130812SR
20b	Stromanschluss M8x1 re. ÜM-L – 8 mm	85505521108R-L
20c	Schlauchhülse A500L – Alu	85519A126
20d	Stromanschluss M10x1 re. AG – 8mm	85505522308R
28	Steuerkabel 7 x 0,25FD	855180107025FD
29	Schutzschlauch Gummi, Ø 23 mm	8551402310
	Lederhülse Ø 22–28 mm (3-Teilig)	8551002001
	Schutzschlauch/1 m, Leder, Ø 22 mm, schwarz	85514Z0222

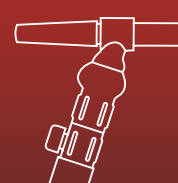
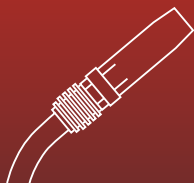
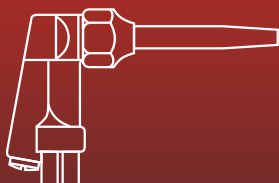

Verschleißteile

Position	Artikelbezeichnung	Bestellnummer
30a	Brennerkappe kurz L=12 mm	85742913P
30b	Brennerkappe mittel L=55 mm	85742930P
30c	Brennerkappe lang L=152 mm	85742970P
30d	O-Ring	8550908017R
40	Isolator	85504820
41	Spannhülse Ø 0,5 mm, L=25 mm	85113200
	Spannhülse Ø 1,0 mm, L=25 mm	85113210
	Spannhülse Ø 1,6 mm, L=25 mm	85113220
	Spannhülse Ø 2,4 mm, L=25 mm	85113230
	Spannhülse Ø 3,2 mm, L=25 mm	85113240
42	Spannhülsegehäuse Ø 0,5 mm, L=21 mm	85123250
	Spannhülsegehäuse Ø 1,0 mm, L=21 mm	85123260
	Spannhülsegehäuse Ø 1,6 mm, L=21 mm	85123270
	Spannhülsegehäuse Ø 2,4 mm, L=21 mm	85123280
	Spannhülsegehäuse Ø 3,2 mm, L=21 mm	85123290
43	Gasdüse Gr.4 Ø 6,4 mm, L=29 mm	85213080
	Gasdüse Gr.5 Ø 8,0 mm, L=29 mm	85213090
	Gasdüse Gr.6 Ø 9,6 mm, L=29 mm	85213100
	Gasdüse Gr.7 Ø 11,2 mm, L=29 mm	85213110
	Gasdüse Gr.8 Ø 12,5 mm, L=29 mm	85213120
	Gasdüse Gr.10 Ø 16,0 mm, L=29 mm	85213130
52	Gaslinse Standard Ø 0,5 mm, L=22 mm	85134541
	Gaslinse Standard Ø 1,0 mm, L=22 mm	85134542
	Gaslinse Standard Ø 1,6 mm, L=22 mm	85134543
	Gaslinse Standard Ø 2,4 mm, L=22 mm	85134544
	Gaslinse Standard Ø 3,2 mm, L=22 mm	85134545
53	Gasdüse Gr.4 Ø 6,4 mm, L=25 mm	85253580
	Gasdüse Gr.5 Ø 8,0 mm, L=25 mm	85253590
	Gasdüse Gr.6 Ø 9,6 mm, L=25 mm	85253600
	Gasdüse Gr.7 Ø 11,2 mm, L=25 mm	85253610
	Gasdüse Gr.8 Ø 12,5 mm, L=25 mm	85253612
60	Isolator Jumbo	85504632
61	Spannhülse Jumbo Ø 0,5 mm, L=40 mm	85113204
	Spannhülse Jumbo Ø 1,0 mm, L=40 mm	85113214
	Spannhülse Jumbo Ø 1,6 mm, L=40 mm	85113224
	Spannhülse Jumbo Ø 2,4 mm, L=40 mm	85113234
	Spannhülse Jumbo Ø 3,2 mm, L=40 mm	85113244
62	Gaslinse Jumbo Ø 0,5 – 1,0 mm, L=41 mm	85136504
	Gaslinse Jumbo Ø 1,6 mm, L=41 mm	85136516
	Gaslinse Jumbo Ø 2,4 mm, L=41 mm	85136564
	Gaslinse Jumbo Ø 3,2 mm, L=41 mm	85136795
63	Gasdüse Jumbo Gr.6 Ø 9,6 mm, L=48 mm	85257750
	Gasdüse Jumbo Gr.8 Ø 12,8 mm, L=48 mm	85257740
	Gasdüse Jumbo Gr.10 Ø 16,0 mm, L=48 mm	85253880
	Gasdüse Jumbo Gr.12 Ø 19,6 mm, L=48 mm	85253870

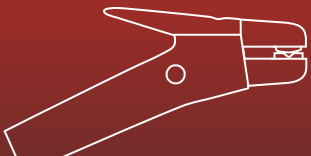

ROHRMAN
SCHWEISSTECHNIK

1.P.2

P-Serie RP 220 L



WIG-Handsweißbrenner RP 220 L/RP 220 LF

Belastbarkeit bei 40 % Einschaltdauer (10 Min. Zyklus):

Highflex-Schlauchpaket: 180 Ampere – DC – Gleichstrom
130 Ampere – AC – Wechselstrom

DVOH-Schlauchpaket (verstärkt): 220 Ampere – DC – Gleichstrom
180 Ampere – AC – Wechselstrom

Kühlungsart: luftgekühlt

Elektroden Durchmesser: 1,0–3,2 mm

Norm: nach EN 60 974-7

Anschluss: passend zu jeder marktgängigen Stromquelle

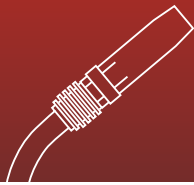
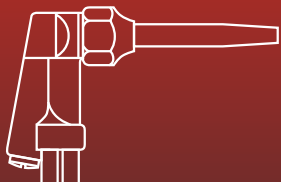

RP 220 L, luftgekühlt

Highflex-Schlauchpaket

180 A – DC – 40 % ED

130 A – AC – 40 % ED

DVOH-Schlauchpaket (verstärkt)

220 A – DC – 40 % ED

180 A – AC – 40 % ED

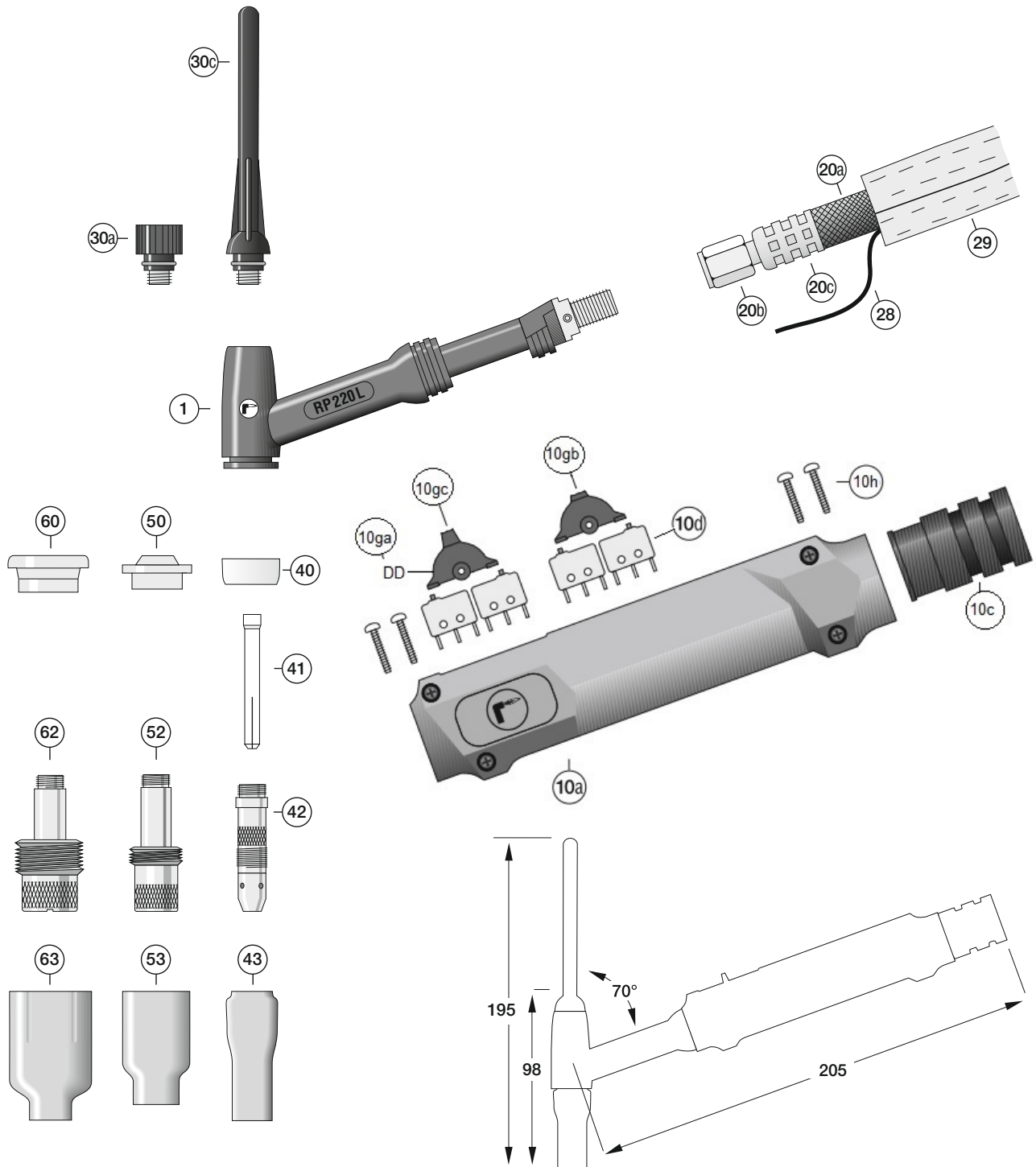

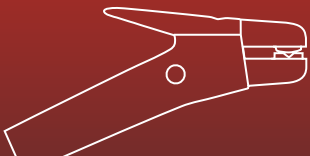

WIG-Brenner RP 220 L/RP 220 LF

WIG-Brenner Highflex mit Basis-Schlauchpaket

Position	Artikelbezeichnung	Bestellnummer
	RP 220 L/4 m, Leder+Gummi, G-Cu-W, Griff-DD – Anschluss EC	84B1P22004EC17D
	RP 220 L/8 m, Leder+Gummi, G-Cu-W, Griff-DD – Anschluss EC	84B1P22008EC17D
	RP 220 L/4 m, Leder+Gummi, G-Cu-W, Griff-DD-UpDown – Anschluss EC	84B1P22004EC17U
	RP 220 L/8 m, Leder+Gummi, G-Cu-W, Griff-DD-UpDown – Anschluss EC	84B1P22008EC17U

WIG-Brenner DVOH (verstärkt) mit Basis- Schlauchpaket

Position	Artikelbezeichnung	Bestellnummer
	RP 220 L/4 m, Leder+Gummi, DVOH-Cu-W, Griff-DD – Anschluss EC	84BVP22004EC17D
	RP 220 L/8 m, Leder+Gummi, DVOH-Cu-W, Griff-DD – Anschluss EC	84BVP22008EC17D
	RP 220 L/4 m, Leder+Gummi, DVOH-Cu-W, Griff-DD-UpDown – Anschluss EC	84BVP22004EC17U
	RP 220 L/8 m, Leder+Gummi, DVOH-Cu-W, Griff-DD-UpDown – Anschluss EC	84BVP22008EC17U

Ersatzteile Brennerkörper

Position	Artikelbezeichnung	Bestellnummer
1a	Brennerkörper RP 220 L	8560P220
	Brennerkörper RP 220 LF flexibel	8560P222

Ersatzteile Handgriff

Position	Artikelbezeichnung	Bestellnummer
	Griff-Set DD	8550317DD
	Griff-Set DD-UpDown	8550317UP
10a	Griff Schalenpaar (li+re) rot	8550317Z1-1RT2
10c	Griff Schlauchhalter	8550304Z2-12
10d	Griff Mikroschalter	8550317Z5-11
10ga	Griff Wippe-DD	8550317Z4-21
10gb	Griff Wippe-UpDown klein	8550317Z4-312
10gc	Griff Wippe-UpDown groß	8550317Z4-311
10h	Griff Schrauben	8550317Z1-9

Ersatzteile Schlauchpaket Highflex

Position	Artikelbezeichnung	Bestellnummer
	Paket/4 m, Leder+Gummi,G-Cu-W, RP 220 L	83B1P22004M10x1G#-U
	Paket/8 m, Leder+Gummi,G-Cu-W, RP 220 L	83B1P22008M10x1G#-U
	Stromkabel/4 m, Gummi-Cu-W, RP 220 L	821P22004M10x1G#
	Stromkabel/8 m, Gummi-Cu-W, RP 220 L	821P22008M10x1G#
20a	Schlauch Gummi 10x14 sw/rt	855131014SR
20b	Stromanschluss M10x1 re. ÜM-L – 10 mm	85505522110R-L
20c	Schlauchhülse A575L – Alu	85519A146
20d	Stromanschluss M10x1 re. AG – 10 mm	85505522310R
28	Steuerkabel LiYY-FD 7 x 0,25	855180107025FD
29	Schutzschlauch Gummi Ø 23 mm	8551402310
	Lederhülse Ø 22–28 mm (3-Teilig)	8551002001
	Schutzschlauch/1 m Leder Ø 22 mm schwarz	85514Z0222

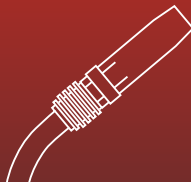
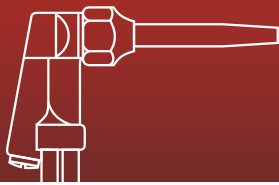

Verschleißteile

Position	Artikelbezeichnung	Bestellnummer
30a	Brennerkappe kurz L = 27,5 mm	85757041
30c	Brennerkappe lang L = 120 mm	85757021
30d	O-Ring	
40	Isolator Standard	85504188
41	Spannhülse Ø 0,5 mm, L = 50 mm	85110210
	Spannhülse Ø 1,0 mm, L = 50 mm	85110220
	Spannhülse Ø 1,6 mm, L = 50 mm	85110230
	Spannhülse Ø 2,4 mm, L = 50 mm	85110240
	Spannhülse Ø 3,2 mm, L = 50 mm	85110250
	Spannhülse Ø 4,0 mm, L = 50 mm	85114200
42	Spannhülsegehäuse Ø 0,5 mm, L = 47 mm	85120290
	Spannhülsegehäuse Ø 1,0 mm, L = 47 mm	85120300
	Spannhülsegehäuse Ø 1,6 mm, L = 47 mm	85120310
	Spannhülsegehäuse Ø 2,4 mm, L = 47 mm	85120320
	Spannhülsegehäuse Ø 3,2 mm, L = 47 mm	85120280
	Spannhülsegehäuse Ø 4,0 mm, L = 47 mm	85124880
43	Gasdüse Gr.4 Ø 6,4 mm, L = 47 mm	85210500
	Gasdüse Gr.5 Ø 8,0 mm, L = 47 mm	85210490
	Gasdüse Gr.6 Ø 9,6 mm, L = 47 mm	85210480
	Gasdüse Gr.7 Ø 11,2 mm, L = 47 mm	85210470
	Gasdüse Gr.8 Ø 12,5 mm, L = 47 mm	85210460
	Gasdüse Gr.10 Ø 16,0 mm, L = 47 mm	85210450
	Gasdüse Gr.12 Ø 19,2 mm, L = 47 mm	85210440
50	Isolator Adapter	85504010
52	Gaslinse Standard Ø 0,5 mm, L = 50 mm	85134529
	Gaslinse Standard Ø 1,0 mm, L = 50 mm	85134524
	Gaslinse Standard Ø 1,6 mm, L = 50 mm	85134525
	Gaslinse Standard Ø 2,4 mm, L = 50 mm	85134526
	Gaslinse Standard Ø 3,2 mm, L = 50 mm	85134527
	Gaslinse Standard Ø 4,0 mm, L = 50 mm	85134528
53	Gasdüse Gr.4 Ø 6,4 mm, L = 42 mm	85254180
	Gasdüse Gr.5 Ø 8,0 mm, L = 42 mm	85254170
	Gasdüse Gr.6 Ø 9,6 mm, L = 42 mm	85254160
	Gasdüse Gr.7 Ø 11,2 mm, L = 42 mm	85254150
	Gasdüse Gr.8 Ø 12,5 mm, L = 42 mm	85254140
	Gasdüse Gr.10 Ø 16,0 mm, L = 42 mm	85254120
	Gasdüse Gr.12 Ø 19,2 mm, L = 42 mm	85254100
60	Isolator Jumbo	85504630
	Gaslinse Jumbo Ø 0,5–1,0 mm, L = 50 mm	85134502
	Gaslinse Jumbo Ø 1,6 mm, L = 50 mm	85134516
	Gaslinse Jumbo Ø 2,4 mm, L = 50 mm	85134564
	Gaslinse Jumbo Ø 3,2 mm, L = 50 mm	85135795
	Gaslinse Jumbo Ø 4,0 mm, L = 50 mm	85134563
63	Gasdüse Jumbo Gr.6 Ø 9,6 mm, L = 48 mm	85257750
	Gasdüse Jumbo Gr.8 Ø 12,5 mm, L = 48 mm	85257740
	Gasdüse Jumbo Gr.10 Ø 16,0 mm, L = 48 mm	85253880
	Gasdüse Jumbo Gr.12 Ø 19,2 mm, L = 48 mm	85253870

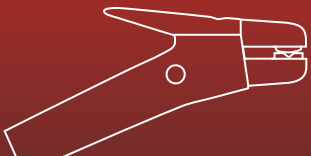

ROHRMAN
SCHWEISSTECHNIK

1.P.3

P-Serie RP 320 W



WIG-Handschweißbrenner RP 320 W/RP 320 WF

Belastbarkeit bei 60 % Einschaltdauer (10 Min. Zyklus):

Highflex-Schlauchpaket: 250 Ampere – DC – Gleichstrom
200 Ampere – AC – Wechselstrom

DVOH-Schlauchpaket (verstärkt): 300 Ampere – DC – Gleichstrom
250 Ampere – AC – Wechselstrom

Kühlungsart: wassergekühlt

Elektroden Durchmesser: 1,0–3,2 mm

Norm: nach EN 60 974-7

Anschluss: passend zu jeder marktgängigen Stromquelle

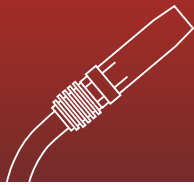
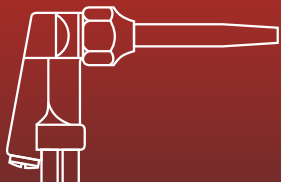

RP 320 W, wassergekühlt

Highflex-Schlauchpaket

250 A – DC – 60 % ED

200 A – AC – 60 % ED

DVOH-Schlauchpaket (verstärkt)

300 A – DC – 60 % ED

250 A – AC – 60 % ED

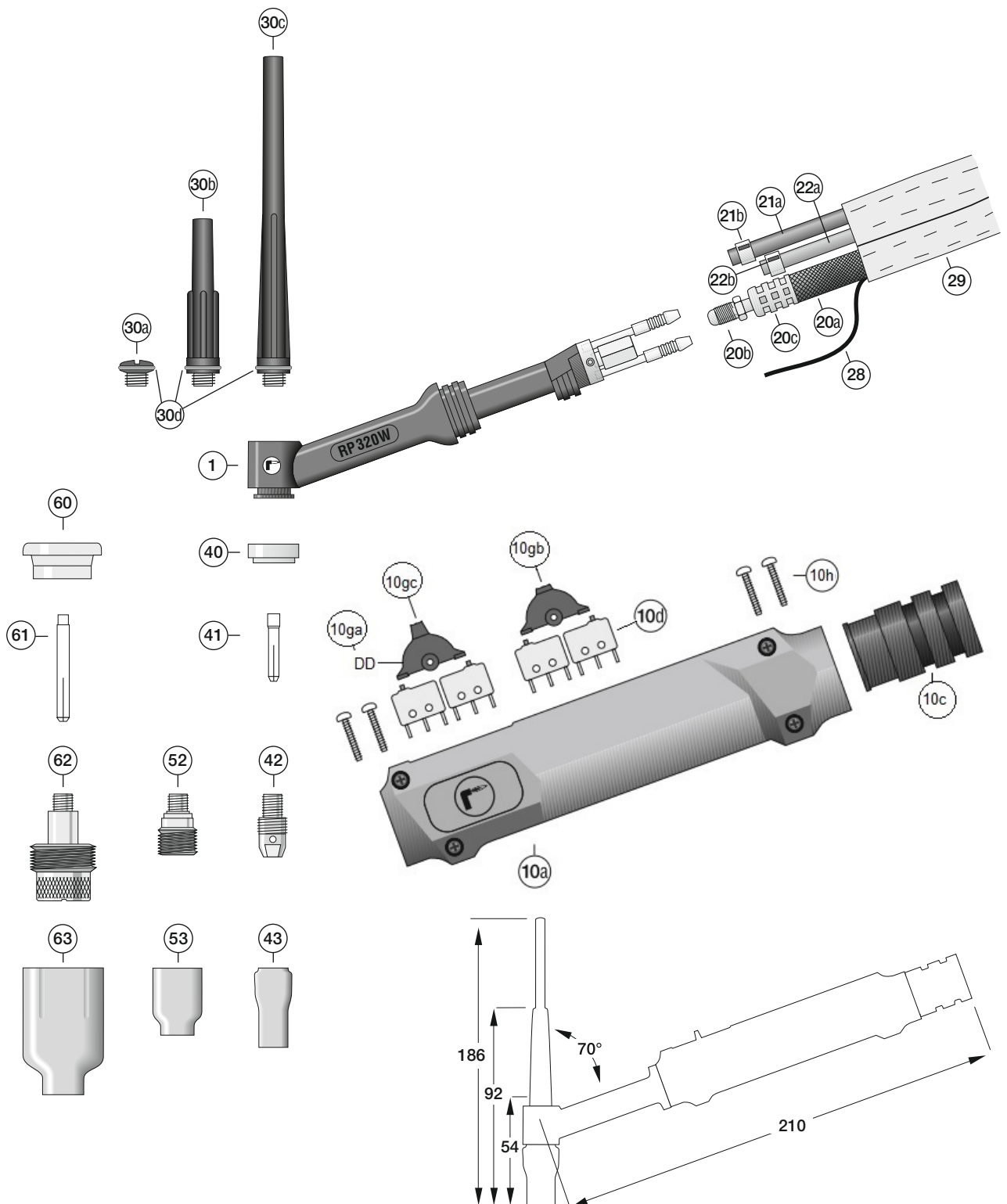



WIG-Brenner RP 320 W/RP 320 WF

WIG-Brenner Highflex mit Basis-Schlauchpaket

Position	Artikelbezeichnung	Bestellnummer
	RP 320 W/4 m, Leder+Gummi, G-Cu-W, Griff-DD – Anschluss EC	84B1P32004EC17D
	RP 320 W/8 m, Leder+Gummi, G-Cu-W, Griff-DD – Anschluss EC	84B1P32008EC17D
	RP 320 W/4 m, Leder+Gummi, G-Cu-W, Griff-DD-UpDown – Anschluss EC	84B1P32004EC17U
	RP 320 W/8 m, Leder+Gummi, G-Cu-W, Griff-DD-UpDown – Anschluss EC	84B1P32008EC17U

WIG-Brenner DVOH (verstärkt) mit Basis- Schlauchpaket

Position	Artikelbezeichnung	Bestellnummer
	RP 320 W/4 m, Leder+Gummi, DVOH-SN-W, Griff-DD – Anschluss EC	84BWP32004EC17D
	RP 320 W/8 m, Leder+Gummi, DVOH-SN-W, Griff-DD – Anschluss EC	84BWP32008EC17D
	RP 320 W/4 m, Leder+Gummi, DVOH-SN-W, Griff-DD-UpDown – Anschluss EC	84BWP32004EC17U
	RP 320 W/8 m, Leder+Gummi, DVOH-SN-W, Griff-DD-UpDown – Anschluss EC	84BWP32008EC17U

Ersatzteile Brennerkörper

Position	Artikelbezeichnung	Bestellnummer
1a	Brennerkörper RP 320 W	8560P320
	Brennerkörper RP 320 WF flexibel	8560P322

Ersatzteile Handgriff

Position	Artikelbezeichnung	Bestellnummer
	Griff-Set DD	8550317DD
	Griff-Set DD-UpDown	8550317UP
10a	Griff Schalenpaar (li+re) rot	8550317Z1-1RT2
10c	Griff Schlauchhalter	8550304Z2-12
10d	Griff Mikroschalter	8550317Z5-11
10ga	Griff Wippe-DD	8550317Z4-21
10gb	Griff Wippe-UpDown klein	8550317Z4-312
10gc	Griff Wippe-UpDown groß	8550317Z4-311
10h	Griff Schrauben	8550317Z1-9

Ersatzteile Schlauchpaket Highflex

Position	Artikelbezeichnung	Bestellnummer
	Paket/4 m, Leder+Gummi, G-Cu-W, RP 320 W	83B1P32004M10x1G#-U
	Paket/8 m, Leder+Gummi, G-Cu-W, RP 320 W	83B1P32008M10x1G#-U
	Stromkabel/4 m, Gummi-Cu-W, RP 320 W	821P32004M10x1G#
	Stromkabel/8 m, Gummi-Cu-W, RP 320 W	821P32008M10x1G#
20a	Schlauch Gummi 7x10 sw/rt	855130710SR
20b	Stromanschluss M8x1 re. GS – 7 mm	85505521207R
20c	Schlauchhülse A450L – Alu	85519A116
20d	Stromanschluss M10x1 re. AG – 7 mm	85505522307R
21a	Schlauch Gummi 4x6, blau	855130406B
21b	Einohrklemme mit Einlagering 8,3 ER	855200083
22a	Schlauch Gummi 4x6, schwarz	855130406S
22b	Einohrklemme mit Einlagering 8,3 ER	855200083
28	Steuerkabel LiYY-FD 7x0,25	855180107025FD
29a	Schutzschlauch Gummi, Ø 23 mm	8551402310
29b	Lederhülse Ø 22–28 mm (3-Teilig)	8551002001
29c	Schutzschlauch/1 m, Leder Ø 22 mm, schwarz	85514Z0222

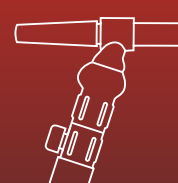
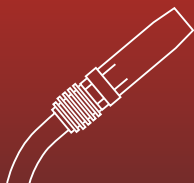
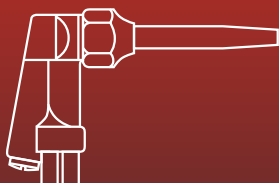

Verschleißteile

Position	Artikelbezeichnung	Bestellnummer
30a	Brennerkappe kurz L=12 mm	85742913P
30b	Brennerkappe mittel L=55 mm	85742930P
30c	Brennerkappe lang L=152 mm	85742970P
30d	O-Ring	8550908017R
40	Isolator	85504820
41	Spannhülse Ø 0,5 mm, L=25 mm	85113200
	Spannhülse Ø 1,0 mm, L=25 mm	85113210
	Spannhülse Ø 1,6 mm, L=25 mm	85113220
	Spannhülse Ø 2,4 mm, L=25 mm	85113230
	Spannhülse Ø 3,2 mm, L=25 mm	85113240
42	Spannhülsegehäuse Ø 0,5 mm, L=21 mm	85123250
	Spannhülsegehäuse Ø 1,0 mm, L=21 mm	85123260
	Spannhülsegehäuse Ø 1,6 mm, L=21 mm	85123270
	Spannhülsegehäuse Ø 2,4 mm, L=21 mm	85123280
	Spannhülsegehäuse Ø 3,2 mm, L=21 mm	85123290
43	Gasdüse Gr.4 Ø 6,4 mm, L=29 mm	85213080
	Gasdüse Gr.5 Ø 8,0 mm, L=29 mm	85213090
	Gasdüse Gr.6 Ø 9,6 mm, L=29 mm	85213100
	Gasdüse Gr.7 Ø 11,2 mm, L=29 mm	85213110
	Gasdüse Gr.8 Ø 12,5 mm, L=29 mm	85213120
	Gasdüse Gr.10 Ø 16,0 mm, L=29 mm	85213130
52	Gaslinse Standard Ø 0,5 mm, L=22 mm	85134541
	Gaslinse Standard Ø 1,0 mm, L=22 mm	85134542
	Gaslinse Standard Ø 1,6 mm, L=22 mm	85134543
	Gaslinse Standard Ø 2,4 mm, L=22 mm	85134544
	Gaslinse Standard Ø 3,2 mm, L=22 mm	85134545
53	Gasdüse Gr.4 Ø 6,4 mm, L=25 mm	85253580
	Gasdüse Gr.5 Ø 8,0 mm, L=25 mm	85253590
	Gasdüse Gr.6 Ø 9,6 mm, L=25 mm	85253600
	Gasdüse Gr.7 Ø 11,2 mm, L=25 mm	85253610
	Gasdüse Gr.8 Ø 12,5 mm, L=25 mm	85253612
60	Isolator Jumbo	85504632
61	Spannhülse Jumbo Ø 0,5 mm, L=40 mm	85113204
	Spannhülse Jumbo Ø 1,0 mm, L=40 mm	85113214
	Spannhülse Jumbo Ø 1,6 mm, L=40 mm	85113224
	Spannhülse Jumbo Ø 2,4 mm, L=40 mm	85113234
	Spannhülse Jumbo Ø 3,2 mm, L=40 mm	85113244
62	Gaslinse Jumbo Ø 0,5 – 1,0 mm, L=41 mm	85136504
	Gaslinse Jumbo Ø 1,6 mm, L=41 mm	85136516
	Gaslinse Jumbo Ø 2,4 mm, L=41 mm	85136564
	Gaslinse Jumbo Ø 3,2 mm, L=41 mm	85136795
63	Gasdüse Jumbo Gr.6 Ø 9,6 mm, L=48 mm	85257750
	Gasdüse Jumbo Gr.8 Ø 12,8 mm, L=48 mm	85257740
	Gasdüse Jumbo Gr.10 Ø 16,0 mm, L=48 mm	85253880
	Gasdüse Jumbo Gr.12 Ø 19,6 mm, L=48 mm	85253870

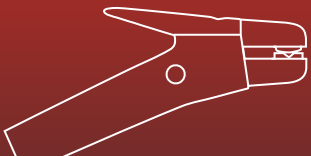

ROHRMAN
SCHWEISSTECHNIK

1.P.4

P-Serie RP 420 W



WIG-Handschweißbrenner RP 420 W / RP 420 WF

Belastbarkeit bei 60% Einschaltdauer (10 Min. Zyklus):

Highflex-Schlauchpaket: 350 Ampere – DC – Gleichstrom
300 Ampere – AC – Wechselstrom

DVOH-Schlauchpaket (verstärkt): 400 Ampere – DC – Gleichstrom
360 Ampere – AC – Wechselstrom

Kühlungsart: wassergekühlt

Elektroden Durchmesser: 1,0–4,0 mm

Norm: nach EN 60 974-7

Anschluss: passend zu jeder marktgängigen Stromquelle

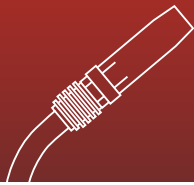
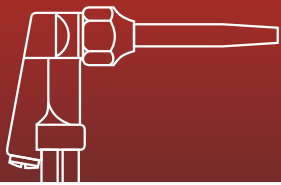

RP 420 W, wassergekühlt

Highflex-Schlauchpaket

350 A – DC – 60 % ED

300 A – AC – 60 % ED

DVOH-Schlauchpaket (verstärkt)

400 A – DC – 60 % ED

360 A – AC – 60 % ED

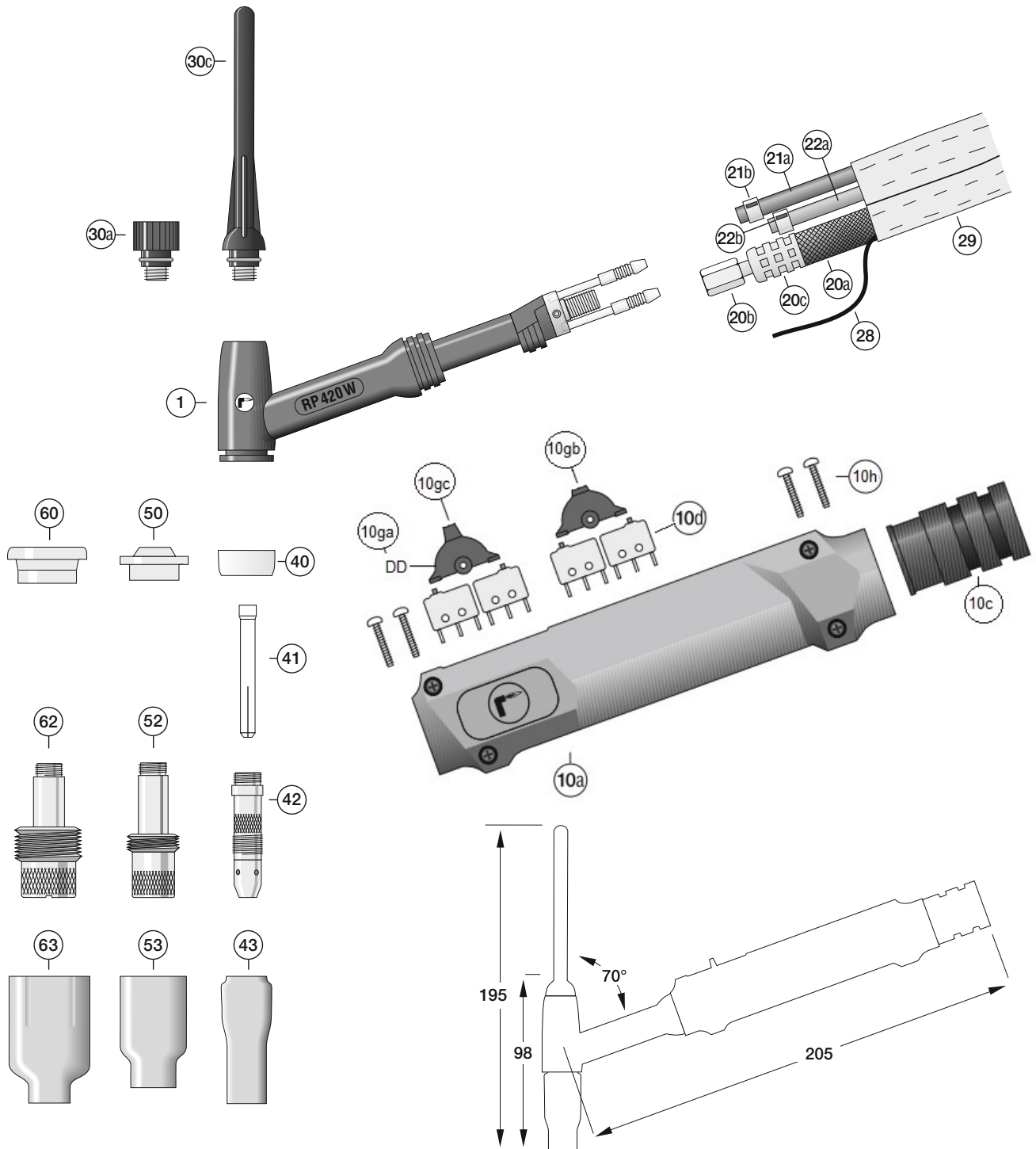



WIG-Brenner RP 420 W/RP 420 WF

WIG-Brenner Highflex mit Basis-Schlauchpaket

Position	Artikelbezeichnung	Bestellnummer
	RP 420 W/4 m, Leder+Gummi, G-Cu-W, Griff-DD – Anschluss EC	84B1P42004EC17D
	RP 420 W/8 m, Leder+Gummi, G-Cu-W, Griff-DD – Anschluss EC	84B1P42008EC17D
	RP 420 W/4 m, Leder+Gummi, G-Cu-W, Griff-DD-UpDown – Anschluss EC	84B1P42004EC17U
	RP 420 W/8 m, Leder+Gummi, G-Cu-W, Griff-DD-UpDown – Anschluss EC	84B1P42008EC17U

WIG-Brenner DVOH (verstärkt) mit Basis-Schlauchpaket

Position	Artikelbezeichnung	Bestellnummer
	RP 420 W/4 m, Leder+Gummi, DVOH-SN-W, Griff-DD – Anschluss EC	84B1P42004EC17D
	RP 420 W/8 m, Leder+Gummi, DVOH-SN-W, Griff-DD – Anschluss EC	84B1P42008EC17D
	RP 420 W/4 m, Leder+Gummi, DVOH-SN-W, Griff-DD-UpDown – Anschluss EC	84B1P42004EC17U
	RP 420 W/8 m, Leder+Gummi, DVOH-SN-W, Griff-DD-UpDown – Anschluss EC	84B1P42008EC17U

Ersatzteile Brennerkörper

Position	Artikelbezeichnung	Bestellnummer
1a	Brennerkörper RP 420 W	8560P420
	Brennerkörper RP 420 WF flexibel	8560P422

Ersatzteile Handgriff

Position	Artikelbezeichnung	Bestellnummer
	Griff-Set DD	8550317DD
	Griff-Set DD-UpDown	8550317UP
10a	Griff Schalenpaar (li+re) rot	8550317Z1-1RT2
10c	Griff Schlauchhalter	8550304Z2-12
10d	Griff Mikroschalter	8550317Z5-11
10ga	Griff Wippe-DD	8550317Z4-21
10gb	Griff Wippe-UpDown klein	8550317Z4-312
10gc	Griff Wippe-UpDown groß	8550317Z4-311
10h	Griff Schrauben	8550317Z1-9

Ersatzteile Schlauchpaket Highflex

Position	Artikelbezeichnung	Bestellnummer
	Paket/4 m, Leder+Gummi, G-Cu-W, RP 420 W	83B1P42004M10x1G#-U
	Paket/8 m, Leder+Gummi, G-Cu-W, RP 420 W	83B1P42008M10x1G#-U
	Stromkabel/4 m, Gummi, Litze-Cu, RP 420 W	821P42004M10x1G#
	Stromkabel/8 m, Gummi, Litze-Cu, RP 420 W	821P42008M10x1G#
20a	Schlauch Gummi 7x10 sw/rt	855130710SR
20b	Stromanschluss M8x1 re. ÜM-L – 7 mm	85505521107R
20c	Schlauchhülse A450L – Alu	85519A116
20d	Stromanschluss M10x1 re. AG – 7 mm	85505522307R
21a	Schlauch Gummi 4x6 blau	855130406B
21b	Einohrklemme mit Einlagering 8,3 ER	855200083
22a	Schlauch Gummi 4x6 schwarz	855130406S
22b	Einohrklemme mit Einlagering 8,3 ER	855200083
28	Steuerkabel LiYY-FD 7x0,25	855180107025FD
29a	Schutzschlauch Gummi Ø 23 mm	8551402310
29b	Lederhülse Ø 22–28 mm (3-Teilig)	8551002001
29c	Schutzschlauch/1 m Leder Ø 28 mm schwarz	85514Z0228

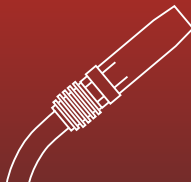
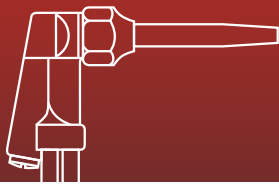

Verschleißteile

Position	Artikelbezeichnung	Bestellnummer
30a	Brennerkappe kurz L = 27,5 mm	85757041
30c	Brennerkappe lang L = 120 mm	85757021
30d	O-Ring	
40	Isolator Standard	85504188
41	Spannhülse Ø 0,5 mm, L = 50 mm	85110210
	Spannhülse Ø 1,0 mm, L = 50 mm	85110220
	Spannhülse Ø 1,6 mm, L = 50 mm	85110230
	Spannhülse Ø 2,4 mm, L = 50 mm	85110240
	Spannhülse Ø 3,2 mm, L = 50 mm	85110250
	Spannhülse Ø 4,0 mm, L = 50 mm	85114200
42	Spannhülsegehäuse Ø 0,5 mm, L = 47 mm	85120290
	Spannhülsegehäuse Ø 1,0 mm, L = 47 mm	85120300
	Spannhülsegehäuse Ø 1,6 mm, L = 47 mm	85120310
	Spannhülsegehäuse Ø 2,4 mm, L = 47 mm	85120320
	Spannhülsegehäuse Ø 3,2 mm, L = 47 mm	85120280
	Spannhülsegehäuse Ø 4,0 mm, L = 47 mm	85124880
43	Gasdüse Gr.4 Ø 6,4 mm, L = 47 mm	85210500
	Gasdüse Gr.5 Ø 8,0 mm, L = 47 mm	85210490
	Gasdüse Gr.6 Ø 9,6 mm, L = 47 mm	85210480
	Gasdüse Gr.7 Ø 11,2 mm, L = 47 mm	85210470
	Gasdüse Gr.8 Ø 12,5 mm, L = 47 mm	85210460
	Gasdüse Gr.10 Ø 16,0 mm, L = 47 mm	85210450
	Gasdüse Gr.12 Ø 19,2 mm, L = 47 mm	85210440
50	Isolator Adapter	85504010
52	Gaslinse Standard Ø 0,5 mm, L = 50 mm	85134529
	Gaslinse Standard Ø 1,0 mm, L = 50 mm	85134524
	Gaslinse Standard Ø 1,6 mm, L = 50 mm	85134525
	Gaslinse Standard Ø 2,4 mm, L = 50 mm	85134526
	Gaslinse Standard Ø 3,2 mm, L = 50 mm	85134527
	Gaslinse Standard Ø 4,0 mm, L = 50 mm	85134528
53	Gasdüse Gr.4 Ø 6,4 mm, L = 42 mm	85254180
	Gasdüse Gr.5 Ø 8,0 mm, L = 42 mm	85254170
	Gasdüse Gr.6 Ø 9,6 mm, L = 42 mm	85254160
	Gasdüse Gr.7 Ø 11,2 mm, L = 42 mm	85254150
	Gasdüse Gr.8 Ø 12,5 mm, L = 42 mm	85254140
	Gasdüse Gr.10 Ø 16,0 mm, L = 42 mm	85254120
	Gasdüse Gr.12 Ø 19,2 mm, L = 42 mm	85254100
60	Isolator Jumbo	85504630
	Gaslinse Jumbo Ø 0,5–1,0 mm, L = 50 mm	85134502
	Gaslinse Jumbo Ø 1,6 mm, L = 50 mm	85134516
	Gaslinse Jumbo Ø 2,4 mm, L = 50 mm	85134564
	Gaslinse Jumbo Ø 3,2 mm, L = 50 mm	85135795
	Gaslinse Jumbo Ø 4,0 mm, L = 50 mm	85134563
63	Gasdüse Jumbo Gr.6 Ø 9,6 mm, L = 48 mm	85257750
	Gasdüse Jumbo Gr.8 Ø 12,5 mm, L = 48 mm	85257740
	Gasdüse Jumbo Gr.10 Ø 16,0 mm, L = 48 mm	85253880
	Gasdüse Jumbo Gr.12 Ø 19,2 mm, L = 48 mm	85253870



Schlauchpakete



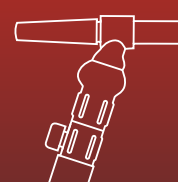
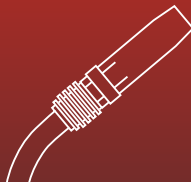
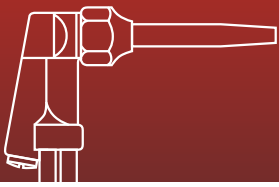

Schlauchpakete

RA 160 L/RP 160 L

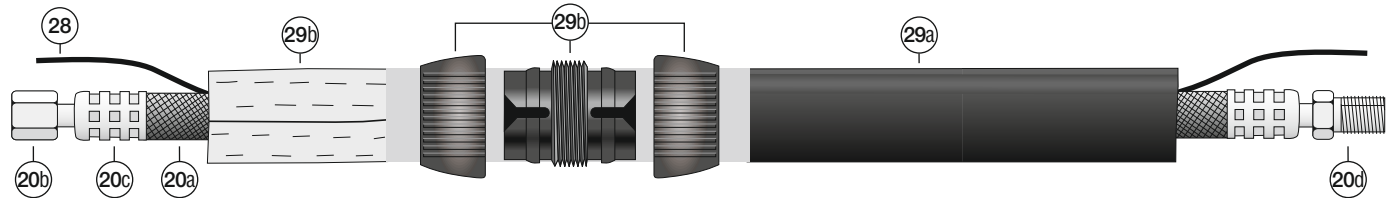

M8x1, rechts, Überwurfmutter

M10x1, rechts, Außengewinde

RA 220 L/RP 220 L

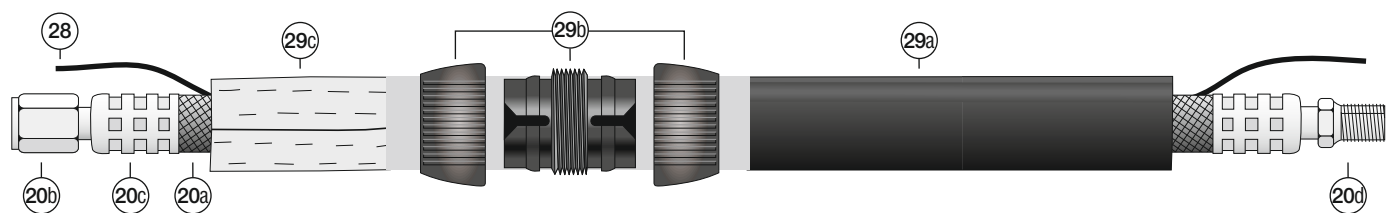

M10x1, rechts, Überwurfmutter

M10x1, rechts, Außengewinde

RA 320 W/RP 320 W

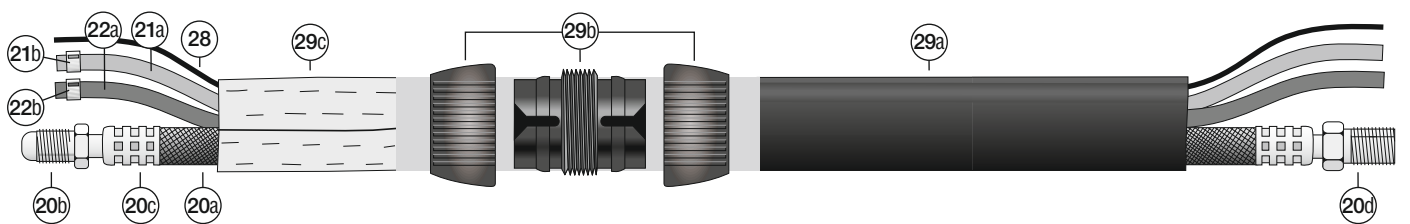

M8x1, rechts, Außengewinde drehbar

M10x1, rechts, Außengewinde

RA 420 W/RP 420 W

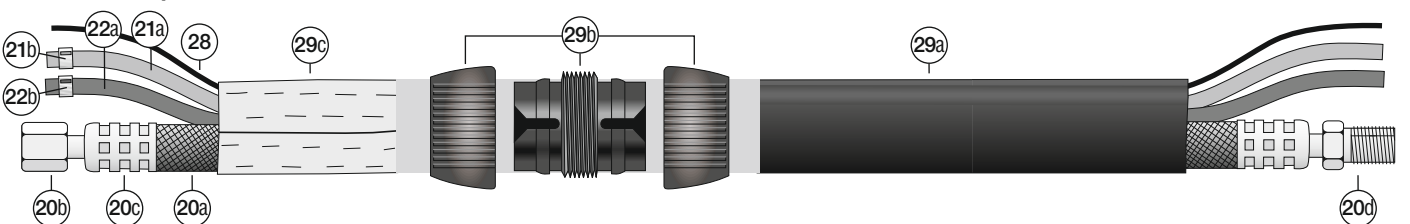

M8x1, rechts, Überwurfmutter

M10x1, rechts, Außengewinde

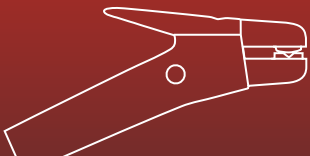

Schlauchpakete Highflex

Ersatzteile Schlauchpaket Highflex luftgekühlt RA 160 L/RP 160 L

Position	Artikelbezeichnung	Bestellnummer
	Paket/ 4 m, Leder+Gummi, G-Cu-W, RA 160 L/RP 160 L	83B1P16004M10x1G#-U
	Paket/ 8 m, Leder+Gummi, G-Cu-W, RA 160 L/RP 160 L	83B1P16008M10x1G#-U
	Stromkabel/ 4 m, Gummi, Litze-Cu, RA 160 L/RP 160 L	821P16004M10x1G#
	Stromkabel/ 8 m, Gummi, Litze-Cu, RA 160 L/RP 160 L	821P16008M10x1G#
20a	Schlauch Gummi 8x12 sw/rt	855130812SR
20b	Stromanschluss M8x1 re. ÜM-L – 8 mm	85505521108R-L
20c	Schlauchhülse A500L – Alu	85519A126
20d	Stromanschluss M10x1 re. AG – 8 mm	85505522308R
28	Steuerkabel 7x0,25FD	855180107025FD
29a	Schutzschlauch Gummi Ø 23 mm	8551402310
29b	Lederhülse Ø 22–28 mm (3-Teilig)	8551002001
29c	Schutzschlauch/1 m, Leder, Ø 22 mm schwarz	85514Z0222

Ersatzteile Schlauchpaket Highflex luftgekühlt RA 220 L/RP 220 L

Position	Artikelbezeichnung	Bestellnummer
	Paket/ 4 m, Leder+Gummi, G-Cu-W, RA 220 L/RP 220 L	83B1P22004M10x1G#-U
	Paket/ 8 m, Leder+Gummi, G-Cu-W, RA 220 L/RP 220 L	83B1P22008M10x1G#-U
	Stromkabel/ 4 m, Gummi-Cu-W, RA 220 L/RP 220 L	821P22004M10x1G#
	Stromkabel/ 8 m, Gummi-Cu-W, RA 220 L/RP 220 L	821P22008M10x1G#
20a	Schlauch Gummi 10x14 sw/rt	855131014SR
20b	Stromanschluss M10x1 re. ÜM-L – 10 mm	85505522110R-L
20c	Schlauchhülse A575L – Alu	85519A146
20d	Stromanschluss M10x1 re. AG – 10 mm	85505522310R
28	Steuerkabel LiYY-FD 7x0,25	855180107025FD
29a	Schutzschlauch Gummi Ø 23 mm	8551402310
29b	Lederhülse Ø 22–28 mm (3-Teilig)	8551002001
29c	Schutzschlauch/1 m Leder Ø 22 mm schwarz	85514Z0222

Ersatzteile Schlauchpaket Highflex wassergekühlt RA 320 W/RP 320 W

Position	Artikelbezeichnung	Bestellnummer
	Paket/ 4 m, Leder+Gummi, G-Cu-W, RA 320 W/RP 320 W	83B1P32004M10x1G#-U
	Paket/ 8 m, Leder+Gummi, G-Cu-W, RA 320 W/RP 320 W	83B1P32008M10x1G#-U
	Stromkabel/ 4 m, Gummi-Cu-W, AW/RA 320 W/RP 320 W	821P32004M10x1G#
	Stromkabel/ 8 m, Gummi-Cu-W, AW/RA 320 W/RP 320 W	821P32008M10x1G#
20a	Schlauch Gummi 7x10 sw/rt	855130710SR
20b	Stromanschluss M8x1 re. GS – 7 mm	85505521207R
20c	Schlauchhülse A450L – Alu	85519A116
20d	Stromanschluss M10x1 re. AG – 7 mm	85505522307R
21a	Schlauch Gummi 4x6 blau	855130406B
21b	Einohrklemme mit Einlagerring 8,3ER	855200083
22a	Schlauch Gummi 4x6 schwarz	855130406S
22b	Einohrklemme mit Einlagerring 8,3ER	855200083
28	Steuerkabel LiYY-FD 7x0,25	855180107025FD
29a	Schutzschlauch Gummi Ø 23 mm	8551402310
29b	Lederhülse Ø 22–28 mm (3-Teilig)	8551002001
29c	Schutzschlauch/1 m Leder Ø 22 mm schwarz	85514Z0222

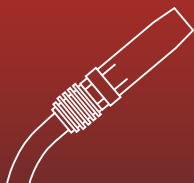
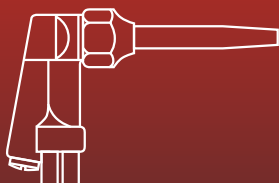

Ersatzteile Schlauchpaket Highflex wassergekühlt RA 420 W/RP 420 W

Position	Artikelbezeichnung	Bestellnummer
	Paket/4 m, Leder+Gummi, G-Cu-W, RA 420 W/RP 420 W	83B1P42004M10x1G#-U
	Paket/8 m, Leder+Gummi, G-Cu-W, RA 420 W/RP 420 W	83B1P42008M10x1G#-U
	Stromkabel/4 m, Gummi, Litze-Cu, RA 420 W/RP 420 W	821P42004M10x1G#
	Stromkabel/8 m, Gummi, Litze-Cu, RA 420 W/RP 420 W	821P42008M10x1G#
20a	Schlauch Gummi 7x10 sw/rt	855130710SR
20b	Stromanschluss M8x1 re. ÜM-L – 7 mm	85505521107R
20c	Schlauchhülse A450L – Alu	85519A116
20d	Stromanschluss M10x1 re. AG – 7 mm	85505522307R
21a	Schlauch Gummi 4x6 blau	855130406B
21b	Einohrklemme mit Einlagering 8,3ER	855200083
22a	Schlauch Gummi 4x6 schwarz	855130406S
22b	Einohrklemme mit Einlagering 8,3ER	855200083
28	Steuerkabel LiYY-FD 7x0,25	855180107025FD
29a	Schutzschlauch Gummi Ø 23 mm	8551402310
29b	Lederhülse Ø 22–28 mm (3-Teilig)	8551002001
29c	Schutzschlauch/1 m Leder Ø 28 mm schwarz	85514Z0228

Schlauchpakete DVOH

Ersatzteile Schlauchpaket DVOH luftgekühlt RA 160 L/RP 160 L

Position	Artikelbezeichnung	Bestellnummer
	Paket/4 m, Leder+Gummi, DVOH-Cu-W, RA 160 L/RP 160 L	83BVP16004M10x1G#-U
	Paket/8 m, Leder+Gummi, DVOH-Cu-W, RA 160 L/RP 160 L	83BVP16008M10x1G#-U
	Stromkabel/4 m, DVOH, Litze-Cu, RA 160 L/RP 160 L	82VP16004M10x1G#
	Stromkabel/8 m, DVOH, Litze-Cu, RA 160 L/RP 160 L	82VP16008M10x1G#
20a	Schlauch DVOH 9x11,6 mm	85513V0912RT
20b	Stromanschluss M8x1 re. ÜM-L – 9 mm	85505521109R-L
20c	Schlauchhülse A500L – Alu	85519A126
20d	Stromanschluss M10x1 re. AG – 9 mm	85505522308R
28	Steuerkabel 7x0,25FD	855180107025FD
29a	Schutzschlauch Gummi Ø 23 mm	8551402310
29b	Lederhülse Ø 22–28 mm (3-Teilig)	8551002001
29c	Schutzschlauch/1 m Leder Ø 22 mm schwarz	85514Z0222

Ersatzteile Schlauchpaket DVOH luftgekühlt RA 220 L/RP 220 L

Position	Artikelbezeichnung	Bestellnummer
	Paket/4 m, Leder+Gummi, G-Cu-W, RA 220 L/RP 220 L	83BVP22004M10x1G#-U
	Paket/8 m, Leder+Gummi, G-Cu-W, RA 220 L/RP 220 L	83BVP22008M10x1G#-U
	Stromkabel/4 m, Gummi-Cu-W, RA 220 L/RP 220 L	82VP22004M10x1G#
	Stromkabel/8 m, Gummi-Cu-W, RA 220 L/RP 220 L	82VP22008M10x1G#
20a	Schlauch DVOH 10x12,5 mm	85513V1013RT
20b	Stromanschluss M10x1 re. ÜM-L – 10 mm	85505522110R-L
20c	Schlauchhülse A525L – Alu	85519A133
20d	Stromanschluss M10x1 re. AG – 10 mm	85505522310R
28	Steuerkabel LiYY-FD 7x0,25	855180107025FD
29a	Schutzschlauch Gummi Ø 23 mm	8551402310
29b	Lederhülse Ø 22–28 mm (3-Teilig)	8551002001
29c	Schutzschlauch/1 m Leder Ø 22 mm schwarz	85514Z0222

**Ersatzteile Schlauchpaket DVOH wassergekühlt RA 320W/RP 320W**

Position	Artikelbezeichnung	Bestellnummer
	Paket/4 m, Leder+Gummi, G-Cu-W, RA 320W/RP 320W	83BWP32004M10x1G#-U
	Paket/8 m, Leder+Gummi, G-Cu-W, RA 320W/RP 320W	83BWP32008M10x1G#-U
	Stromkabel/4 m, Gummi-Cu-W, RA 320W/RP 320W	82WP32004M10x1G#
	Stromkabel/8 m, Gummi-Cu-W, RA 320W/RP 320W	82WP32008M10x1G#
20a	Schlauch DVOH 8x10,2 mm	85513V0810RT
20b	Stromanschluss M8x1 re. GS – 8 mm	85505521208R
20c	Schlauchhülse A450L – Alu	85519A116
20d	Stromanschluss M10x1 re. AG – 8 mm	85505522308R
21a	Schlauch DVOH 4x6,2 mm blau	85513V0406BL
21b	Einohrklemme mit Einlagering 8,3ER	855200083
22a	Schlauch PVC 4x7 schwarz	855120407
22b	Einohrklemme mit Einlagering 8,3ER	855200083
28	Steuerkabel LiYY-FD 7x0,25	855180107025FD
29a	Schutzschlauch Gummi Ø 23 mm	8551402310
29b	Lederhülse Ø 22–28 mm (3-Teilig)	8551002001
29c	Schutzschlauch/1 m Leder Ø 22 mm schwarz	8551420222

Ersatzteile Schlauchpaket DVOH wassergekühlt RA 420W/RP 420W

Position	Artikelbezeichnung	Bestellnummer
	Paket/4 m, Leder+Gummi, G-Cu-W, RA 420W/RP 420W	83BWP42004M10x1G#-U
	Paket/8 m, Leder+Gummi, G-Cu-W, RA 420W/RP 420W	83BWP42008M10x1G#-U
	Stromkabel/4 m, Gummi, Litze-Cu, RA 420W/RP 420W	82WP42004M10x1G#
	Stromkabel/8 m, Gummi, Litze-Cu, RA 420W/RP 420W	82WP42008M10x1G#
20a	Schlauch DVOH 9x11,6 mm	85513V0912RT
20b	Stromanschluss M8x1 re. ÜM-L – 9 mm	85505521109R-L
20c	Schlauchhülse A500L – Alu	85519A126
20d	Stromanschluss M10x1 re. AG – 9 mm	85505522309R
21a	Schlauch DVOH 4x6,2 mm blau	85513V0406BL
21b	Einohrklemme mit Einlagering 8,3ER	855200083
22a	Schlauch PVC 4x7 schwarz	855120407
22b	Einohrklemme mit Einlagering 8,3ER	855200083
28	Steuerkabel LiYY-FD 7x0,25	855180107025FD
29a	Schutzschlauch Gummi Ø 23 mm	8551402310
29b	Lederhülse Ø 22–28 mm (3-Teilig)	8551002001
29c	Schutzschlauch/1 m Leder Ø 28 mm schwarz	8551420228

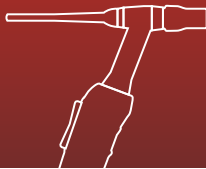
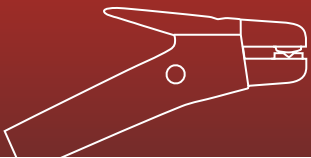

ROHRMAN
SCHWEISSTECHNIK

Anschlüsse



FA – luftgekühlt



FA – wassergekühlt



FE – luftgekühlt

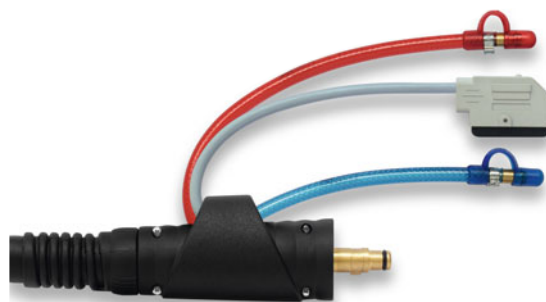

FE – wassergekühlt



KR – luftgekühlt



KR – wassergekühlt



GC – luftgekühlt



GC – wassergekühlt

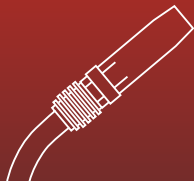
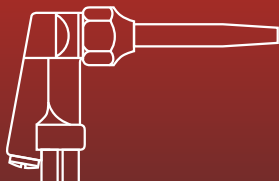

WIG-Schweißbrenner, luftgekühlt, passend zu WIG-Stromquellen des Herstellers „fronius“ mit Anschluss FA

Artikelbezeichnung		Bestellnummer
RA160 L/4 m, Leder+Gummi, G-Cu-W, Griff-DD	Anschluss FA	84B1Q16004FA17D
RA160 L/8 m, Leder+Gummi, G-Cu-W, Griff-DD	Anschluss FA	84B1Q16008FA17D
RA160 L/4 m, Leder+Gummi, G-Cu-W, Griff-DD-UpDown	Anschluss FA	84B1Q16004FA17U
RA160 L/8 m, Leder+Gummi, G-Cu-W, Griff-DD-UpDown	Anschluss FA	84B1Q16008FA17U
RA220 L/4 m, Leder+Gummi, G-Cu-W, Griff-DD	Anschluss FA	84B1Q22004FA17D
RA220 L/8 m, Leder+Gummi, G-Cu-W, Griff-DD	Anschluss FA	84B1Q22008FA17D
RA220 L/4 m, Leder+Gummi, G-Cu-W, Griff-DD-UpDown	Anschluss FA	84B1Q22004FA17U
RA220 L/8 m, Leder+Gummi, G-Cu-W, Griff-DD-UpDown	Anschluss FA	84B1Q22008FA17U
RP160 L/4 m, Leder+Gummi, G-Cu-W, Griff-DD	Anschluss FA	84B1P16004FA17D
RP160 L/8 m, Leder+Gummi, G-Cu-W, Griff-DD	Anschluss FA	84B1P16008FA17D
RP160 L/4 m, Leder+Gummi, G-Cu-W, Griff-DD-UpDown	Anschluss FA	84B1P16004FA17U
RP160 L/8 m, Leder+Gummi, G-Cu-W, Griff-DD-UpDown	Anschluss FA	84B1P16008FA17U
RP220 L/4 m, Leder+Gummi, G-Cu-W, Griff-DD	Anschluss FA	84B1P22004FA17D
RP220 L/8 m, Leder+Gummi, G-Cu-W, Griff-DD	Anschluss FA	84B1P22008FA17D
RP220 L/4 m, Leder+Gummi, G-Cu-W, Griff-DD-UpDown	Anschluss FA	84B1P22004FA17U
RP220 L/8 m, Leder+Gummi, G-Cu-W, Griff-DD-UpDown	Anschluss FA	84B1P22008FA17U

WIG-Schweißbrenner, wassergekühlt, passend zu WIG-Stromquellen des Herstellers „fronius“ mit Anschluss FA

Artikelbezeichnung		Bestellnummer
RA320 W/4 m, Leder+Gummi, G-Cu-W, Griff-DD	Anschluss FA	84B1Q32004FA17D
RA320 W/8 m, Leder+Gummi, G-Cu-W, Griff-DD	Anschluss FA	84B1Q32008FA17D
RA320 W/4 m, Leder+Gummi, G-Cu-W, Griff-DD-UpDown	Anschluss FA	84B1Q32004FA17U
RA320 W/8 m, Leder+Gummi, G-Cu-W, Griff-DD-UpDown	Anschluss FA	84B1Q32008FA17U
RA420 W/4 m, Leder+Gummi, G-Cu-W, Griff-DD	Anschluss FA	84B1Q42004FA17D
RA420 W/8 m, Leder+Gummi, G-Cu-W, Griff-DD	Anschluss FA	84B1Q42008FA17D
RA420 W/4 m, Leder+Gummi, G-Cu-W, Griff-DD-UpDown	Anschluss FA	84B1Q42004FA17U
RA420 W/8 m, Leder+Gummi, G-Cu-W, Griff-DD-UpDown	Anschluss FA	84B1Q42008FA17U
RP320 W/4 m, Leder+Gummi, G-Cu-W, Griff-DD	Anschluss FA	84B1P32004FA17D
RP320 W/8 m, Leder+Gummi, G-Cu-W, Griff-DD	Anschluss FA	84B1P32008FA17D
RP320 W/4 m, Leder+Gummi, G-Cu-W, Griff-DD-UpDown	Anschluss FA	84B1P32004FA17U
RP320 W/8 m, Leder+Gummi, G-Cu-W, Griff-DD-UpDown	Anschluss FA	84B1P32008FA17U
RP420 W/4 m, Leder+Gummi, G-Cu-W, Griff-DD	Anschluss FA	84B1P42004FA17D
RP420 W/8 m, Leder+Gummi, G-Cu-W, Griff-DD	Anschluss FA	84B1P42008FA17D
RP420 W/4 m, Leder+Gummi, G-Cu-W, Griff-DD-UpDown	Anschluss FA	84B1P42004FA17U
RP420 W/8 m, Leder+Gummi, G-Cu-W, Griff-DD-UpDown	Anschluss FA	84B1P42008FA17U

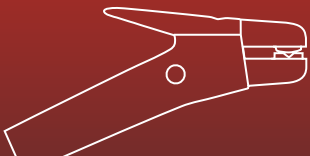

WIG-Schweißbrenner, luftgekühlt, passend zu WIG-Stromquellen des Herstellers „fronius“ mit Anschluss FE

Artikelbezeichnung		Bestellnummer
RA160 L/4 m, Leder+Gummi, G-Cu, Griff-DD	Anschluss FE	84B1Q16004FE17D
RA160 L/8 m, Leder+Gummi, G-Cu, Griff-DD	Anschluss FE	84B1Q16008FE17D
RA160 L/4 m, Leder+Gummi, G-Cu, Griff-DD-UpDown	Anschluss FE	84B1Q16004FE17U
RA160 L/8 m, Leder+Gummi, G-Cu, Griff-DD-UpDown	Anschluss FE	84B1Q16008FE17U
RA220 L/4 m, Leder+Gummi, G-Cu, Griff-DD	Anschluss FE	84B1Q22004FE17D
RA220 L/8 m, Leder+Gummi, G-Cu, Griff-DD	Anschluss FE	84B1Q22008FE17D
RA220 L/4 m, Leder+Gummi, G-Cu, Griff-DD-UpDown	Anschluss FE	84B1Q22004FE17U
RA220 L/8 m, Leder+Gummi, G-Cu, Griff-DD-UpDown	Anschluss FE	84B1Q22008FE17U
RP160 L/4 m, Leder+Gummi, G-Cu, Griff-DD	Anschluss FE	84B1P16004FE17D
RP160 L/8 m, Leder+Gummi, G-Cu, Griff-DD	Anschluss FE	84B1P16008FE17D
RP160 L/4 m, Leder+Gummi, G-Cu, Griff-DD-UpDown	Anschluss FE	84B1P16004FE17U
RP160 L/8 m, Leder+Gummi, G-Cu, Griff-DD-UpDown	Anschluss FE	84B1P16008FE17U
RP220 L/4 m, Leder+Gummi, G-Cu, Griff-DD	Anschluss FE	84B1P22004FE17D
RP220 L/8 m, Leder+Gummi, G-Cu, Griff-DD	Anschluss FE	84B1P22008FE17D
RP220 L/4 m, Leder+Gummi, G-Cu, Griff-DD-UpDown	Anschluss FE	84B1P22004FE17U
RP220 L/8 m, Leder+Gummi, G-Cu, Griff-DD-UpDown	Anschluss FE	84B1P22008FE17U

WIG-Schweißbrenner, wassergekühlt, passend zu WIG-Stromquellen des Herstellers „fronius“ mit Anschluss FE

Artikelbezeichnung		Bestellnummer
RA320 W/4 m, Leder+Gummi, G-Cu, Griff-DD	Anschluss FE	84B1Q32004FE17D
RA320 W/8 m, Leder+Gummi, G-Cu, Griff-DD	Anschluss FE	84B1Q32008FE17D
RA320 W/4 m, Leder+Gummi, G-Cu, Griff-DD-UpDown	Anschluss FE	84B1Q32004FE17U
RA320 W/8 m, Leder+Gummi, G-Cu, Griff-DD-UpDown	Anschluss FE	84B1Q32008FE17U
RA420 W/4 m, Leder+Gummi, G-Cu, Griff-DD	Anschluss FE	84B1Q42004FE17D
RA420 W/8 m, Leder+Gummi, G-Cu, Griff-DD	Anschluss FE	84B1Q42008FE17D
RA420 W/4 m, Leder+Gummi, G-Cu, Griff-DD-UpDown	Anschluss FE	84B1Q42004FE17U
RA420 W/8 m, Leder+Gummi, G-Cu, Griff-DD-UpDown	Anschluss FE	84B1Q42008FE17U
RP320 W/4 m, Leder+Gummi, G-Cu, Griff-DD	Anschluss FE	84B1P32004FE17D
RP320 W/8 m, Leder+Gummi, G-Cu, Griff-DD	Anschluss FE	84B1P32008FE17D
RP320 W/4 m, Leder+Gummi, G-Cu, Griff-DD-UpDown	Anschluss FE	84B1P32004FE17U
RP320 W/8 m, Leder+Gummi, G-Cu, Griff-DD-UpDown	Anschluss FE	84B1P32008FE17U
RP420 W/4 m, Leder+Gummi, G-Cu, Griff-DD	Anschluss FE	84B1P42004FE17D
RP420 W/8 m, Leder+Gummi, G-Cu, Griff-DD	Anschluss FE	84B1P42008FE17D
RP420 W/4 m, Leder+Gummi, G-Cu, Griff-DD-UpDown	Anschluss FE	84B1P42004FE17U
RP420 W/8 m, Leder+Gummi, G-Cu, Griff-DD-UpDown	Anschluss FE	84B1P42008FE17U

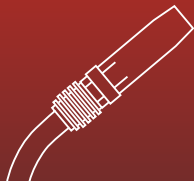
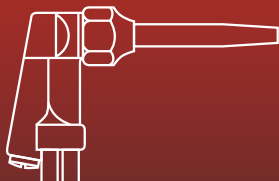

WIG-Schweißbrenner, luftgekühlt, passend zu WIG-Stromquellen des Herstellers „castolin“ mit Anschluss GC

Artikelbezeichnung		Bestellnummer
RA160 L/4 m, Leder+Gummi, G-Cu, Griff-DD	Anschluss GC	84B1Q16004GC17D
RA160 L/8 m, Leder+Gummi, G-Cu, Griff-DD	Anschluss GC	84B1Q16008GC17D
RA160 L/4 m, Leder+Gummi, G-Cu, Griff-DD-UpDown	Anschluss GC	84B1Q16004GC17U
RA160 L/8 m, Leder+Gummi, G-Cu, Griff-DD-UpDown	Anschluss GC	84B1Q16008GC17U
RA220 L/4 m, Leder+Gummi, G-Cu, Griff-DD	Anschluss GC	84B1Q22004GC17D
RA220 L/8 m, Leder+Gummi, G-Cu, Griff-DD	Anschluss GC	84B1Q22008GC17D
RA220 L/4 m, Leder+Gummi, G-Cu, Griff-DD-UpDown	Anschluss GC	84B1Q22004GC17U
RA220 L/8 m, Leder+Gummi, G-Cu, Griff-DD-UpDown	Anschluss GC	84B1Q22008GC17U
RP160 L/4 m, Leder+Gummi, G-Cu, Griff-DD	Anschluss GC	84B1P16004GC17D
RP160 L/8 m, Leder+Gummi, G-Cu, Griff-DD	Anschluss GC	84B1P16008GC17D
RP160 L/4 m, Leder+Gummi, G-Cu, Griff-DD-UpDown	Anschluss GC	84B1P16004GC17U
RP160 L/8 m, Leder+Gummi, G-Cu, Griff-DD-UpDown	Anschluss GC	84B1P16008GC17U
RP220 L/4 m, Leder+Gummi, G-Cu, Griff-DD	Anschluss GC	84B1P22004GC17D
RP220 L/8 m, Leder+Gummi, G-Cu, Griff-DD	Anschluss GC	84B1P22008GC17D
RP220 L/4 m, Leder+Gummi, G-Cu, Griff-DD-UpDown	Anschluss GC	84B1P22004GC17U
RP220 L/8 m, Leder+Gummi, G-Cu, Griff-DD-UpDown	Anschluss GC	84B1P22008GC17U

WIG-Schweißbrenner, wassergekühlt, passend zu WIG-Stromquellen des Herstellers „castolin“ mit Anschluss GC

Artikelbezeichnung		Bestellnummer
RA320 W/4 m, Leder+Gummi, G-Cu, Griff-DD	Anschluss GC	84B1Q32004GC17D
RA320 W/8 m, Leder+Gummi, G-Cu, Griff-DD	Anschluss GC	84B1Q32008GC17D
RA320 W/4 m, Leder+Gummi, G-Cu, Griff-DD-UpDown	Anschluss GC	84B1Q32004GC17U
RA320 W/8 m, Leder+Gummi, G-Cu, Griff-DD-UpDown	Anschluss GC	84B1Q32008GC17U
RA420 W/4 m, Leder+Gummi, G-Cu, Griff-DD	Anschluss GC	84B1Q42004GC17D
RA420 W/8 m, Leder+Gummi, G-Cu, Griff-DD	Anschluss GC	84B1Q42008GC17D
RA420 W/4 m, Leder+Gummi, G-Cu, Griff-DD-UpDown	Anschluss GC	84B1Q42004GC17U
RA420 W/8 m, Leder+Gummi, G-Cu, Griff-DD-UpDown	Anschluss GC	84B1Q42008GC17U
RP320 W/4 m, Leder+Gummi, G-Cu, Griff-DD	Anschluss GC	84B1P32004GC17D
RP320 W/8 m, Leder+Gummi, G-Cu, Griff-DD	Anschluss GC	84B1P32008GC17D
RP320 W/4 m, Leder+Gummi, G-Cu, Griff-DD-UpDown	Anschluss GC	84B1P32004GC17U
RP320 W/8 m, Leder+Gummi, G-Cu, Griff-DD-UpDown	Anschluss GC	84B1P32008GC17U
RP420 W/4 m, Leder+Gummi, G-Cu, Griff-DD	Anschluss GC	84B1P42004GC17D
RP420 W/8 m, Leder+Gummi, G-Cu, Griff-DD	Anschluss GC	84B1P42008GC17D
RP420 W/4 m, Leder+Gummi, G-Cu, Griff-DD-UpDown	Anschluss GC	84B1P42004GC17U
RP420 W/8 m, Leder+Gummi, G-Cu, Griff-DD-UpDown	Anschluss GC	84B1P42008GC17U



WIG-Schweißbrenner, luftgekühlt, passend zu WIG-Stromquellen des Herstellers „castolin“ mit Anschluss KR

Artikelbezeichnung		Bestellnummer
RA160 L/4 m, Leder+Gummi, G-Cu-W, Griff-DD	Anschluss KR	84B1Q16004KR17D
RA160 L/8 m, Leder+Gummi, G-Cu-W, Griff-DD	Anschluss KR	84B1Q16008KR17D
RA160 L/4 m, Leder+Gummi, G-Cu-W, Griff-DD-UpDown	Anschluss KR	84B1Q16004KR17U
RA160 L/8 m, Leder+Gummi, G-Cu-W, Griff-DD-UpDown	Anschluss KR	84B1Q16008KR17U
RA220 L/4 m, Leder+Gummi, G-Cu-W, Griff-DD	Anschluss KR	84B1Q22004KR17D
RA220 L/8 m, Leder+Gummi, G-Cu-W, Griff-DD	Anschluss KR	84B1Q22008KR17D
RA220 L/4 m, Leder+Gummi, G-Cu-W, Griff-DD-UpDown	Anschluss KR	84B1Q22004KR17U
RA220 L/8 m, Leder+Gummi, G-Cu-W, Griff-DD-UpDown	Anschluss KR	84B1Q22008KR17U
RP160 L/4 m, Leder+Gummi, G-Cu-W, Griff-DD	Anschluss KR	84B1P16004KR17D
RP160 L/8 m, Leder+Gummi, G-Cu-W, Griff-DD	Anschluss KR	84B1P16008KR17D
RP160 L/4 m, Leder+Gummi, G-Cu-W, Griff-DD-UpDown	Anschluss KR	84B1P16004KR17U
RP160 L/8 m, Leder+Gummi, G-Cu-W, Griff-DD-UpDown	Anschluss KR	84B1P16008KR17U
RP220 L/4 m, Leder+Gummi, G-Cu-W, Griff-DD	Anschluss KR	84B1P22004KR17D
RP220 L/8 m, Leder+Gummi, G-Cu-W, Griff-DD	Anschluss KR	84B1P22008KR17D
RP220 L/4 m, Leder+Gummi, G-Cu-W, Griff-DD-UpDown	Anschluss KR	84B1P22004KR17U
RP220 L/8 m, Leder+Gummi, G-Cu-W, Griff-DD-UpDown	Anschluss KR	84B1P22008KR17U

WIG-Schweißbrenner, wassergekühlt, passend zu WIG-Stromquellen des Herstellers „castolin“ mit Anschluss KR

Artikelbezeichnung		Bestellnummer
RA320 W/4 m, Leder+Gummi, G-Cu-W, Griff-DD	Anschluss KR	84B1Q32004KR17D
RA320 W/8 m, Leder+Gummi, G-Cu-W, Griff-DD	Anschluss KR	84B1Q32008KR17D
RA320 W/4 m, Leder+Gummi, G-Cu-W, Griff-DD-UpDown	Anschluss KR	84B1Q32004KR17U
RA320 W/8 m, Leder+Gummi, G-Cu-W, Griff-DD-UpDown	Anschluss KR	84B1Q32008KR17U
RA420 W/4 m, Leder+Gummi, G-Cu-W, Griff-DD	Anschluss KR	84B1Q42004KR17D
RA420 W/8 m, Leder+Gummi, G-Cu-W, Griff-DD	Anschluss KR	84B1Q42008KR17D
RA420 W/4 m, Leder+Gummi, G-Cu-W, Griff-DD-UpDown	Anschluss KR	84B1Q42004KR17U
RA420 W/8 m, Leder+Gummi, G-Cu-W, Griff-DD-UpDown	Anschluss KR	84B1Q42008KR17U
RP320 W/4 m, Leder+Gummi, G-Cu-W, Griff-DD	Anschluss KR	84B1P32004KR17D
RP320 W/8 m, Leder+Gummi, G-Cu-W, Griff-DD	Anschluss KR	84B1P32008KR17D
RP320 W/4 m, Leder+Gummi, G-Cu-W, Griff-DD-UpDown	Anschluss KR	84B1P32004KR17U
RP320 W/8 m, Leder+Gummi, G-Cu-W, Griff-DD-UpDown	Anschluss KR	84B1P32008KR17U
RP420 W/4 m, Leder+Gummi, G-Cu-W, Griff-DD	Anschluss KR	84B1P42004KR17D
RP420 W/8 m, Leder+Gummi, G-Cu-W, Griff-DD	Anschluss KR	84B1P42008KR17D
RP420 W/4 m, Leder+Gummi, G-Cu-W, Griff-DD-UpDown	Anschluss KR	84B1P42004KR17U
RP420 W/8 m, Leder+Gummi, G-Cu-W, Griff-DD-UpDown	Anschluss KR	84B1P42008KR17U

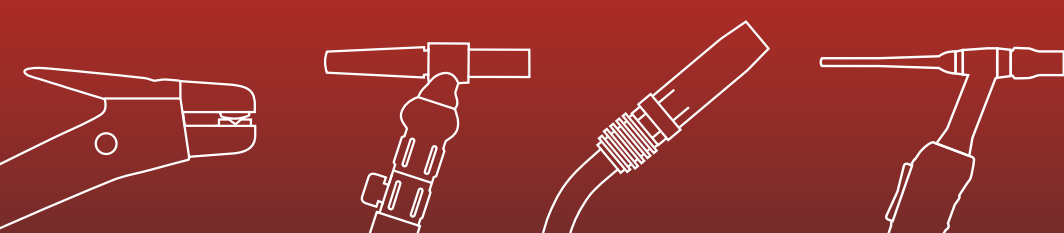

Für weitere Informationen kontaktieren Sie Ihren Schweißfachhändler.

